

037182 | Legrand Produit

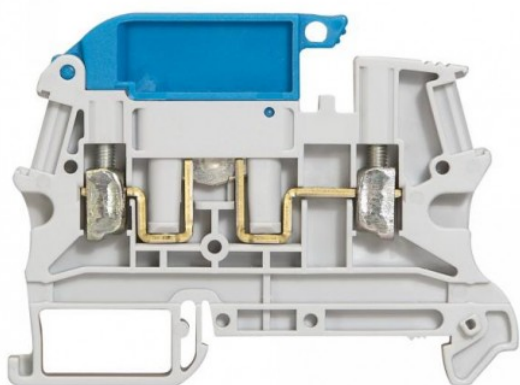

**Bloc de jonction sectionnable à vis
Viking 3 - 1 Jonction - Pour circuit
de neutre avec préhenseur bleu**

Réf 037182

8.59€^{TTC*}

Voir le produit : <https://www.domomat.com/27874-bloc-de-jonction-sectionnable-a-vis-viking-3-1-jonction-pour-circuit-de-neutre-avec-prehenseur-bleu-legrand-037182.html>

Le produit Bloc de jonction sectionnable à vis Viking 3 - 1 Jonction - Pour circuit de neutre avec préhenseur bleu est en vente chez Domomat !

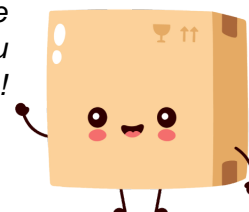

Viking 3 - Connexion à vis Blocs de jonction sectionnables

Références : 371 80/81/82/83/84/85/86/87/88
375 15/16/17/18

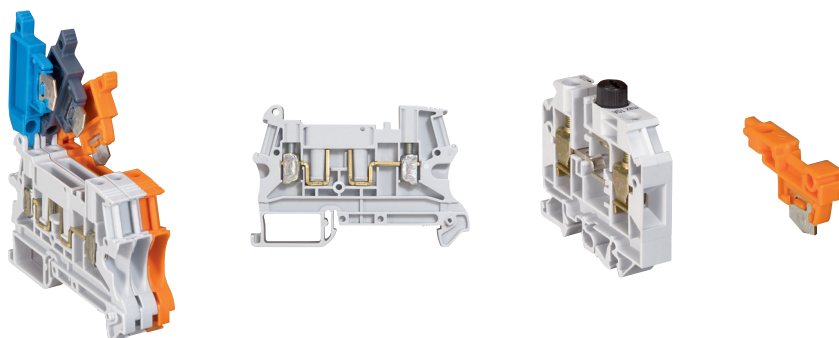

SOMMAIRE

1. Caractéristiques générales	1
2. Gamme	2
3. Normes	2
4. Caractéristiques techniques	3
5. Dimensions	4
6. Accessoires	4

1. CARACTÉRISTIQUES GÉNÉRALES

Les blocs de jonction Viking 3 assurent la liaison électrique entre 2 conducteurs cuivre souples ou rigides.

Les blocs sectionnables permettent l'ouverture temporaire d'un circuit électrique sans déconnecter les conducteurs.

3 types de blocs sectionnables sont proposés dans la gamme Viking 3 :

- Par préhenseur,
- Par mini préhenseur,
- Par action sur le dispositif de protection associé (retrait fusible par exemple)

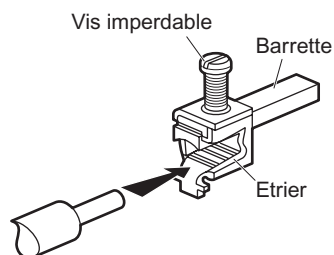
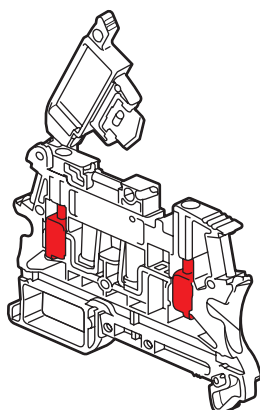

- Corps isolant en polyamide,
- Barrettes en laiton revêtu d'une couche d'étain garantissant une qualité de contact parfaite,
- Vis et étriers en acier zingué garantissant une excellente tenue mécanique.

Un pion de solidarisation sur le corps isolant maintient les blocs sectionnables pas de 6 mm Viking 3 entre eux, ce qui facilite leur manipulation et contribue au parfait alignement sur le rail. Le montage / démontage d'un bloc reste néanmoins possible sans enlever les blocs adjacents.

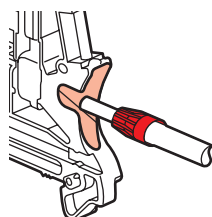

La forme ergonomique de l'entrée des conducteurs facilite leur insertion.

L'utilisation d'embouts de câblage Starfix permet d'assurer une liaison équipotentielle de tous les brins d'un conducteur souple.

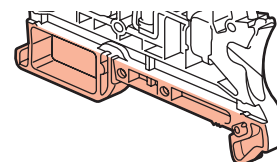

Le pied permet le montage des blocs sur 3 types de rail symétrique.



			
	-	EN 60715	
Epaisseur (mm)	1,5	1	2,2
Profondeur (mm)	15	7,5	15

Les blocs fusibles pas de 12 mm avec bouchon vissé se montent également sur rail asymétrique .

Les blocs sont munis de deux zones de repérage.

Les blocs sectionnables pas de 6 mm sont munis de 2 zones pour peignes de liaison équipotentielle à insertion automatique, sans vis. (voir paragraphe 6.6)

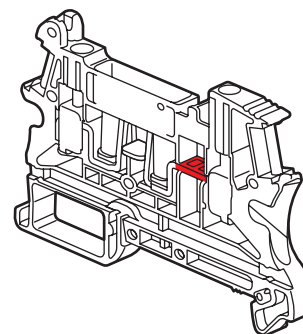

Les couleurs sont liées au type de circuit :

- Bloc gris pour circuit standard,
- Bloc gris et préhenseur bleu pour conducteur de neutre,
- Bloc orange pour circuit non coupé par le dispositif de sectionnement général.

Viking 3 - Connexion à vis

Blocs de jonction sectionnables

Références : 371 80/81/82/83/84/85/86/87/88
375 15/16/17/18

2. GAMME

Les blocs sectionnables Viking 3 sont des blocs 1 jonction - 1 entrée / 1 sortie.

Section nominale selon IEC EN 60947-7-1/7-3.

Réfs.	Section nominale (mm ²)	Pas (mm)
371 80/81/82/83/84/85/86	2,5	6
371 87/88	10	12

2.1 Bloc ouvert à équiper, réf. 371 80

Le bloc ouvert peut recevoir directement un fusible automobile à languette type DIN 72581-3/ISO 8820, ou un mini disjoncteur (uniquement en Très Basse Tension).

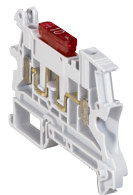

Bloc réf. 371 80 avec fusible automobile à languette

Le bloc ouvert peut également être équipé avec les préhenseurs réf. 375 15/16/17 et le mini préhenseur réf. 375 18 (voir paragraphe 6.1)

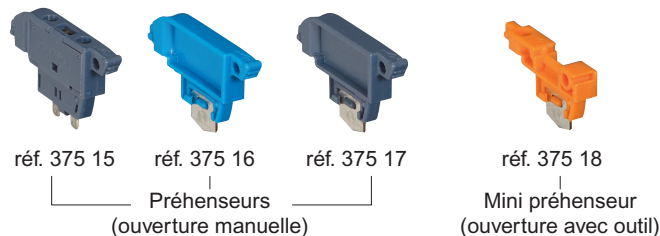

réf. 375 15

réf. 375 16

réf. 375 17

réf. 375 18

Préhenseurs
(ouverture manuelle)

Mini préhenseur
(ouverture avec outil)

Le bloc ouvert ainsi équipé est équivalent aux blocs sectionnables réf. 371 81/82/83/84.

2.2 Bloc pour cartouche fusible 5 x 20 avec préhenseur, réf. 371 81

Bloc gris, préhenseur gris foncé.

Le préhenseur du bloc réf. 371 81 est conçu pour recevoir une cartouche fusible 5x20.

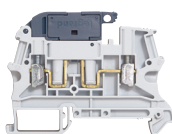

Le bloc peut-être équipé d'un témoin de fusion réf. 375 24/25 (voir paragraphe 6.2)

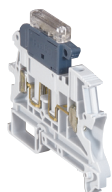

2.3 Bloc pour circuit de neutre avec préhenseur, réf. 371 82

Bloc gris, préhenseur bleu

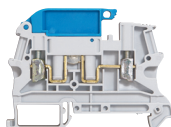

2.4 Bloc pour circuit standard avec préhenseur, réf. 371 83

Bloc gris, préhenseur gris foncé

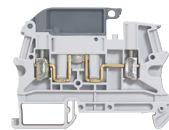

2.5 Bloc pour circuit standard avec mini préhenseur, réf. 371 84

Bloc gris, mini préhenseur orange

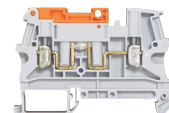

2.6 Bloc pour circuit non coupé avec préhenseur, réf. 371 85

Bloc orange, préhenseur orange

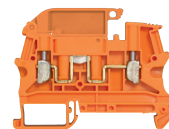

2.7 Bloc pour circuit non coupé avec mini préhenseur, réf. 371 86

Bloc orange, mini préhenseur orange

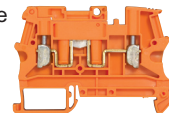

2.8 Blocs pour cartouche fusible avec bouchon vissé réf. 371 87 (5 x 20) et réf. 371 88 (6,3 x 32)

Bloc gris, bouchon noir

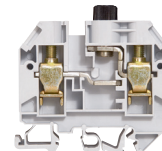

3. NORMES

- IEC EN 60947-1 : Appareillage à basse tension,
- IEC EN 60947-7-1 : Appareillage à basse tension - Partie 7-1 : matériels accessoires - Blocs de jonction pour conducteurs en cuivre,
- IEC EN 60947-7-3 : Appareillage à basse tension - Partie 7-3 : matériels accessoires - Exigences de sécurité pour les blocs de jonction à fusible,
- CSA C22-2 N°158 : Blocs de jonction,
- UL 1059 : Blocs de jonction,
- IEC 60364-5-52 : Installation électrique des bâtiments - partie 5-52 : choix et mise en oeuvre des matériels électriques-canalisation,
- IEC EN 60664-1 : Coordination de l'isolement des matériels dans les systèmes (réseaux) à basse tension - Partie 1 : principes, exigences et essais,
- UL 94 : Test d'inflammabilité des matières et parties plastiques dans les dispositifs et appareils,
- IEC EN 60529 : Degrés de protection procurés par les enveloppes (code IP)

Viking 3 - Connexion à vis

Blocs de jonction sectionnables

Références : 371 80/81/82/83/84/85/86/87/88
375 15/16/17/18

4. CARACTERISTIQUES TECHNIQUES

4.1 Type de conducteur

Les conducteurs à raccorder doivent être en cuivre, de type souple ou rigide :

- Classe 1, âme rigide,
- Classe 2, âme rigide câblée,
- Classe 5, âme souple,
- Âme souple avec embout.

4.2 Section de raccordement

Suivant IEC EN 60947-7-1/7-3

Réfs.	Section nominale (mm ²)	Pas (mm)	Capacité (mm ²)	
			Conducteur rigide	Conducteur souple avec ou sans embout
371 80/81/82/83/84/85/86	2,5	6	0,25 à 2,5	0,25 à 2,5
371 87/88	10	12	0,25 à 10	0,25 à 10

Les blocs de jonction Viking 3 prennent en compte l'encombrement de l'embout de câblage pour les conducteurs souples (embouts doubles Starfix, voir paragraphe 4.9).

Suivant CSA n°22-2 n°158 et UL 1059

Réfs.	Section nominale (AWG)	Pas (mm)
371 80/81/82/83/84/85/86	12	6
371 87/88	6	12

4.3 Longueur de dénudage des conducteurs

Réfs.	Pas (mm)	Longueur (mm)
371 80/81/82/83/84/85/86	6	6 à 8
371 87/88	12	11 à 14

4.4 Couple de serrage

Réfs.	Couple (Nm)	Tournevis plat Ø lame (mm)
371 80/81/82/83/84/85/86	1,4	4
371 87/88	4	6,5

Les vis de raccordement restent accessibles, préhenseur ou mini préhenseur fermé.

4.5 Tension d'isolement et intensité

Les performances des blocs Viking 3 sont identiques en courant alternatif et continu.

Réfs.	Tension (V)			Intensité (A)		
	IEC	CSA	UL	IEC	CSA	UL
371 80/82/83/84/85/86	500	300	300	15	15	15
371 80 + fusible auto à languette	TBT			10	-	-
371 81 ou 371 80 + 375 15	250	250	250	6,3	6,3	6,3
371 87/88	250	250	250	10	10	10

IEC EN 60947-7-1/7-3, CSA N°22-2 N°158, UL 1059

Tension d'isolement blocs shuntés : voir paragraphe 6.6

4.6 Puissance suivant IEC EN 60947-7-3

Réfs.	Court-circuit		Court-circuit + surcharge	
	Blocs séparés	Blocs groupés	Blocs séparés	Blocs groupés
371 81 ou 371 80 + 375 15⁽¹⁾	4 W/6,3 A	1,6 W/6,3 A	1,6 W/6,3 A	-
	Pvk = 4,75 W	Pvk = 2 W	Pv = 1,65 W	-
371 87/88	4 W	2,5 W	1,6 W	-
	Pvk = 5 W	Pvk = 2,7 W	Pv = 1,8 W	-

(1): avec ou sans témoin de fusion réf. 375 25.

4.7 Catégorie d'emploi et classe de protection

Catégorie d'emploi selon IEC EN 60947-1 (blocs pas de 6 mm) :

- Groupe de matériau I,
- Indice de Résistance au Cheminement (IRC) : ≥ 600 V,
- Catégorie de surtension III,
- Degré de pollution 3.

Classe de protection selon IEC EN 60529 :

- Blocs pas de 6 mm : IPXXB,
- Blocs pas de 12 mm : IPXXB bouchon monté. Pour limiter les risques bouchon démonté, le sens de câblage indiqué sur le bloc  doit être respecté.

Nota : le dernier bloc d'un bornier doit être équipé de sa cloison terminale.

4.8 Repiquage

Il est possible de raccorder 2 conducteurs en un seul point de connexion dans les conditions suivantes :

- Ne pas mélanger âme souple et âme rigide,
- Ne pas mélanger 2 conducteurs à âme rigide de sections différentes.

Les combinaisons de 2 conducteurs par point de raccordement sont autorisées selon tableau suivant (mm²) :

	Classe 1 Âme rigide massive	Classe 2 Âme rigide câblée	Classe 5 Âme souple	Âme souple avec embout simple	Classe 5 Âme souple (sections différentes)
Blocs Pas 6	2 x 0,5 2 x 0,75 2 x 1 2 x 1,5	2 x 0,5 2 x 0,75 2 x 1 2 x 1,5	2 x 0,5		0,5 + 0,75
					0,5 + 1
					0,75 + 1
					0,75 + 1,5
					1 + 1,5
1 + 2,5					

4.9 Compatibilité avec embouts doubles Starfix

	Embout double (mm ²)			
	Réf. 376 87 2 x 0,75	Réf. 376 88 2 x 1	Réf. 376 89 2 x 1,5	Réf. 376 90 2 x 2,5
Blocs pas de 6	✓	✓	✓	✗
Blocs pas de 12	✓	✓	✓	✓

Viking 3 - Connexion à vis

Blocs de jonction sectionnables

Références : 371 80/81/82/83/84/85/86/87/88
375 15/16/17/18

4. CARACTERISTIQUES TECHNIQUES (suite)

4.10 Conditions d'utilisation

Température ambiante	-5°C/+40°C
	35°C max en moyenne sur 24 heures
Humidité relative	90% max à 20°C
	50% max à 40°C
Altitude	2 000 m max
Degré de pollution	3 selon IEC EN 60664-1 et IEC EN 60947-1

Température de transport : -25°C/+55°C (+70°C pendant 24 heures)
Polyamide -30 à +100°C

4.11 Résistance au feu

- Polyamide V2 selon UL94, sans halogène.
- Fil incandescent : 960°C selon IEC EN 60695-2-11,
- Corrosivité des fumées : 5% selon NF C 20453,
- Indice limite d'oxygène (LOI) : 27 selon EN ISO 4589-2.

ERP

La tenue au fil incandescent 960°C suivant la norme IEC EN 60695-2-11 permet l'utilisation des blocs de jonction Viking 3 dans les Etablissements Recevant du Public, y compris les circuits de sécurité.

5. DIMENSIONS

Les blocs sectionnables pas de 6 mm permettent la réalisation de borniers esthétiques grâce :

- à des blocs avec mini-préhenseur de hauteur identique aux blocs 1 jonction pas de 5 à 10 mm du reste de la gamme connexion à vis Viking 3
- à des blocs de hauteur identique quel que soit le type de préhenseur.

Réf. 371 80 :

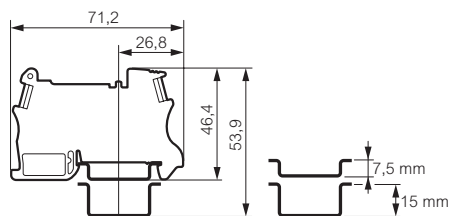

Réf. 371 81/82/83/85 :

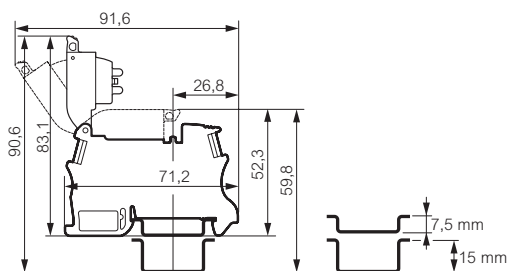

Réf. 371 84/86 :

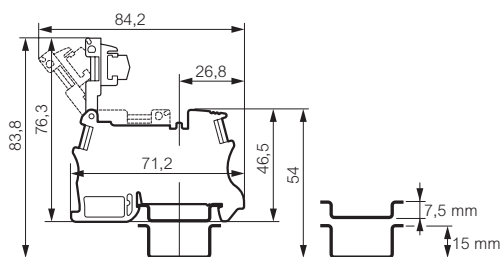

Réf. 371 87/88 :

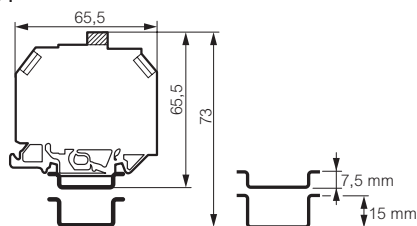

6. ACCESSOIRES

6.1 Préhenseurs / mini préhenseur

Un préhenseur permet une ouverture manuelle.



Un outil est nécessaire pour un mini préhenseur.



Réfs.	Type
375 15	Préhenseur cartouche fusible 5 x 20 - gris foncé
375 16	Préhenseur neutre - bleu
375 17	Préhenseur - gris foncé
375 18	Mini préhenseur - orange

Le bloc ouvert réf. 371 80 équipé avec ces accessoires est équivalent aux blocs sectionnables réf. 371 81/82/83/84 :

Tableau d'équivalence	
Bloc ouvert réf. 371 80	+ réf. 375 15 = bloc réf. 371 81
	+ réf. 375 16 = bloc réf. 371 82
	+ réf. 375 17 = bloc réf. 371 83
	+ réf. 375 18 = bloc réf. 371 84

Polyamide V2 selon UL94, sans halogène 960°C selon IEC EN 60695-2-11

AVANTAGE LEGRAND

Les préhenseurs et mini préhenseur sont compatibles avec la gamme connexion à ressort Viking 3 (bloc ouvert réf. 372 80).

6.2 Témoins de fusion



Le préhenseur du bloc à cartouche fusible 5x20 réf. 371 81 (ou préhenseur réf. 375 15) peut recevoir un témoin de fusion par clippage direct (manipulation hors tension).

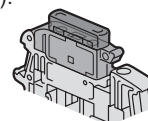

Réfs.	Type	Aspect
375 24	12 /24 /48 V ~	bleuté
375 25	110/250 V ~	incolore

Les témoins réf. 375 24/25 sont communs avec la gamme connexion à ressort Viking 3.

6.3 Tiges de solidarisation

Ces tiges en acier traité permettent de solidariser plusieurs préhenseurs ou plusieurs mini préhenseurs de blocs sectionnables (pour une ouverture simultanée de la phase et du neutre par exemple).

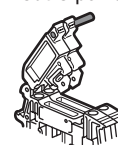

Réfs.	Nombre de blocs
375 21	pour 2 blocs
375 22	pour 3 blocs

Viking 3 - Connexion à vis

Blocs de jonction sectionnables

Références : 371 80/81/82/83/84/85/86/87/88
375 15/16/17/18

6. ACCESSOIRES (suite)

6.4 Cloisons terminales

Polyamide gris foncé, sans halogène,
V2 selon UL 94,
960°C selon IEC EN 60695-2-11.

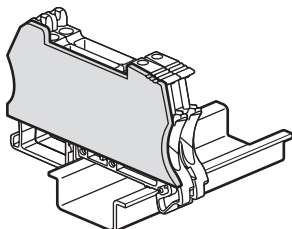

Réfs.	Pour blocs	Epaisseur (mm)
375 55	pas de 6	2
375 56	pas de 12 - bouchon vissé	1,4

6.5 Cloison de séparation et d'isolement

Polyamide gris foncé, sans halogène,
V2 selon UL 94,
960°C selon IEC EN 60695-2-11.

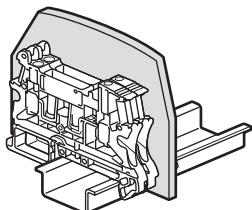

Réfs.	Pour blocs	Epaisseur (mm)
375 62	Pas de 6	2,5

6.6 Peignes de liaison équipotentielle

- Montage frontal à insertion automatique, sans vis pour une plus grande rapidité de mise en œuvre,
- Isolés et sécables,
- Permettent une liaison consécutive ou alternée,
- Cuivre étamé et polyamide de couleur.

Réfs.	Couleur	Capacité
375 03	Bleu	10 blocs - Pas de 6
375 04	Rouge	10 blocs - Pas de 6
375 05	Rouge	2 blocs - Pas de 6

Les blocs sectionnables pas de 6 mm sont munis de 2 zones pour peignes de liaison équipotentielle.

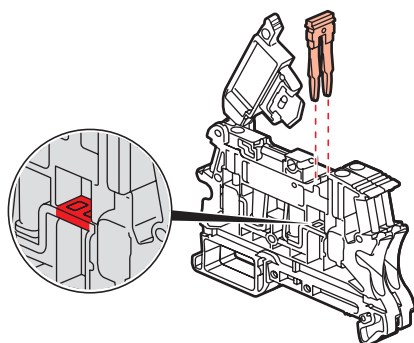

Les peignes restent visibles préhenseur fermé, et restent accessibles mini-préhenseur fermé.

AVANTAGE LEGRAND

Jusqu'au pas de 8 mm, les peignes sont communs aux gammes connexion à vis et connexion à ressort Viking 3.

Les 2 zones permettent le repiquage pour une liaison équipotentielle continue de plus de 10 blocs.

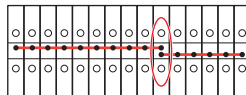

Les peignes isolés conservent les tensions d'isolement des blocs de jonction sectionnables.

Dans le cas de 2 groupes de blocs shuntés côte à côte :

- Une cloison de séparation et d'isolement doit être interposée entre les 2 groupes pour conserver la tension d'isolement initiale :

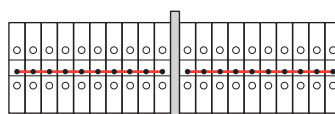

Tension max. = 500 V⁽¹⁾

(1) 371 81, 371 80 +
375 15 : 250 V max.

Cloison de séparation
et d'isolement

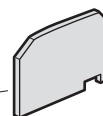

- Dans le cas contraire, il y a déclassement de tension :

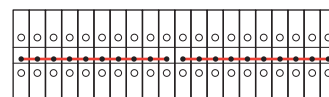

Tension max. = 400 V⁽¹⁾

(1) 371 81, 371 80 + 375 15 : 250 V max.

En cas de coupe à longueur de peigne, l'utilisation d'une cloison de séparation et d'isolement est obligatoire pour conserver la tension d'isolement :

Tension max. = 500 V⁽¹⁾

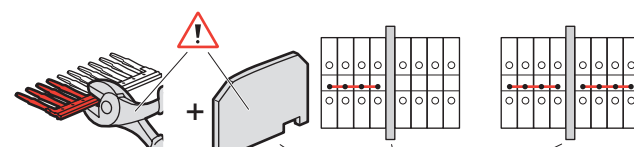

Cloison de
séparation et d'isolement

(1) 371 81, 371 80 + 375 15 : 250 V max.

En configuration liaison alternée, il y a déclassement de tension :

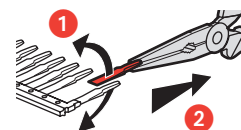

Tension max. = 400 V⁽¹⁾

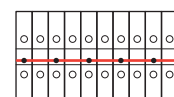

(1) 371 81, 371 80 + 375 15 : 250 V max.

Tension max. = 250 V

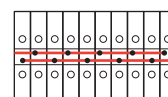

Viking 3 - Connexion à vis

Blocs de jonction sectionnables

Références : 371 80/81/82/83/84/85/86/87/88
375 15/16/17/18

6. ACCESSOIRES (suite)

6.7 Accessoires de mesure

6.7.1 Alvéole de mesure

Réfs.	Pour blocs	Pour fiche \varnothing (mm)
375 27	Pas 6 : - ouvert, - avec mini préhenseur	4



L'alvéole se monte dans une des 2 zones pour peigne de liaison équipotentielle à insertion automatique. Sa forme particulière permet la mesure sur un bloc même équipé d'un peigne.

Le montage de 2 alvéoles côte à côte n'est pas possible avec les blocs sectionnables.

6.7.2 Adaptateur pointe de touche de sécurité IP2X, réf. 394 95

- Fiche test \varnothing 2 mm - fourreau rétractable,
- Permet la réalisation de tests volants selon la réglementation sur la protection des travailleurs,
- Peut-être équipé directement d'une fiche \varnothing 4 mm.



6.8 Accessoires de blindage

Ces accessoires permettent un raccordement sûr et simple du blindage des câbles

6.8.1 Etriers de blindage

Réfs.	Pour câbles \varnothing (mm)
375 30	3 à 8
375 31	4 à 13,5
375 32	10 à 20

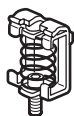

Montage sur barreau
10 x 3
Réf. 375 34

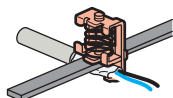

Montage sur rail
avec accessoire
Réf. 364 69

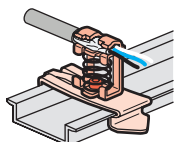

Montage sur plaque
par vis M4
(fournie)

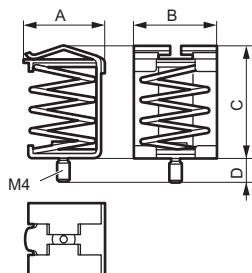
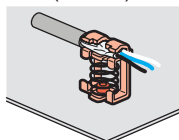

Réfs.	Dimensions (mm)			
	A	B	C	D
375 30	13,5	18	26	5,6
375 31	20	20,3	31,4	5,3
375 32	24,8	26	40	5,3

6.8.2 Barreau de blindage, réf. 375 34

- A utiliser avec butées de blocage réf. 375 12 (voir paragraphe 6.12)
- 10 x 3 mm,
- Longueur 1m,
- Acier.

Bornier de blindage avec butées réf. 375 12, barreau réf. 375 34 et étriers réf. 375 30/31 :

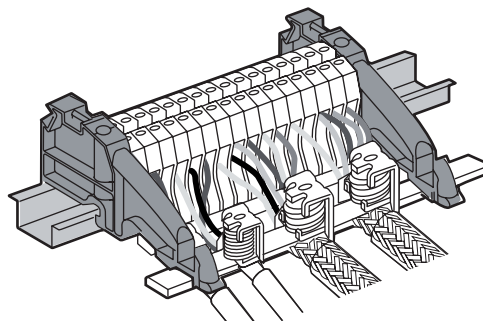

6.9 Rails

- Longueur 2 m,
- Acier zingué.

Réfs.	Rail
374 04	┌ EN 60715 prof. 7,5 mm
374 07	┌ Prof. 15 mm
477 22	┌ Prof. 7,5 mm avec trous oblongs
477 23	┌ Prof. 15 mm avec trous oblongs

6.10 Support d'écartement 45°, Réf. 394 49

- Ensemble de 2 supports permettant l'inclinaison d'un rail à 45°,
- Acier zingué,
- Livré avec 4 vis M6, écrous et rondelles.

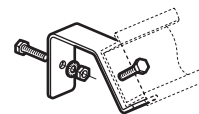

6.11 Adaptateur pour fixation sur rail asymétrique, réf. 364 66

- Permet le montage des blocs sur rail ┌
- Largeur 17 mm,
- Réhausse le bloc de 6 mm,
- PC / ABS 960°C selon IEC EN 60695-2-11.



6.12 Butées de blocage

Réf.	375 10	375 11	375 12	375 13
Pas (mm)	6	8	10	12
Pour rails	┌ Prof. 15 mm ┌ EN 60715 prof. 7,5 mm et 15 mm			┌ EN 60715

Réf. 375 10 : Montage automatique sans vis.

Réf. 375 12 : Butée support barreaux, conducteur de protection ou de blindage.

Nota : autres caractéristiques disponibles dans la fiche technique dédiée aux butées de blocage.

Viking 3 - Connexion à vis

Blocs de jonction sectionnables

Références : 371 80/81/82/83/84/85/86/87/88
375 15/16/17/18

6. ACCESSOIRES (suite)

6.13 Repérage

6.13.1 Repérage manuel

Repères CAB 3 :

Chiffres au code couleur international, lettres, sigles conventionnels.

Capacité de repérage des blocs de jonction :

- 4 repères CAB3 0,15 à 0,5 mm², jusqu'à 7 repères avec support réf. 383 92,
- 3 repères CAB3 0,5 à 1,5 mm², jusqu'à 6 repères avec support réf. 383 92.

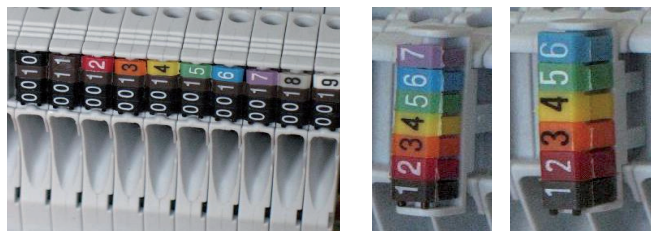

La gamme CAB 3 permet une synergie de repérage entre blocs de jonction et filerie.

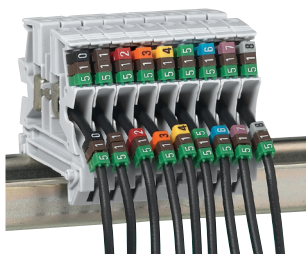

Repères pré-marqués :

- Pas de 5/6/8,
- Présentés en plaque pré-découpée,
- Chiffres et nombres,
- Lecture horizontale ou verticale,
- Montage rapide des repères par bande sur bornier.

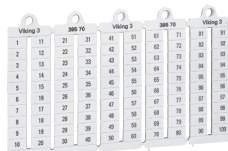

Repères vierges :

- Réf. 395 00 - pas de 5.
- Réf. 395 01 - pas de 6.
- Réf. 395 02 - pas de 8.

- Présentés en plaque pré-découpée,
- Marquage manuel par feutre noir indélébile réf. 395 98,
- Montage rapide des repères par bande sur bornier.

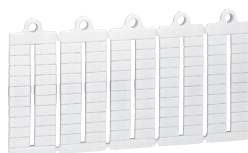

AVANTAGE LEGRAND

La longueur unique des zones de repérage des blocs Viking 3 permet le montage unitaire des repères sur un bloc de pas supérieur au repère.

Exemple : Le repère réf. 395 00 peut être fixé sur un bloc pas de 12.

6.13.2 Repérage informatisé Logicab 2

Table traçante :

Marquage avec le kit table traçante sur repères vierges. Réfs. 395 00/01/02.

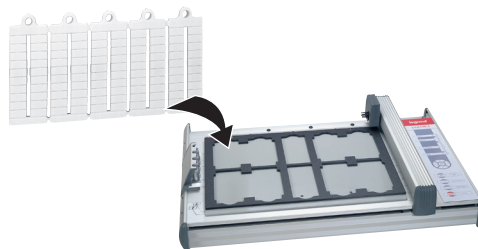

Imprimante :

Marquage avec le kit imprimante sur repères vierges. Présentés en plaque pré-découpée.

Réf. 387 43 - Pas de 5,

Réf. 387 44 - Pas de 6,

Ne se monte pas sur les blocs Réfs. 371 87/88.

