

Interrupteur Legrand 067722



Interrupteur filaire double connecté
Céliane with Netatmo Legrand -
Blanc - 2X250w

Réf 067722

79.94€^{TTC*}

Voir le produit : <https://www.domomat.com/62588-interrupteur-filaire-double-connecte-celiane-with-netatmo-legrand-blanc-2x250w-legrand-067722.html>

Le produit Interrupteur filaire double connecté Céliane with Netatmo Legrand - Blanc - 2X250w est en vente chez Domomat !

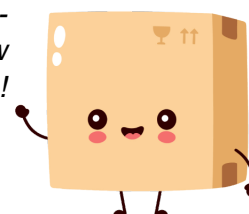

Céliane™

Interrupteur double connecté avec neutre

Référence(s) : 0 677 22/72 - 0 648 92

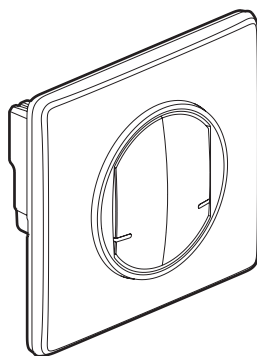

1. USAGE

Interrupteur double connecté avec neutre pour 2 fonctions ON/OFF lumière.

Compatible toutes charges 250 W maxi par sortie.

S'installe facilement en lieu et place d'un interrupteur standard dans une boîte profondeur 40 mm minimum.

Fixation à griffes et/ou à vis.

2. GAMME

Description	Blanc	Titane	Graphite
Produit à associer au pack de démarrage. Avec voyant LED (configuration) et bouton RESET (caché) servant à revenir en mode usine.	0 677 22	0 672 72	0 648 92
Livré complet avec griffes et protection de chantier.			

3. DIMENSIONS (mm)

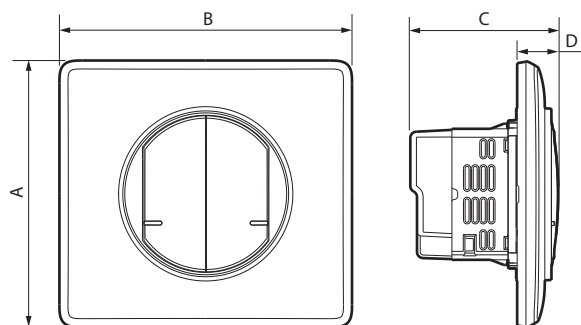

A	B	C	D
82	90	45,5	12,5

4. CONNEXION

Type de bornes : à vis

Capacité des bornes : 2 x 1,5 mm² ou 1 x 2,5 mm²

Longueur de dénudage : 8 mm

Tournevis plat : 3 mm

5. FONCTIONNEMENT

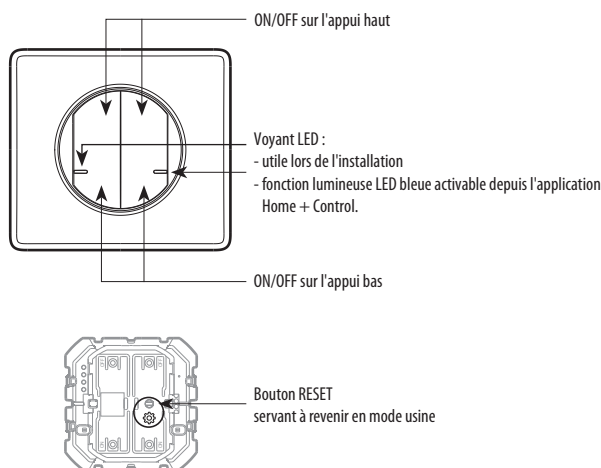

6. CARACTÉRISTIQUES TECHNIQUES

■ 6.1 Caractéristiques mécaniques

Protection contre les chocs : IK 04

Protection contre les corps solides/liquides : IP 40

■ 6.2 Caractéristiques matières

Couleur	Blanc RAL 9003	Titane	Graphite
Plaque	ABS + PC	ABS + Métal	ABS + Métal
Doigts	ABS	ABS peint	ABS peint

Boîtier mécanisme : PC

Support : PA 6,6 + acier Galfan

Griffes : Acier

Sans halogène

Résistant aux UV

Autoextinguibilité :

850° C/30 s pour les pièces isolantes maintenant en place les parties sous tension.

650° C/30 s pour les autres pièces en matières isolantes.

■ 6.3 Caractéristiques climatiques

Température d'utilisation: + 5° C à + 45° C

Température de stockage: 0° C à + 45° C

6. CARACTÉRISTIQUES TECHNIQUES (suite)

■ 6.4 Caractéristiques électriques











Tension : 110-240 V~

Puissance : 250 W maxi par sortie

Intensité : 1,1 A maxi par sortie

Fréquence : 50/60 Hz

Tableau des charges :

			LED 			(*) 
						
240 V~	Maxi.	250 W	50 W	50 W	125 VA	125 VA
110 V~	Maxi.	125 W	25 W	25 W	65 VA	65 VA

(*) Les transformateurs ferromagnétiques doivent être chargés à plus de 60 % de leur puissance nominale. Lors du calcul de la puissance admissible, il faut prendre en compte le rendement des transformateurs ferromagnétiques.

Technologie Zigbee 2,4 GHz à 2,4835 GHz

Niveau de puissance : < 100 mW

Portée : 200 m en champ libre

10 m entre les produits en intérieur.

7. ENTRETIEN

Nettoyage superficiel au chiffon.

Ne pas utiliser : acétone, dégraissant, trichloréthylène.

Tenue aux produits suivants : Hexane (EN 60669-1), alcool à brûler, eau savonneuse, ammoniac dilué, javel pure diluée à 10%, produit à vitres, lingettes pré-imprégnées.

Aucune peinture ne doit être appliquée sur les plaques.

Attention : Pour l'utilisation de produits d'entretien spécifiques, un essai préalable est nécessaire.

8. NORMES ET AGRÈMENTS

Conforme aux normes d'installation et de fabrication.

Voir e. catalogue.

Le soussigné, LEGRAND, déclare que l'équipement radioélectrique du type (0 677 22/72 - 0 648 92) est conforme à la directive 2014/53/UE.

Le texte complet de la déclaration UE de conformité est disponible à l'adresse suivante : www.legrandoc.com