

076551 | Legrand fiche



Prise Mosaic RJ45 - Catégorie 5e - UTP - Blanc

Réf 076551

16.04€^{TTC*}

Voir le produit : <https://www.domomat.com/40339-prise-mosaic-rj45-categorie-5e-utp-blanc--legrand-076551.html>

Le produit Prise Mosaic RJ45 - Catégorie 5e - UTP - Blanc est en vente chez Domomat !



Mosaic™
Prise RJ 45 LCS² Cat. 5e

Référence(s) : 765 01/02/41/42/51/52/54/55/97/98
794 51/52/54/55

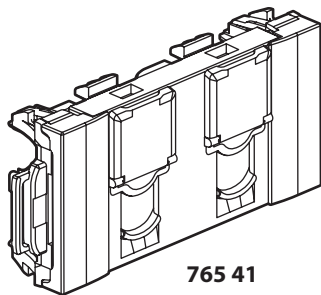

765 41

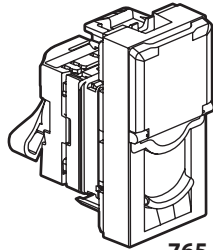

765 51

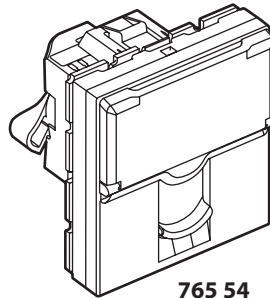

765 54

SOMMAIRE

Page

1. Caractéristiques générales.....	1
2. Présentation	1
3. Mise en situation.....	1
4. Caractéristiques techniques	1
5. Installation.....	2
6. Cotes d'encombrement	2
7. Raccordement usuel des RJ 45.....	2
8. Performance	3
9. Normes et agréments	4

1. CARACTÉRISTIQUES GÉNÉRALES

Prise RJ 45 de catégorie 5e. Permet les transmissions à haut débit (Gigabit Ethernet).

Désignation	Nb de modules	UTP	FTP	Poids (g)	
	Prise RJ 45 Cat. 5e UTP	1	765 51	13	
	Prise RJ 45 Cat. 5e UTP alu	1	794 51	13	
	Prise RJ 45 Cat. 5e FTP	1		765 52	13
	Prise RJ 45 Cat. 5e FTP alu			794 52	13
	Prise RJ 45 Cat. 5e UTP	2	765 54	18	
	Prise RJ 45 Cat. 5e UTP alu	2	794 54	18	
	Prise RJ 45 Cat. 5e FTP	2		765 55	18
	Prise RJ 45 Cat. 5e FTP alu	2		794 55	18
	Prise 2 x RJ 45 Cat. 5e UTP	4	765 41	43	
	Prise 2 x RJ 45 Cat. 5e FTP	4		765 42	43
	Prise RJ 45 sécurité Cat. 5e UTP	2	765 97	22	
	Prise RJ 45 sécurité Cat. 5e FTP	2		765 98	22
	Prise RJ 45 Cat. 5e UTP inclinée 45D	2	765 01	13	
	Prise 2 x RJ 45 Cat. 5e UTP inclinée 45D	2	765 02	34	

2. PRÉSENTATION

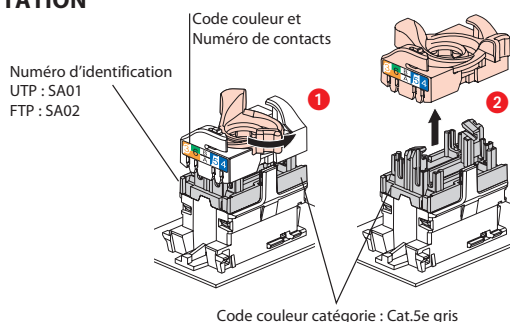

3. MISE EN SITUATION

Les mécanismes peuvent se monter en encastré ou en saillie.

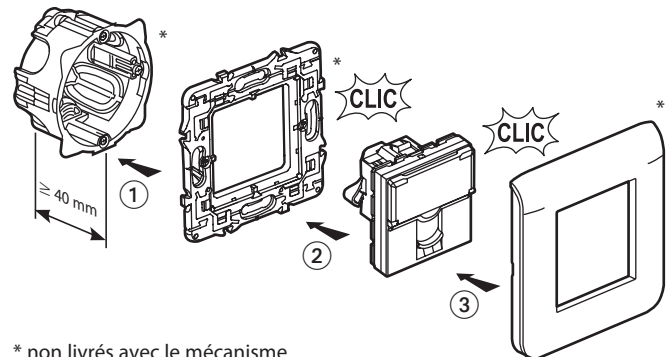

* non livrés avec le mécanisme

Le montage sur support modulaire se fait avec l'adaptateur Réf. 802 99 (2 modules).

Les mécanismes se montent sur parois minces avec adaptateurs Réf. 802 90 (1 module), Réf. 802 91 (2 modules), Réf. 802 92 (2 x 1 module vertical).

Réf. 765 97/98

Déverrouillage

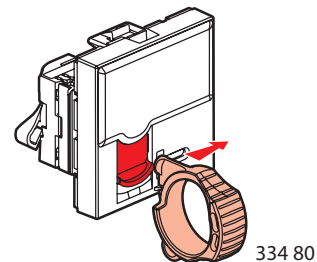

4. CARACTÉRISTIQUES TECHNIQUES

4.1 Caractéristiques matière

Contacts : or/nickel, épaisseur d'or >0,8 µm minimum
Pièces métalliques : bronze, nickel, platine, or
Polycarbonate PBT

4.2 Caractéristiques électriques

Tension de claquage ≥ 1000 V
Résistance de contact ≤ 20 mΩ
Résistance d'isolement ≥ 500 MΩ sous 100 V continu
Performance à la tenue d'un signal POE jusqu'à 50 W

4.3 Caractéristiques mécaniques

Nombre de connexions et déconnexions maxi : 5 sans rafraîchir le fil
Endurance : 2500 manœuvres (enfichage / déenfichage)
IK03

4.4 Caractéristiques climatiques

Températures d'utilisation : -40°C à +70°C
Chaleur humide cycle 21 jours

Mosaic™ Prise RJ 45 LCS² Cat. 5e

Référence(s) : 765 01/02/41/42/51/52/54/55/97/98
794 51/52/54/55

5. INSTALLATION

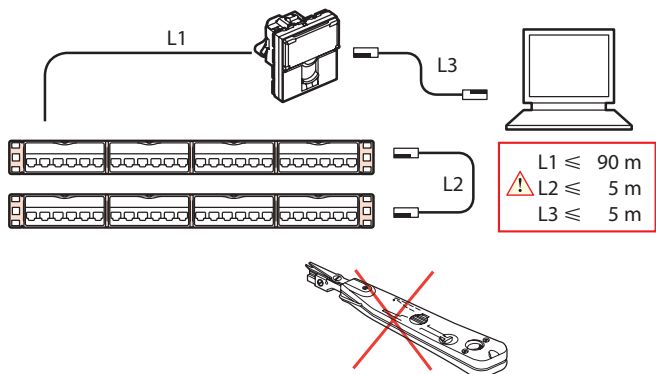

6. COTES D'ENCOMBREMENT

Vue de face

765 54/55/97/98 - 794 54/55

765 51/52 - 794 51/52

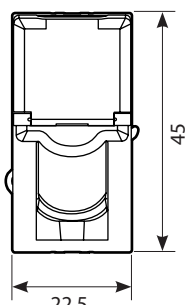
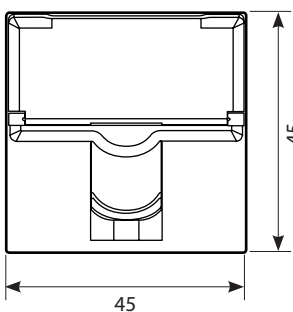

765 01

765 02

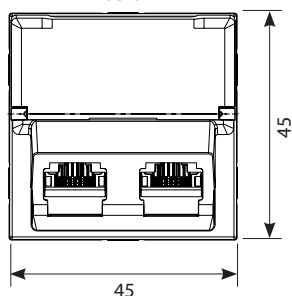
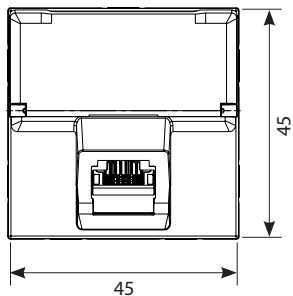

765 41/42

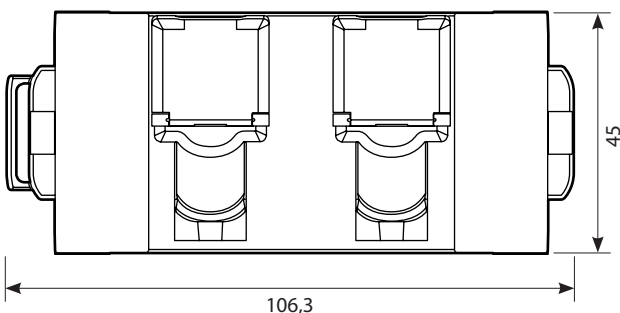

Vue de profil

765 01/02

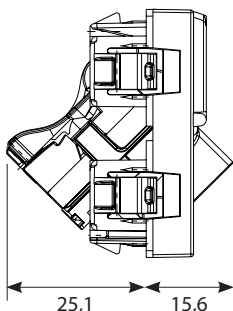
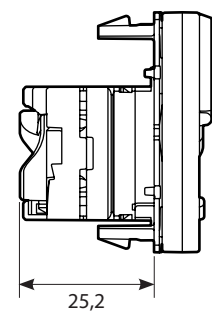

7. RACCORDEMENT USUEL DE RJ 45

Accepte les fiches :

RJ 11 (4 contacts), RJ 12 (6 contacts), RJ 45 (9 contacts).

Double code couleur EIA - TIA 568 A et B sur bornes :

- UTP 8 contacts

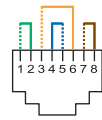

EIA 568 A

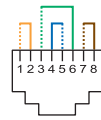

EIA 568 B

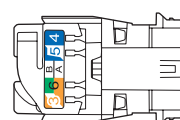
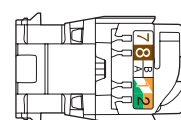

- FTP 9 contacts

Conducteurs admissibles :

- Monobrin : 0,5 à 0,65 mm, AWG 22 à 25

- Multibrins : AWG 26

- Isolant conducteur polyéthylène : Ø maxi sur isolant 1,58 mm

Nombre de fils à raccorder par connexion : 1

Les connecteurs RJ 45 sont équipés d'un écrou de verrouillage ne nécessitant

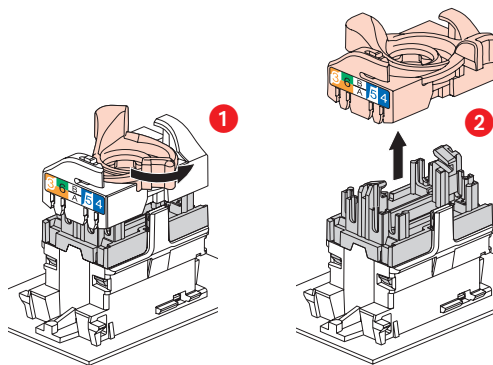

pas d'outil spécifique et permettant un re-câblage en cas d'erreur.

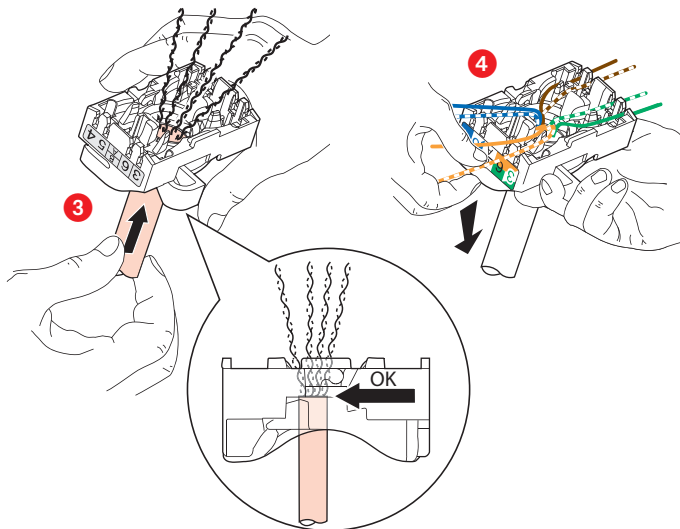

Ce système permet d'épanouir facilement les paires avant montage sur le connecteur.

L'épanouissement de câbles permet de garantir un respect de 13 mm de déparage de chaque paire.

L'épanouissement des paires à 90° assure les meilleures performances.

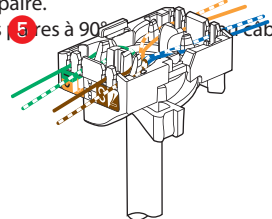

8. PERFORMANCES

8.1 Performances composants (connecteurs RJ 45)

Return loss (Affaiblissement de réflexion)

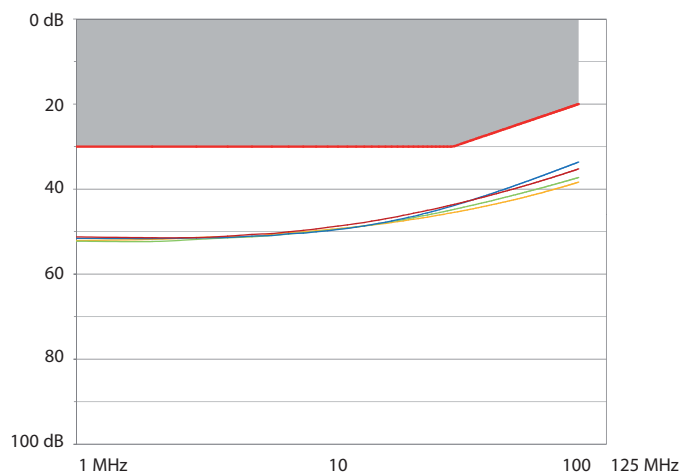

Atténuation (Atténuation)

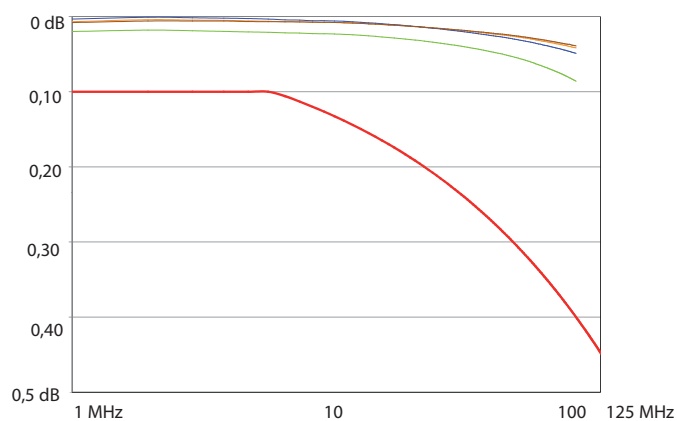

NEXT (Near end Crosstalk Attenuation) (Atténuation paradiaphonique)

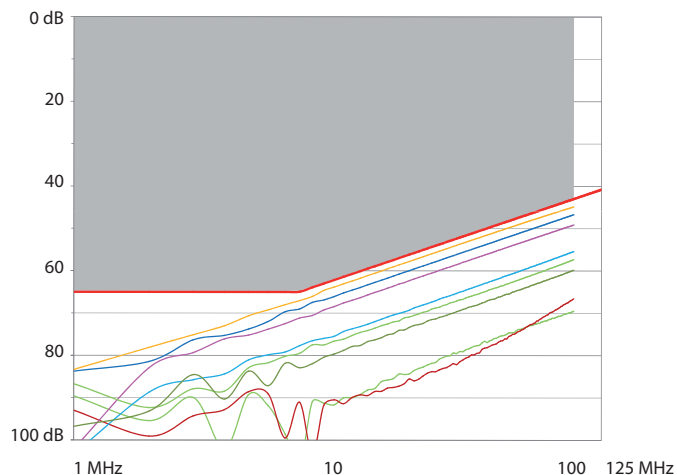

8. PERFORMANCES (suite)

8.1 Performances composants (connecteurs RJ 45) (suite)

FEXT (Far end Crosstalk Attenuation) (Atténuation télédiaphonique)

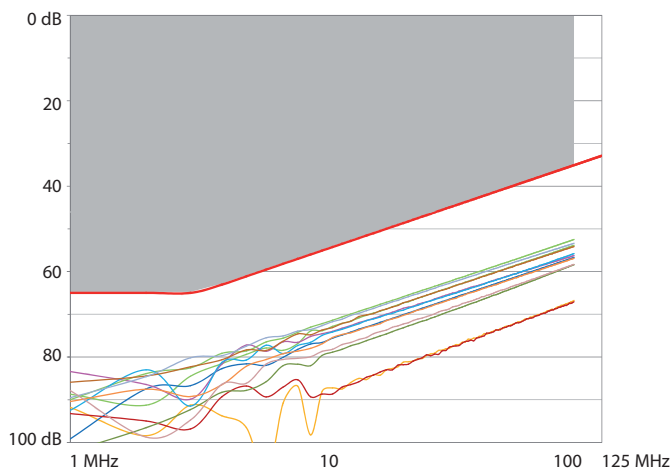

8.2 Performances lien permanent avec câble F/UTP

Return loss (Affaiblissement de réflexion)

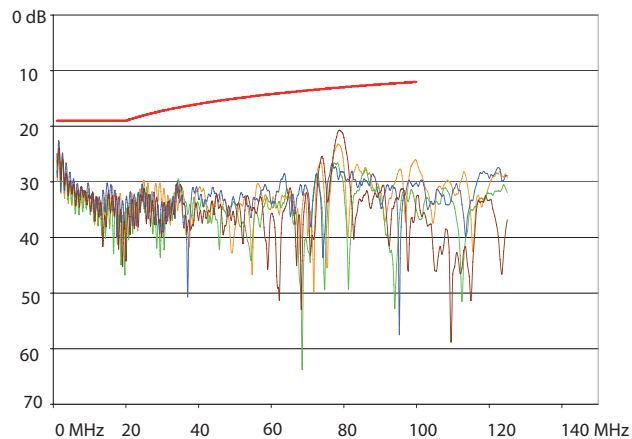

Atténuation (Atténuation)

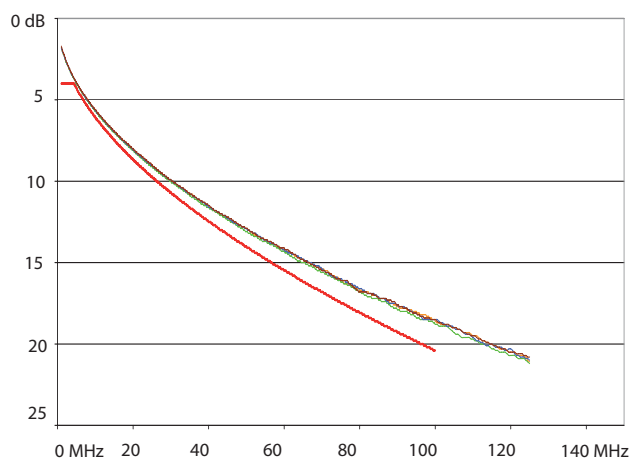

8. PERFORMANCES (suite)

8.2 Performances lien permanent avec câble F/UTP (suite)

NEXT (Near end Crosstalk Attenuation) (Atténuation paradiaphonique)

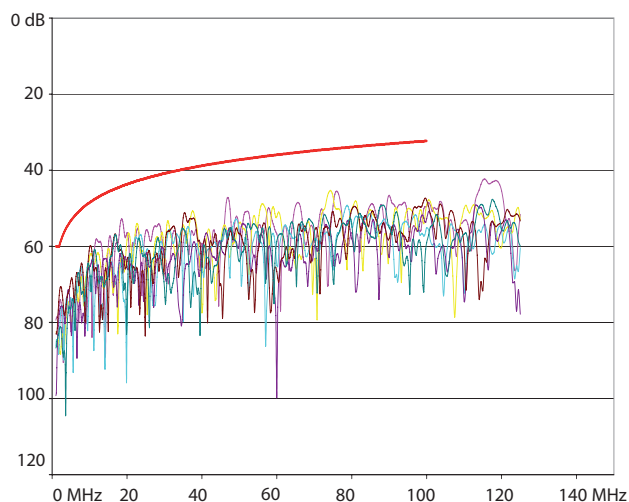

PS NEXT (Power Sum NEXT) (Somme de puissance NEXT)

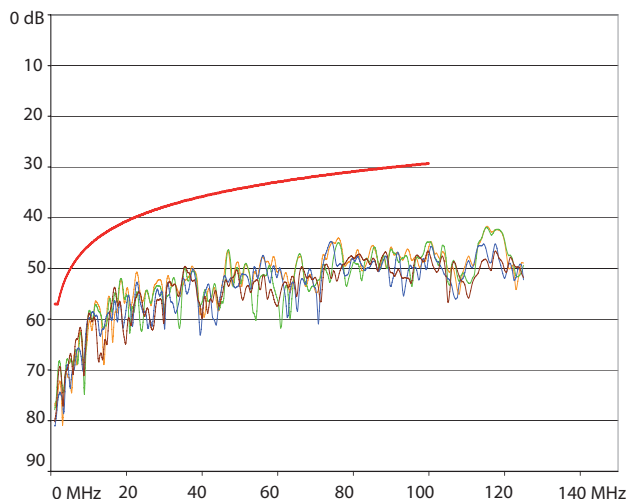

ACR (Attenuation to Crosstalk Ratio) (Écart paradiaphonique)

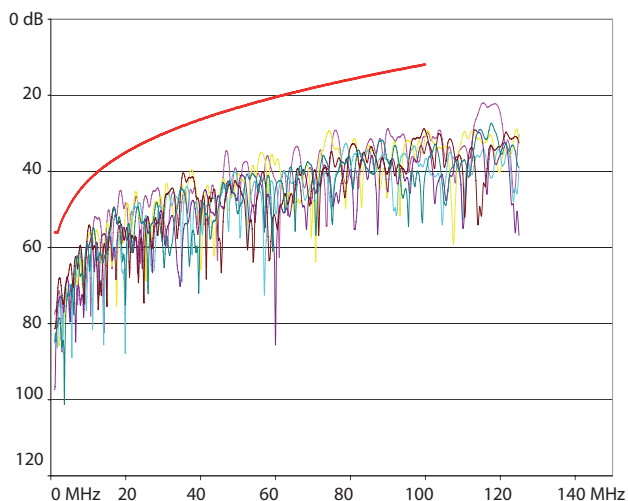

8. PERFORMANCES (suite)

8.2 Performances lien permanent avec câble F/UTP (suite)

ELFEXT (Equal Level End Crosstalk Attenuation) (Atténuation télé-diaphonique de niveau égal)

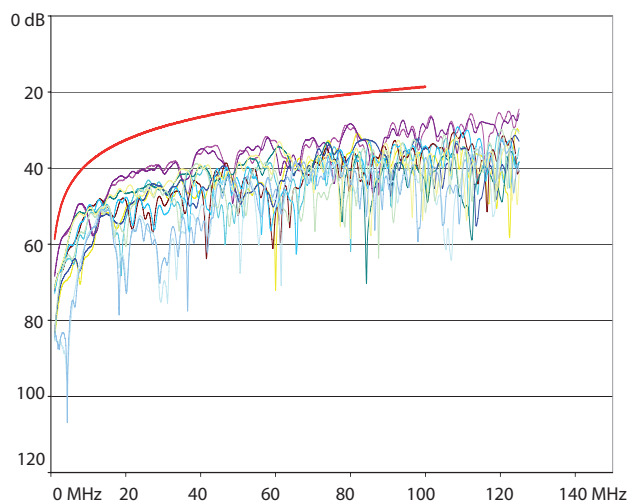

9. NORMES ET AGRÉMENTS

Conforme aux normes :
ISO/IEC 11801 Ed2 et Amd.
CENELEC EN 50173-1 2007
ANSI/EIA/TIA 568-C.2
Série IEC 60603-7