

077533 | Legrand



Disjoncteur différentiel Uni+Neutre - 10A - 10mA - Blanc

Réf 077533 **177.46€^{TTC*}**

<https://www.domomat.com/40519-disjoncteur-differentiel-unineutre-10a-10ma-blanc-legrand-077533.html>



Disjoncteur différentiel Uni+Neutre - 16A - 10mA - Blanc

Réf 077534 **167.27€^{TTC*}**

<https://www.domomat.com/40520-disjoncteur-differentiel-unineutre-16a-10ma-blanc-legrand-077534.html>



Disjoncteur différentiel Uni+Neutre - 10A - 30mA - Blanc

Réf 077531 **177.54€^{TTC*}**

<https://www.domomat.com/40521-disjoncteur-differentiel-unineutre-10a-30ma-blanc-legrand-077531.html>



Disjoncteur différentiel Uni+Neutre - 16A - 30mA - Blanc

Réf 077532 **186.49€^{TTC*}**

<https://www.domomat.com/40522-disjoncteur-differentiel-unineutre-16a-30ma-blanc-legrand-077532.html>

Retrouvez tous les produits de la catégorie
Mécanismes Mosaic Legrand Legrand
chez Domomat !

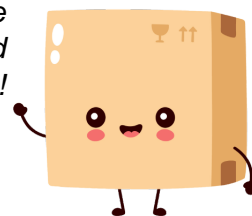

* : Prix sur le site Domomat.com au 25/04/2024. Le prix est susceptible d'être modifié.

Mosaic™

- Disjoncteur différentiel
- Differentialschutzschalter
- Differentieelautomaat
- Disyuntor diferencial
- RCBO

775 31/32/33/34

 **legrand**®

- Présentation
- Voorstelling
- Presentación

- Darstellung
- Presentación

- Bouton test
- Testknop
- Test button
- Testknopf
- Botón de comprobación

- Interrupteur :
enclenchement/déclenchement
- Schakelaar :
inschakeling / uitschakeling
- Switch :
opening/closing
- Schalter :
Ein/Aus
- Interruptor :
activación/desactivación

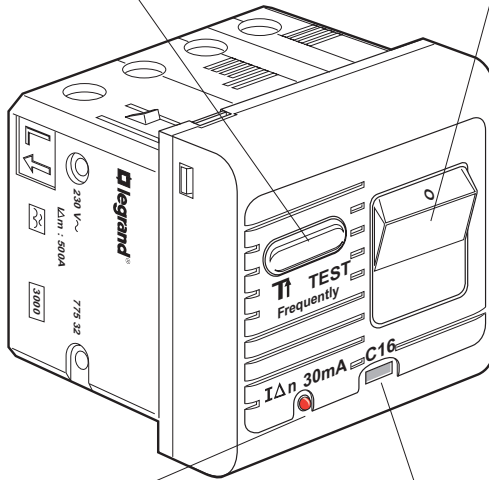

- Lampe témoin
- Verklikkerlampje
- Indicator lamp
- Kontrollampe
- Testigo luminoso

- Indicateur état des contacts (vert)
- Indicator : stand van de contacten (groen)
- Contact state indicator (green)
- Statusanzeige Kontakte (grün)
- Indicator de estado de los contactos (verde)

- Caractéristiques techniques
- Technische gegevens
- Technical characteristics

- Technische Daten
- Caractéristiques techniques

°C	U	I Δ m	I Δ n		10 mA	30 mA
			I _N	I Δ n		
- 5 + 40	230 V~ 50/60 Hz	500 A	10 A		775 33	775 31
			16 A		775 34	775 32

- Courbe : type C
Coupure : phase + neutre
- Curve : type C
Onderbreking : fase + nulleider
- Curve : type C
Coupure : phase + neutre

- Kurve : typ C
Abschaltung : Phase + Nulleiter
- Curva : tipo C
Corte : fase + neutro

I _N (A)	I _{cc} (I ² t)	
	1 500 A	3 000 A
10	11 000	13 000
16	28 000	30 000

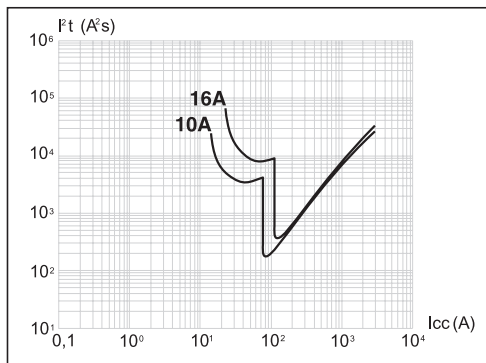

• **Important :**

Ce produit s'utilise en complément de la protection principale, il ne convient pas pour la protection des appareils équipés de capacité reliée à la terre. Ce produit ne fonctionne pas avec les transformateurs ferromagnétiques.

• **Belangrijk :**

Dit product moet gebruikt worden naast de hoofd beveiliging. Het is niet geschikt voor de beveiliging van apparaten uitgerust met aardcapaciteit. Dit product werkt niet met ferromagnetische transformatoren.

• **Important :**

This product is for use in conjunction with a main protective device. It is not suitable for protecting devices with connection to earth. This product does not operate with ferromagnetic transformers.

• **Wichtig :**

Dieses Gerät ist zusätzlich zum Hauptschutzschalter zu verwenden. Es ist nicht zum Schutz von Geräten geeignet, deren Kapazität geerdet ist. Dieses Gerät funktioniert nicht mit ferromagnetischen Transformatoren.

• **Importante :**

Este producto se utiliza como complemento de la protección principal, no es adecuado para la protección de aparatos con capacidad conectada a tierra. Este producto no funciona con transformadores ferromagnéticos.

- Câblage
- Bedrading
- Wiring

- Verdrahtung
- Cableado

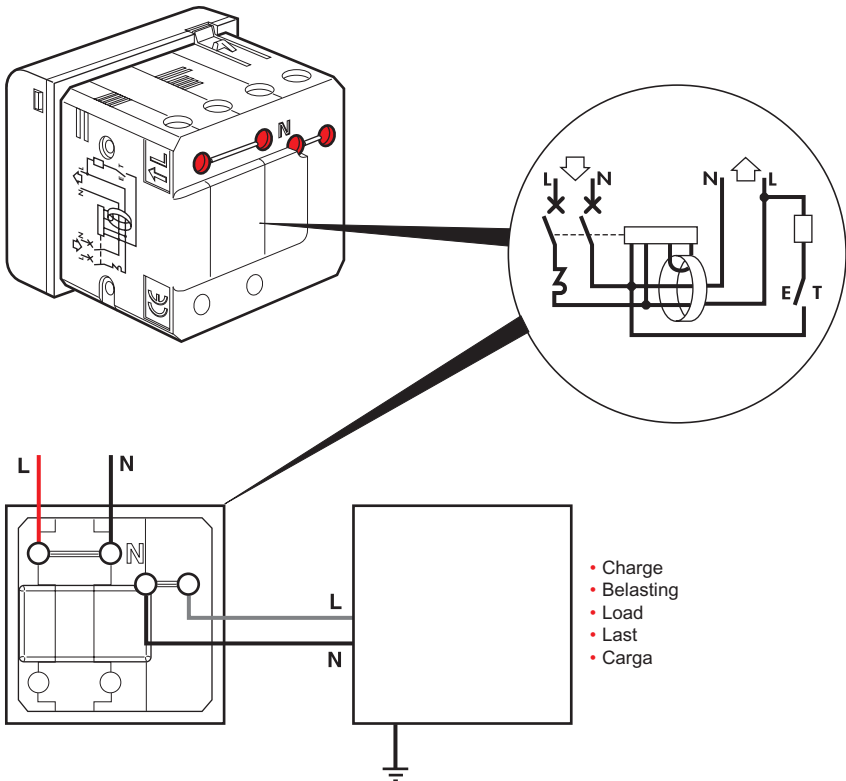

- **Fonctionnement**
- **Werking**
- **Operation**

1

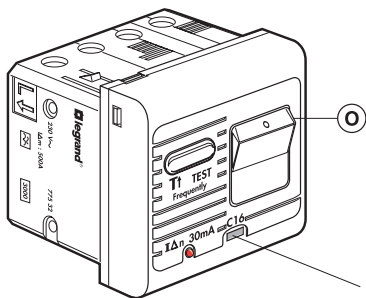

- (vert)
- (groen)
- (green)
- (grün)
- (verde)

2

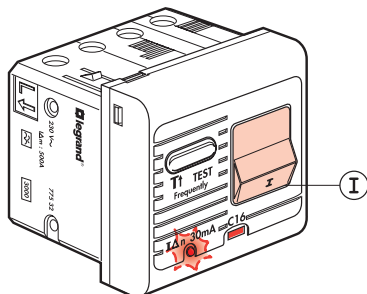

- En service
- In werking
- On
- In Betrieb
- En servicio

3

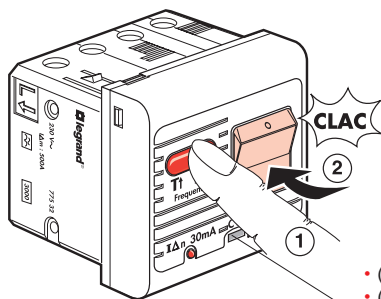

- Test : action périodique
- Test : periodieke handeling
- Test : periodic action
- Test : in regelmäßigen Abständen durchführen
- Comprobación : acción periódica

- (vert)
- (groen)
- (green)
- (grün)
- (verde)

4

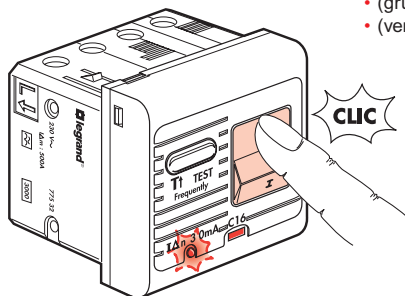

- Remise en service
- Opnieuw in werking stellen
- Recommissioning
- Erneute Inbetriebnahme
- Reanudación del servicio

- **Betriebsweise**
- **Fuccionamiento**