

Ecodétecteur 3 fils - 2000 W

Références : 0 670 99 - 0 784 54 - 0 792 58 - 5 740 47/97

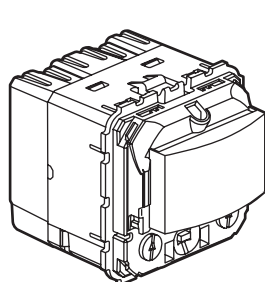

0 670 99

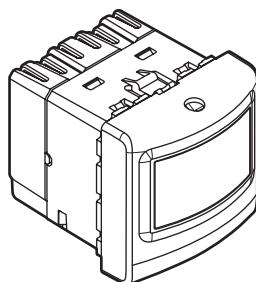

0 784 54 - 0 792 58

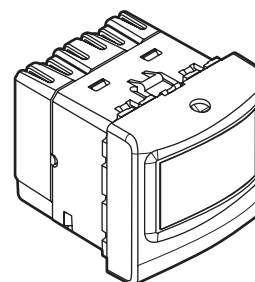

5 740 47/97

1. USAGE

Interrupteur automatique avec neutre, à détection par infrarouge. Permet la commande automatique d'une source lumineuse par détection de présence dans sa zone de surveillance. Détecteur de présence à angle de détection de 120°. S'installe dans boîte profondeur 50 mm recommandée (40 mm minimum). A équiper de plaque de finition. Montage en encastré.

2. GAMME

Description	Couleur	Référence
Ecodétecteur Céliane 2000 W 3 fils avec neutre	-	0 670 99
Ecodétecteur Mosaic 2000 W 3 fils avec neutre	Blanc Alu	0 784 54 0 792 58
Ecodétecteur Arteur 2000 W 3 fils avec neutre	Blanc Magnésium	5 740 47 5 740 97

3. DIMENSIONS (mm)

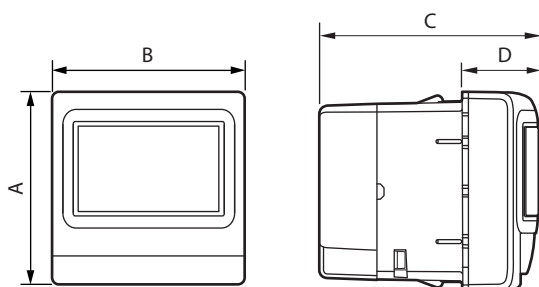

A	B	C	D
45	45	51	16

4. PRÉSENTATION

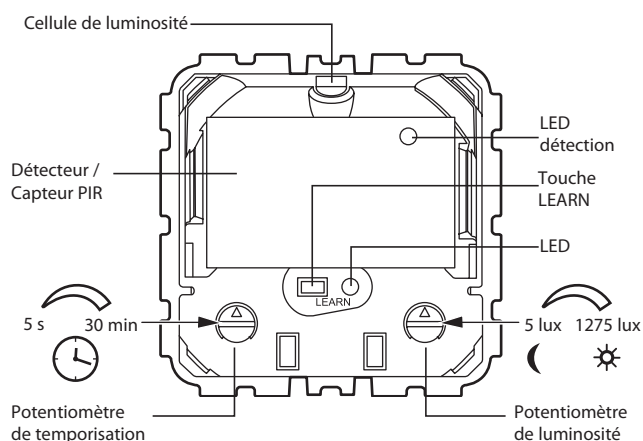

5. CONNEXION

Nombre de bornes : 4
Type de bornes : automatiques
Capacité des bornes : 2 x 2,5 mm²
Longueur de dénudage : 8 mm
Tournevis : plat de 4 mm
Câbles souples ou rigides compatibles

■ 5.1 Câblage avec commande auxiliaire

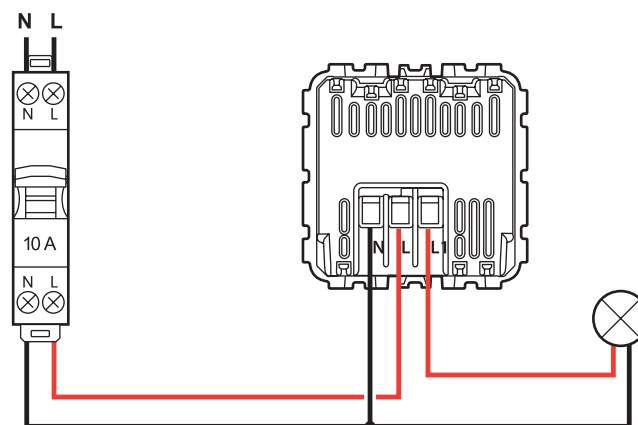

5. CONNEXION (suite)

■ 5.2 Câblage avec mise en parallèle pour plusieurs charges

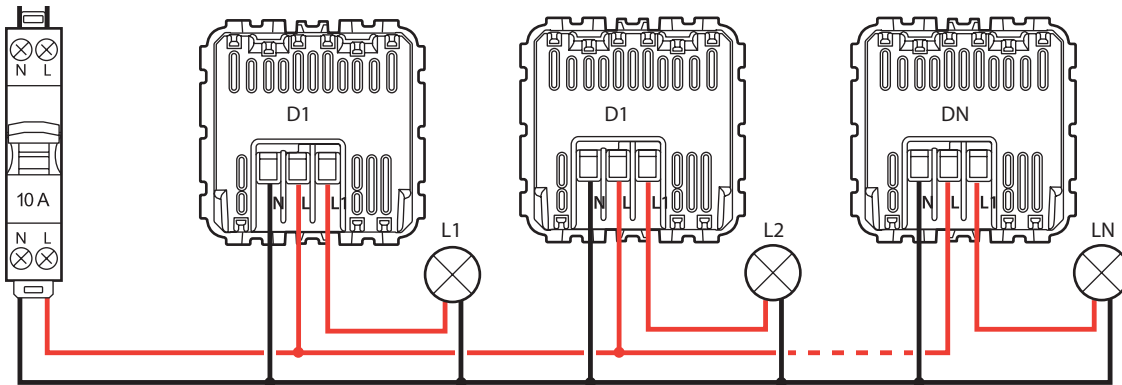

■ 5.3 Câblage avec mise en parallèle pour une seule charge

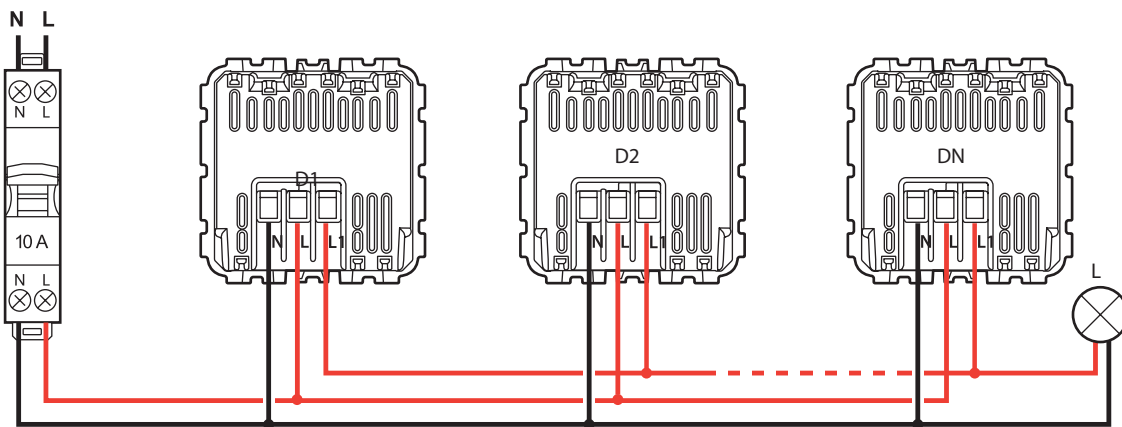

6. CARACTÉRISTIQUES TECHNIQUES

■ **6.1 Caractéristiques mécaniques**

Protection contre les chocs : IK 04
 Protection contre les corps solides/liquides :
 - IP 20 mécanisme seul
 - IP 40 produit monté avec plaque et doigt

■ **6.2 Caractéristiques matières**

Couleur : - Blanc RAL 9003
 - Aluminium
 - Magnésium
 Matière : - Plaque de recouvrement : ABS
 - Sans halogène
 - Tenue aux UV

Autoextinguibilité :
 • 850° C / 30 s pour les pièces isolantes maintenant en place les parties sous tension.
 • 650° C / 30 s pour les autres pièces en matières isolantes.

■ **6.3 Caractéristiques électriques**

Tension : 100 - 240 V~
 Fréquence : 50-60 Hz
 Consommation en veille : 0,2 W
 Sortie par contact normalement ouvert relié à la phase
 Puissance :

	①	②	③	④	⑤	⑥	⑦	⑧							
230 V~	2000 W	8,5 A	1000 VA	4,3 A	1000 VA	4,3 A	10 x (2x36 W)	4,3 A	10 x (2x36 W)	4,3 A	500 VA	2,1 A	500 VA	2,1 A	I max. ≤ 2 A
110 V~	1000 W		500 VA		500 VA		5 x (2x36 W)		5 x (2x36 W)		250 VA		250 VA		

- 1 - Lampe halogène
- 2 - Lampe halogène TBT, lampe fluocompacte à ballast ferromagnétique séparé
- 3 - Lampe halogène TBT, lampe fluocompacte à ballast électronique séparé
- 4 - Tube fluorescent à ballast ferromagnétique séparé
- 5 - Tube fluorescent à ballast électronique séparé
- 6 - Lampe fluocompacte à ballast électronique intégré
- 7 - Lampe à technologie LED à ballast électronique intégré
- 8 - Contacteur

Important : Tenir compte des pertes des transformateurs dans le calcul de la puissance. Les transformateurs doivent être chargés à plus de 60% de leur puissance.

Note : Possibilité de mélanger tout type de charge sur un même circuit.

■ **6.4 Caractéristiques climatiques**

Température d'utilisation : - 5° C à + 35° C
 Température de stockage : - 10° C à + 70° C

7. FONCTIONNEMENT

■ **7.1 Plusieurs détecteurs et plusieurs charges**

Mode auto ON/OFF :

l'allumage et l'extinction de la charge seront automatiques.

Option :

Possibilité de piloter le détecteur par télécommande infrarouge : réf. 0 882 00/01/20/31/32/33.

La synchronisation des produits se fait en deux temps :

- un appui long (>1s) : tous les détecteurs (D) passent à l'état ON
- un appui court : tous les détecteurs (D) passent à l'état OFF

L1 ON L2 OFF Ln OFF	D1 ON D2 OFF Dn OFF	BP $> 1s$ $+$ $< 1s$	L1 OFF L2 OFF Ln OFF	D1 OFF D2 OFF Dn OFF
L1 ON L2 OFF Ln OFF	D1 ON D2 OFF Dn OFF	BP $< 1s$	L1 ON L2 ON Ln ON	D1 ON D2 ON Dn ON
L1 OFF L2 OFF Ln OFF	D1 OFF D2 OFF Dn OFF	BP $< 1s$	L1 ON L2 ON Ln ON	D1 ON D2 ON Dn ON
L1 ON L2 ON Ln ON	D1 ON D2 ON Dn ON	BP $< 1s$	L1 OFF L2 OFF Ln OFF	D1 OFF D2 OFF Dn OFF
L1 ON L2 OFF Ln OFF	D1 ON D2 OFF Dn OFF	BP $< 1s$	L1 OFF L2 ON Ln ON	D1 OFF D2 ON Dn ON

7. FONCTIONNEMENT (suite)

■ **7.2 Plusieurs détecteurs et plusieurs charges**

L OFF	D1 OFF D2 OFF Dn OFF	BP $< 1s$	L ON	D1 ON D2 ON Dn ON
L ON	D1 ON D2 ON Dn ON	BP $< 1s$	L OFF	D1 OFF D2 OFF Dn OFF
L ON	D1 ON D2 OFF Dn OFF	BP $< 1s$	L ON	D1 OFF D2 ON Dn ON
L ON	D1 ON D2 OFF Dn OFF	BP $< 1s$ $+$ $> 1s$	L OFF	D1 OFF D2 OFF Dn OFF
L ON	D1 ON D2 OFF Dn OFF	BP $> 1s$	L ON	D1 ON D2 ON Dn ON

7. FONCTIONNEMENT (suite)

7.3 Paramètres de détection

Paramètres capteurs	Valeur par défaut	Paramètres modifiables	Outils de configuration	
			0 882 30	0 882 35
Temporisation	15 mn	3,5,10,15,20 min 5s - 59 min 59s	- ✓	✓ -
Sensibilité	PIR (très élevé)	Bas, moyen, haut, très élevé	✓	✓
Modes	Auto on/Auto off	Actif	Activer/ Désactiver	✓ ✓
	Mode passage	Inactif	Activer/ Désactiver	✓ ✓
	Manual on/Auto off	Inactif	Activer/ Désactiver	✓ ✓
Système de détection	Initial	PIR	Non modifiable	✓ -
	Maintenir	PIR	Non modifiable	✓ -
	Redéclenchement	PIR	PIR, Désactiver	✓ -
Alerte	Inactif	Activer/ Désactiver	✓	-

Temporisation : Durée d'allumage de la charge après une détection.

Sensibilité : Réglage de la portée de détection.

Modes :

Mode Auto on/Auto off :

L'allumage se fait automatiquement :

- Sur détection de présence, si la luminosité naturelle est insuffisante.

L'extinction se fait automatiquement :

- Sur non présence et en fin de la temporisation réglée.

- Ou si la luminosité naturelle est suffisante (régulation activée).

Toute nouvelle détection provoque un déclenchement automatique si la lumière est insuffisante.

Mode passage :

- Si aucune présence n'est détectée après 20 secondes suite à une première détection, le produit coupera sa charge au bout de 3 minutes.

- Si une nouvelle présence est détectée dans les 3 minutes après première détection, l'appareil coupera sa charge au terme de la temporisation réglée.

Mode Manual on/Auto off :

L'allumage se fait par commande manuelle, l'extinction est automatique :

- Sur non présence et en fin de la temporisation réglée.

Après extinction, toute nouvelle détection dans un délai de 30 secondes provoque un allumage automatique. La fonction redéclenchement doit être activée.

Au delà de 30 secondes l'allumage se fait par commande manuelle.

Système de détection :

Détection initiale : Allumage de la charge dès la première détection si la lumière naturelle est inférieure au seuil de luminosité.

Maintenir : La charge est maintenue active si une nouvelle présence est détectée.

Redéclenchement : En mode manuel. A l'extinction, toute nouvelle détection dans un délai de 30 secondes provoque un allumage automatique.

Au delà de 30 secondes l'allumage doit être activé manuellement.

Alerte : un signal sonore est émis avant extinction. A 1 minute puis 30 secondes puis 10 secondes.

7. FONCTIONNEMENT (suite)

7.4 Paramètres de luminosité

Paramètres capteurs	Valeur par défaut	Paramètres modifiables	Outils de configuration	
			0 882 30	0 882 35
Seuil de luminosité	300 lux	20, 100, 300, 500, 1000 lux 5 - 1275 lux	- ✓	✓ -
Mode avancé	Étalonnage	-	0 - 99995 lux	✓ -
	Régulation	Actif	Activer/ Désactiver	✓ -
	Apport de lumière	Auto	Auto - 1275 lux	✓ -

Seuil de luminosité : Valeur pour laquelle la charge s'allume si la luminosité naturelle est inférieure au réglage fixé.

Attention : A 1275 lux, l'appareil devient un détecteur de mouvement.

Mode avancé :

Étalonnage : La luminosité ambiante mesurée avec un luxmètre devra ensuite être transmise au détecteur (voir fiche technique réf. 0 882 30).

Régulation : Extinction automatique de la charge 10 minutes après le dépassement du seuil de luminosité additionné d'un seuil de sécurité (ceci afin d'éviter les extinctions intempestives).

Apport de lumière : Quantité de lux supplémentaire apportée par l'allumage de la charge.

Lorsque le paramètre apport de lumière est sur « auto » (valeur 0) au niveau de l'outil de configuration 0 882 30 le détecteur calcule automatiquement l'apport de lumière

7.5 Modification des paramètres par les outils de configuration

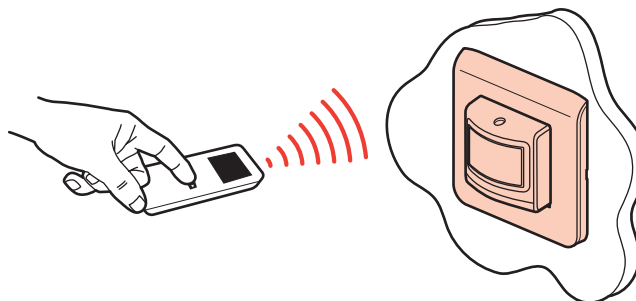

• 0 882 35 : Outil de configuration simplifiée

• 0 882 30 : Outil de configuration avancée

Lorsque le détecteur reçoit un ordre IR via un outil de configuration, il émet un bip sonore confirmant la prise en compte de la modification. Pour plus de renseignement sur les paramètres, reportez vous à la fiche technique du configurateur 0 882 30.

Portée : 1 m.

Par défaut, les potentiomètres sont actifs. L'utilisation d'un outil de configuration désactive tous les potentiomètres.

Pour les réactiver, faire une réinitialisation du produit.

- Retour aux réglages d'usine :

1^{er} appui : Appui court sur LEARN, clignotement lent de la LED.

2nd appui : Maintenir 10 secondes sur LEARN jusqu'au clignotement rapide de la LED.

8. PERFORMANCES

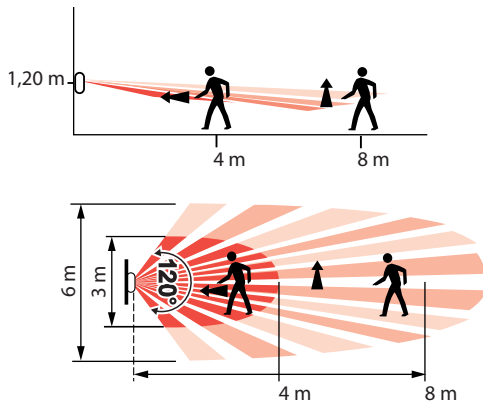

■ 8.1 Détection PIR (passage)

Sensibilité	Ø (m)
Bas (25%)	7
Moyen (50%)	8
Haut (75%)	10
Très élevé (100%)	12

■ 8.2 Détection PIR (présence)

Sensibilité	Ø (m)
Bas (25%)	1
Moyen (50%)	2
Haut (75%)	4
Très élevé (100%)	5

9. ENTRETIEN

Nettoyage superficiel au chiffon.

Ne pas utiliser : acétone, dégraissant, trichloréthylène.

Tenue aux produits suivants : Hexane (EN 60669-1), alcool à brûler, eau savonneuse, ammoniac dilué, javel pure diluée à 10%, produit à vitres, lingettes pré-imprégnées.

Attention : Pour l'utilisation de produits d'entretien spécifiques autres, un essai préalable est nécessaire.

10. NORMES ET AGRÈMENTS

Conforme aux normes d'installation et de fabrication.

Voir e. catalogue.

11. AIDE AU DIAGNOSTIC

DÉRANGEMENTS	CAUSES	SOLUTIONS
L'éclairage reste allumé en l'absence de personne	Des sources perturbatrices peuvent causer des déclenchements intempestifs comme : courant d'air, vibrations, radiateurs	1- Baisser la sensibilité de détection 2- Si les perturbations persistent : avec l'outil de configuration, aller dans système de détection, puis maintenir, et choisir la détection PIR 3- Si les perturbations persistent toujours éloigner le détecteur des sources de perturbations
L'éclairage ne s'éteint pas en journée avec une luminosité naturelle suffisante	Fonction régulation inactive Seuil de luminosité réglé trop haut Apport lumineux trop fort	Activer la fonction régulation Baisser le seuil de luminosité Vérifier le bon positionnement du détecteur par rapport à la fenêtre Diminuer la puissance des luminaires
Extinction de l'éclairage en présence de personne et une luminosité naturelle insuffisante (obscurité)	Temporisation trop brève Sensibilité de détection trop faible Seuil de luminosité trop faible	Augmenter la temporisation Conseil pour les espaces de travail, 10 à 1 (minutes sont recommandées) Augmenter la sensibilité Rapprocher le détecteur de la zone de travail Augmenter le seuil