

# Détecteur de mouvement extérieur

*bi-technologie*



Vous venez d'acheter un détecteur de mouvement extérieur bi-technologie pour votre système d'alarme Somfy et nous vous en remercions.



**Ce détecteur de mouvement extérieur bi-technologie est compatible avec une centrale/transmetteur Somfy :**

- PROTEXIAL IO (versions 2010 et suivantes)
- DOMIS IO (versions 2014 et suivantes)

Nous vous recommandons :

- de lire attentivement ce manuel en suivant très précisément pas à pas les indications de montage et de fonctionnement pour utiliser dans les meilleures conditions votre système d'alarme Somfy,
- de bien conserver ce manuel pendant toute la durée de vie du produit.

## Principe de fonctionnement

---

Le détecteur de mouvement extérieur bi-technologie permet de détecter un intrus avant effraction (alentours d'une maison, balcon ou terrasse d'un appartement) en distinguant un être humain d'un animal domestique.

Ce détecteur est prévu pour fonctionner dans un environnement difficile (végétation en mouvement, par exemple). Pour éviter les déclenchements intempestifs, la détection par la coupure de 2 faisceaux infra-rouges est confirmée par une détection hyperfréquence pour déclencher une alarme.

Il dispose d'une auto-protection à l'ouverture, à l'arrachement et d'une auto-protection contre le masquage.

Grâce à un récepteur Somfy, vos volets roulants motorisés Somfy peuvent se fermer en cas de détection. Le détecteur de mouvement extérieur bi-technologie permet également une pré-alarme, en cas de détection, en n'activant que le bip sur les sirènes et le déclenchement du flash de la sirène extérieure.

<b>Principe de fonctionnement .....</b>	<b>1</b>
<b>Présentation.....</b>	<b>3</b>
Contenu du pack .....	3
Ouverture du produit .....	4
<b>Installation .....</b>	<b>5</b>
Mise en place des piles .....	5
Mémorisation du détecteur extérieur dans la centrale/transmetteur .....	5
Affecter une zone au détecteur de mouvement extérieur bi-technologie .....	6
Fixation murale.....	9
<b>Réglages .....</b>	<b>11</b>
1 Réglage de l'angle de détection .....	12
2 Réglage de la portée de détection infra-rouge <b>A</b> et de la sensibilité hyperfréquence <b>B</b> .....	13
3 Réglage de la sensibilité infrarouge .....	16
4 Activation de la fonction anti-masquage.....	16
<b>Utilisation.....</b>	<b>17</b>
<b>Maintenance .....</b>	<b>18</b>
Changement des piles .....	18
Entretien.....	19
Problèmes rencontrés .....	19
Précautions d'emploi .....	19
<b>Caractéristiques techniques .....</b>	<b>20</b>

# Présentation

Manipuler la partie noire avec l'électronique avec précaution.

**Ne pas toucher aux ailettes transparentes.**

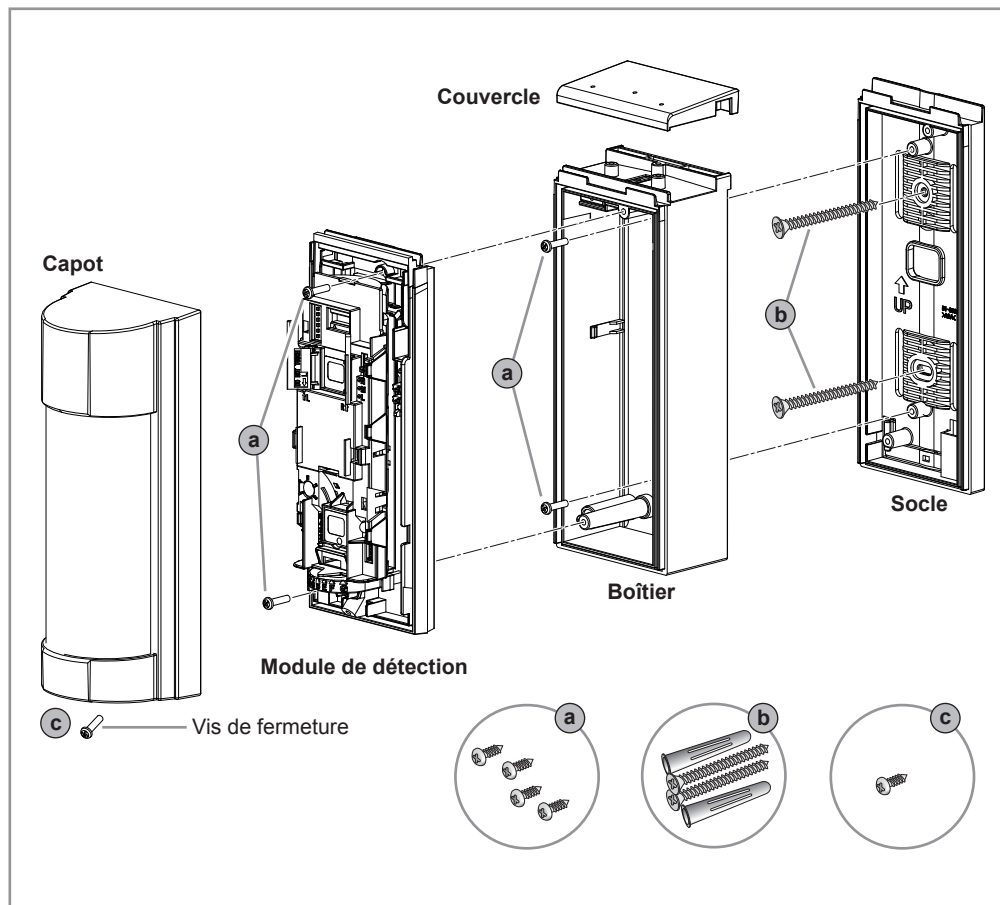

## Contenu du pack

- 2 grandes vis + 2 chevilles **(b)** pour la fixation du socle
- 2 vis **(a)** pour fixation du boîtier sur le socle
- 2 vis **(a)** pour fixation du module de détection sur le boîtier
- 1 vis **(c)** de fermeture
- 3 piles alcalines LR03
- 1 notice

# Ouverture du produit

1 Retirer le couvercle.

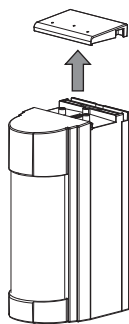

2 Retirer la vis de fermeture et ôter le capot.

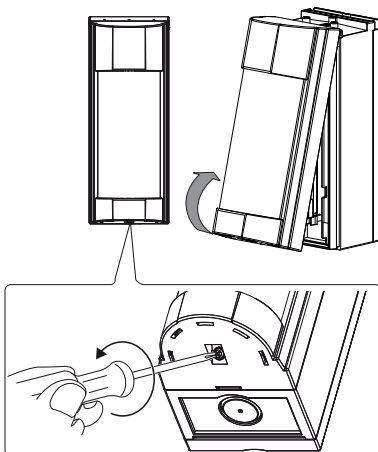

3 Retirer les 2 vis (en haut à droite et en bas à gauche).  
Détacher le module de détection.

**Ne pas toucher aux ailettes transparentes.**

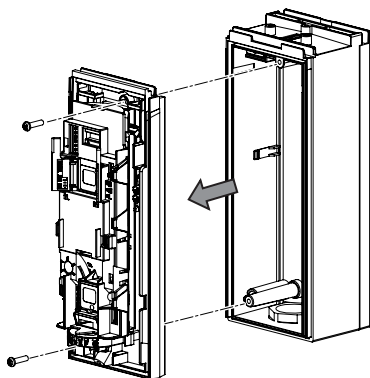

4 Retirer les 2 vis et ôter le boîtier.

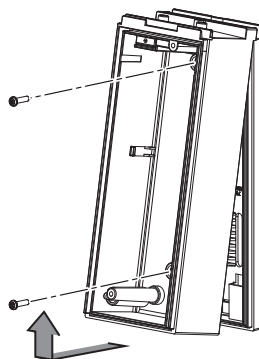

5 Vue arrière de la carte électronique :

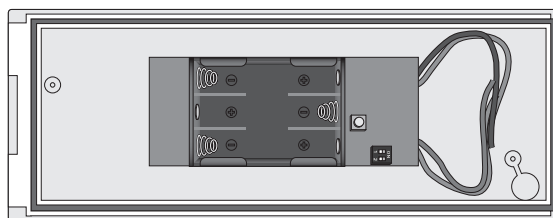

# Installation

## Mise en place des piles

 **Bien respecter les polarités + et - . Bien vérifier que les extrémités des piles sont en contact avec les contacts piles.**

Insérer **3 piles LR03** dans le bloc piles du détecteur extérieur.

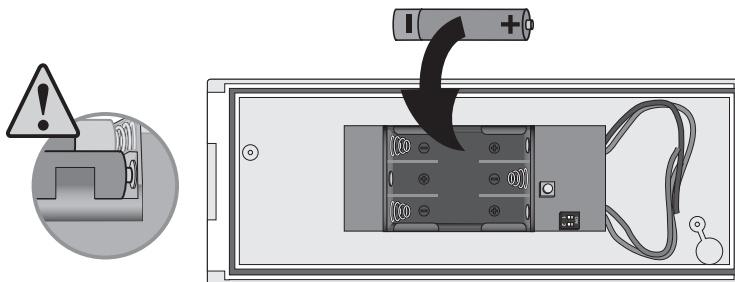

## Mémorisation du détecteur extérieur dans la centrale/transmetteur

### Mise en mode mémorisation de la centrale/transmetteur :

**Votre système étant déjà fonctionnel**, la centrale/transmetteur étant déjà installée et vous souhaitez **ajouter un détecteur**. Vous pouvez entrer en mode mémorisation de 3 façons :

- soit en allant sur l'écran « Liste des éléments » du **menu installateur** et en appuyant sur **Ouverture**, voir manuel d'installation du système d'alarme ;
- soit en allant sur le clavier LCD, en tapant menu + le code installateur + 753 (menu d'ouverture mémoire), voir manuel d'installation du système d'alarme ;
- soit par une télécommande déjà mémorisée, en appuyant sur la touche «OFF» jusqu'à l'extinction du voyant. Un bip retentit sur la centrale.

### Mémorisation du détecteur extérieur :

Rappel : maximum 50 éléments par centrale/transmetteur.

Appuyer sur la touche à l'intérieur du détecteur extérieur :  
... **BIP!** sur la centrale/transmetteur.

Le détecteur est mémorisé avec la centrale/transmetteur.

 **Pour que le détecteur extérieur puisse commander des récepteurs de volets roulants ou de lumière, vous devez :**

- enregistrer la centrale/transmetteur sur le récepteur de volets roulants, voir menu 7611,
- enregistrer la centrale/transmetteur sur le récepteur d'éclairage, voir menu 7612.

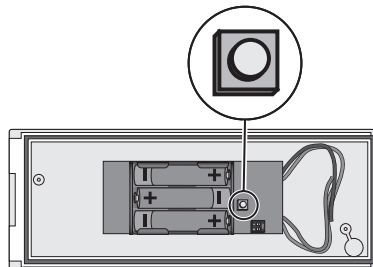

# Affecter une zone au détecteur de mouvement extérieur bi-technologie

Le choix du mode de fonctionnement du détecteur de mouvement extérieur bi-technologie se fait :

- soit à l'aide des 2 commutateurs placés à l'intérieur du détecteur extérieur,
- soit sur votre ordinateur, en local, à partir de la page « Liste des éléments » du **menu Installateur**.





 **Le choix de la zone sur ordinateur est prioritaire à la position des commutateurs sur l'élément.**

## Depuis les commutateurs du détecteur :

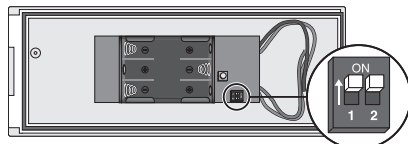
Si vous choisissez de régler le mode de fonctionnement à l'aide des commutateurs, vous pouvez définir :

- soit un réglage lié au fonctionnement en **mode alarme**
- soit un réglage lié au fonctionnement en **mode pré-alarme**.



	Choix zone	Position des commutateurs	Ce qui se passe en cas d'intrusion (en mode partiel ou total)	
<b>Mode alarme</b>	<b>AT</b> <i>(par défaut)</i>		<b>Si zone A activée :</b> <ul style="list-style-type: none"> <li>■ <b>Ding Dong !</b> (si fonction KIELA™ active)</li> </ul>	<b>Si les 3 zones A, B et C sont activées :</b> <ul style="list-style-type: none"> <li>■ Déclenchement retardé des sirènes, du flash, de la transmission téléphonique, de la descente des volets roulants<sup>(1)</sup> après la temporisation d'entrée, de la commande de la lumière</li> <li>■ Mémorisation dans le journal (menu 6 « Historique »)</li> </ul>
	<b>A</b>		<b>Si les 3 zones A, B et C sont activées :</b> <ul style="list-style-type: none"> <li>■ Déclenchement immédiat des sirènes, du flash, de la transmission téléphonique, de la descente des volets roulants<sup>(1)</sup> de façon immédiate, de la commande de la lumière</li> </ul>	
<b>Mode pré-alarme</b>	<b>AX1</b>		<b>Si zone A activée :</b> <ul style="list-style-type: none"> <li>■ <b>Ding Dong !</b></li> </ul>	<b>Si les 3 zones A, B et C sont activées :</b> <ul style="list-style-type: none"> <li>■ <b>BIP!</b> sur les sirènes</li> <li>■ Déclenchement du flash de la sirène extérieure</li> </ul>
	<b>AX2</b>		<b>Si zone A activée :</b> <ul style="list-style-type: none"> <li>■ <b>Ding Dong !</b></li> </ul>	<b>Si les 3 zones A, B et C sont activées :</b> <ul style="list-style-type: none"> <li>■ <b>BIP!</b> sur les sirènes</li> <li>■ Déclenchement du flash de la sirène extérieure</li> <li>■ Commande de la lumière</li> <li>■ Descente temporisée des volets roulants<sup>(2)</sup></li> </ul>

(1) Activer cette fonction dans le menu du clavier LCD (voir menu 7641 du manuel d'installation ou « Réglages des scénarii » sur ordinateur).

(2) Régler cette temporisation dans le menu du clavier du LCD (voir menu 775 du manuel d'installation ou « Réglages avancés » sur ordinateur).

## Depuis un ordinateur :

**SECURITY SYSTEM**  
Protexial IO

insalisateur Actualiser Deconnexion

### Liste des éléments du système

Ajouter

Zone	Appareil	Code	✓	✓	✓	✓	Zone			
	Tr. Tél	centraleDMI 504090	✓	✓	✓	✓	SYS			
	DM image	DMI garage 411733	✓	✓	✓	✓	C	Switch	ⓘ	🗑️
	DM image	DMI couloir 413490	✓	✓	✓	✓	C	Switch	ⓘ	🗑️
	TC 4	teleco 191757			✓		SYS		ⓘ	🗑️
	DM ext	298974	✓	✓	✓	✓	AT	Switch	ⓘ	🗑️

Le choix de la zone des détecteurs sur cette page écran est prioritaire au codage par les commutateurs.

Imprimer

Ouverture et fermeture mémoire pour mémoriser de nouveaux éléments

Ouverture Fermeture

Effacement des défauts

Piles Liaisons Alar

**AT**

**A**

**AX1**

**AX2**

**Switch**

somfy.

## Précautions d'emploi :

### Installation perpendiculaire

Installer le détecteur perpendiculaire au sol, de façon à ce que la zone de détection supérieure soit bien parallèle au sol. Si le détecteur est incliné par rapport au sol, la fiabilité de fonctionnement peut être réduite.

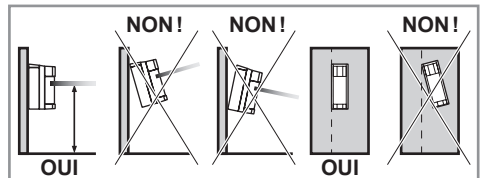

### Installation de plusieurs détecteurs

 Les rayons des différents détecteurs de mouvement extérieurs ne doivent pas se croiser.

Ne pas installer les détecteurs de mouvement extérieurs face à face ou côte à côte.

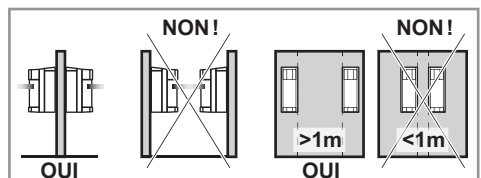

## Hauteur d'installation

La hauteur d'installation doit être comprise entre 0,8 m et 1,2 m.

Prévoir un espace d'au moins 6 cm au-dessus du support pour l'ouverture et la fermeture du capot.

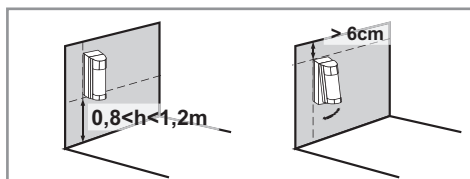

## Ajustement de la zone de détection

Installer le détecteur de façon à ce que les objets ou personnes en mouvement **traversent** la zone de détection.

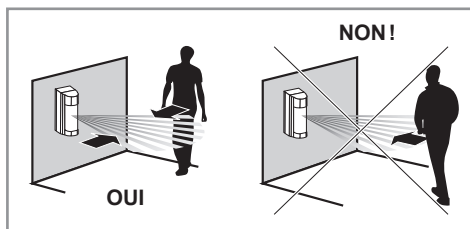

Le détecteur est protégé contre les perturbations lumineuses.

Cependant un éclairage trop violent entraîne une condition d'instabilité. **Il est recommandé d'éviter si possible que le détecteur soit ébloui par le rayonnement solaire direct ou réfléchi.**

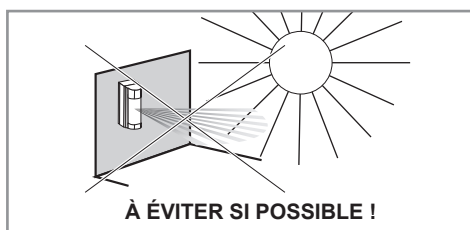

## Lobes de détection

Vue de dessus avec un angle de détection réglé sur la position 1 :

- IR : détection infra-rouge
- HF : détection hyperfréquence.

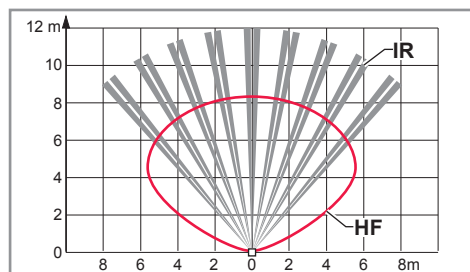



## Fixation murale

Avant de fixer le détecteur de mouvement extérieur bi-technologie, prendre connaissance des réglages possibles, en pages 11 à 16, ce qui pourra vous aider à choisir l'emplacement idéal pour le fixer.

 Le détecteur de mouvement extérieur bi-technologie possède une languette d'auto-protection à l'arrachement.

**Le détecteur de mouvement extérieur bi-technologie doit être fixé sur une surface plane**, au risque que les sirènes se déclenchent à la mise sous alarme si l'auto-protection n'est pas correctement plaquée au mur.

 **Ne laisser aucun objet ou obstacle dans un champ de 1 m autour du détecteur de mouvement extérieur bi-technologie.**

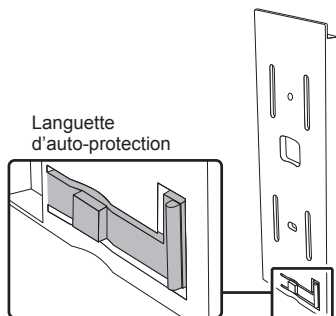

 **Ne pas fixer le socle sur une paroi métallique, ni proche de sources de parasites (compteur électrique) ou de ventilation.**

**1** Fixer le socle sur le mur à l'aide des chevilles et des vis de fixation fournies.

Bien respecter le sens de fixation (UP = HAUT).

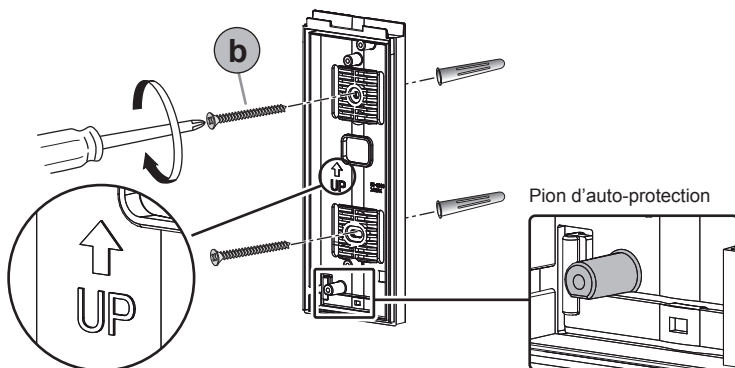

**2** Placer le haut du boîtier sur la languette du socle et basculer le boîtier.

Le fixer sur le socle à l'aide des 2 vis.

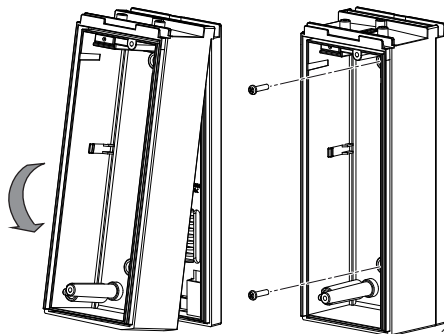

**3** Pré-visser les 2 vis sur la partie noire (en haut à droite et en bas à gauche).

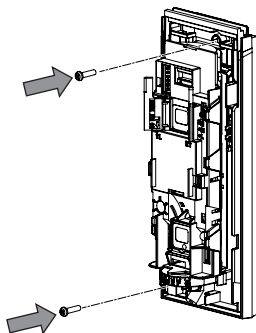

**4** Positionner le module de détection.

Le fixer à l'aide des 2 vis.

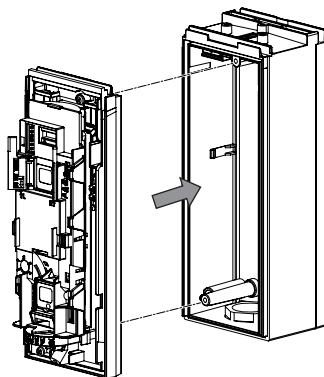

# Réglages

## Commutateurs

**4** Activation de la fonction anti-masquage (commutateur 5=ON)

**2** Réglage de la sensibilité hyperfréquence (commutateur 6=ON)

**2** Réglage de la portée de détection infra-rouge

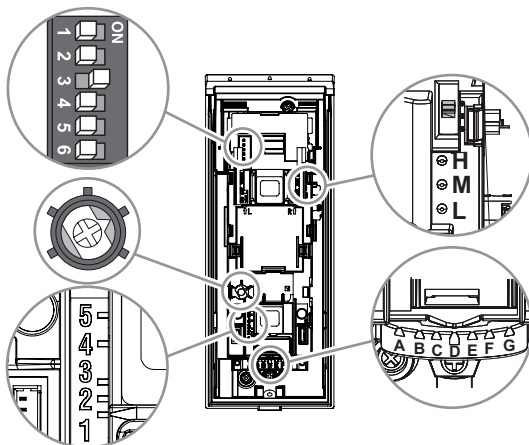

**3** Réglage de la sensibilité infra-rouge

**1** Réglage de l'angle de détection

## Fonction des commutateurs

Commutateur	Fonction	Position par défaut
1	Mode test	Commutateur 1 en position OFF.
2	Minuteur témoin lumineux	Commutateur 2 en position OFF : ne pas toucher.
3	Câblage alarme	Commutateur 3 en position ON : ne pas toucher.
4	Allumage témoin	Commutateur 4 en position OFF : ne pas toucher.
5	Anti-masquage désactivé	Commutateur 5 en position OFF.
6	Détection hyperfréquence désactivée	Commutateur 6 en position OFF.

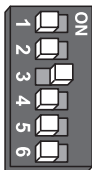

Positionner le **commutateur 1** en position **ON** pour vous rendre compte, grâce au témoin lumineux rouge, des 2 réglages à faire en priorité :

- Réglage de l'angle de détection **1**,
- Réglage de la portée de détection **2**.

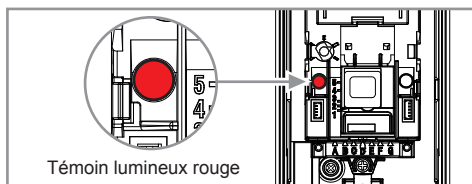

# 1 Réglage de l'angle de détection

1 Selon la zone à protéger, il est possible de régler l'angle de détection suivant 7 positions (ABCDEFGG).

Ne pas toucher aux ailettes transparentes !

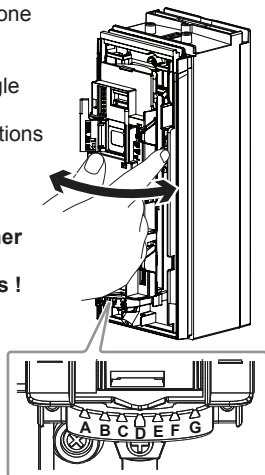

Position D  
(par défaut)



Position C  
(E: position symétrique)



Position B  
(F: position symétrique)



Position A  
(G: position symétrique)



2 Valider le réglage de l'angle de détection à l'aide du témoin lumineux rouge.

## Conseils

- Ne pas faire l'installation en pleine luminosité de façon à bien voir le témoin lumineux rouge de test.
- Se faire aider par une personne pour bien voir le témoin lumineux rouge de test de détection, sans que cette personne ne soit détectée.
- Fermer le détecteur.
- Passer devant le détecteur pour vérifier le champ de détection : le témoin lumineux rouge s'allume lors d'une détection.
- Ajuster si nécessaire.

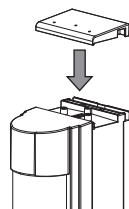

3 Ouvrir le détecteur et passer au **réglage de la portée de détection infra-rouge et de la sensibilité hyperfréquence**.

## 2 Réglage de la portée de détection infra-rouge A et de la sensibilité hyperfréquence B

La portée du faisceau infra-rouge inférieur détermine la portée du détecteur.

Le faisceau infra-rouge supérieur reste toujours parallèle au sol. Le faisceau inférieur est ajusté en fonction de la position du commutateur coulissant à 5 positions comme le montrent les figures ci-dessous. Étant donné que les faisceaux (inférieur et supérieur) doivent être coupés simultanément pour déclencher une alarme, la portée du détecteur est limitée à la portée du faisceau inférieur.

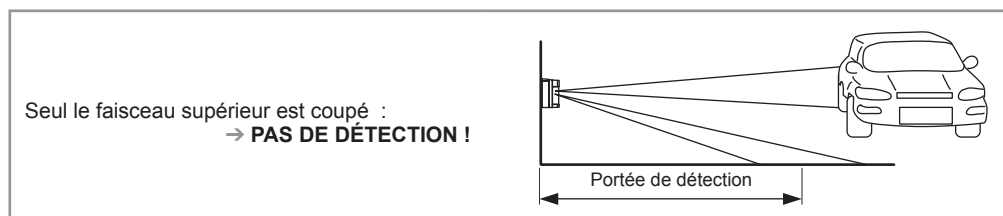
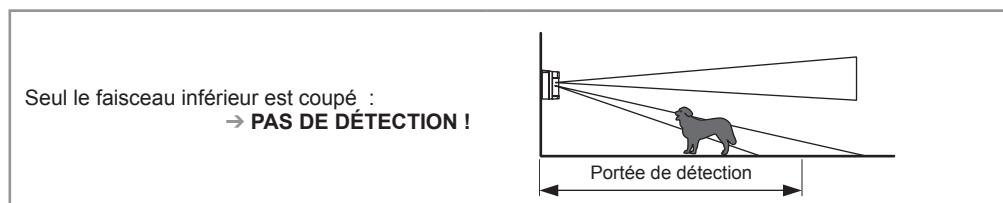
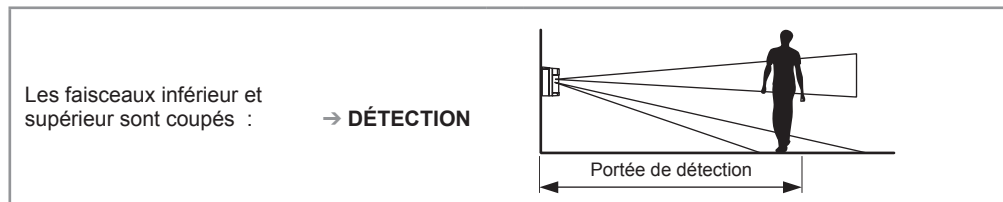

Cet appareil détecte les différences de température entre l'objet en mouvement et la température ambiante de la zone de détection. Si l'objet est immobile, il ne peut pas être détecté.

Cet appareil a une détection directionnelle. Il lui est difficile de détecter une cible venant droit sur le détecteur.

Si des passages fréquents ont lieu à proximité de la zone de détection, il est préférable d'éloigner la zone de détection d'environ 1,5 m à 2,0 m de cette zone de mouvements.

**1**

Régler la **portée de détection** en déplaçant le commutateur coulissant à 5 positions **A** sur la position souhaitée.

Pour activer la fonction hyperfréquence : placer le **commutateur 6** sur **ON**.

Ajuster le réglage de **sensibilité hyperfréquence** en conséquence en tournant la vis blanche **B**.

### Tableau de correspondance

**Portée – Portée de détection infra-rouge (IR) – Sensibilité hyperfréquence (HF)**

Pour une hauteur d'installation = 1 mètre

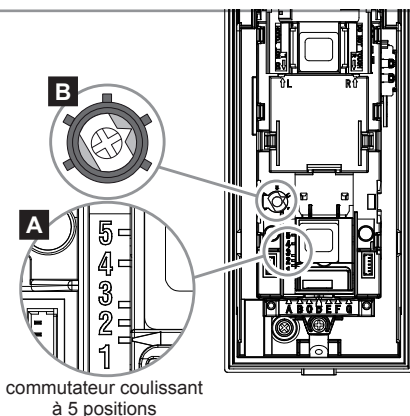

commutateur coulissant à 5 positions



**Nous vous conseillons fortement de respecter les combinaisons mentionnées dans ce tableau pour un fonctionnement optimal.**

Portée maximum		Portée de détection infra-rouge (IR) <b>A</b>	Sensibilité hyperfréquence (HF) (avec commutateur 6 en position ON) <b>B</b>
Standard	Variation*		
8,5 m	6,5 à 10 m	<b>2</b>	
6 m	5 à 6,5 m	<b>3</b>	
3,5 m	3 à 4,5 m	<b>4</b>	
2,5 m	2 à 3 m	<b>5</b>	

\* La portée maximale de détection peut varier en fonction des conditions ambiantes.

### Ajuster le réglage : IMPORTANT

**La zone de détection peut varier de 1,5 à 2,0 m en fonction de la température ambiante.**

La zone de détection peut augmenter lorsqu'il y a une grande différence de température entre l'objet en mouvement et l'arrière plan.

Si la portée est réglée en **position X**, il est possible que le véhicule soit détecté, selon les conditions de température ambiante.

Dans ce cas, régler la portée sur la **position Y**, ce qui est plus court que la portée idéale mais peut réduire le risque de détections intempestives.

Confirmer par un test de fonctionnement. **Il doit y avoir détection de (a) et pas de (b).**

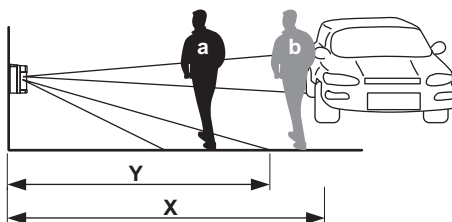

## La zone de détection peut augmenter sur des sols réfléchissants.

Exemples de sols réfléchissants : flaques d'eau, route mouillée, surface lisse, route en asphalte, etc...

Sélectionner une portée selon les caractéristiques du sol du lieu d'installation.

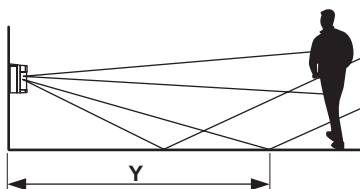

**2** Valider le réglage de la portée de détection et de la sensibilité hyperfréquence à l'aide des témoins lumineux rouge et jaune :

Témoin lumineux rouge : détection

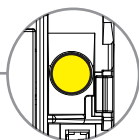
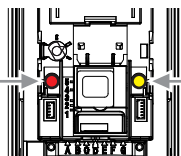
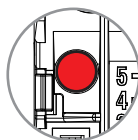

Témoin lumineux jaune : détection hyperfréquence (HF)

### **Conseils**

- **Ne pas faire l'installation en pleine luminosité de façon à bien voir les témoins lumineux jaune et rouge de test.**
- **Se faire aider par une personne pour bien voir le témoins lumineux jaune et rouge de test de détection, sans que cette personne ne soit détectée.**

- Fermer le détecteur.

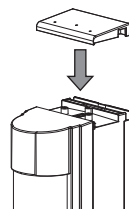

**Si la fonction hyperfréquence n'est pas activée** (commutateur 6 sur OFF) :

- Passer devant le détecteur pour vérifier le champ de détection :
  - lors d'une détection, les témoins lumineux jaune et rouge s'allument en même temps.
- Ajuster si nécessaire.

**Si la fonction hyperfréquence est activée** (commutateur 6 sur ON) :

- Passer devant le détecteur pour vérifier le champ de détection :
  - le témoin lumineux jaune s'allume (une détection infrarouge est confirmée par une détection hyperfréquence), puis
  - le témoin lumineux rouge s'allume pour envoyer un message radio de détection à la centrale.
- Ajuster si nécessaire.

**3** Ouvrir le détecteur et passer au **réglage de la sensibilité infrarouge** **3**.

### 3 Réglage de la sensibilité infrarouge

Le commutateur de sélection de sensibilité à 3 positions :

**H** (High = Haut),  
**M** (Medium = Moyen) et  
**L** (Low = Bas).

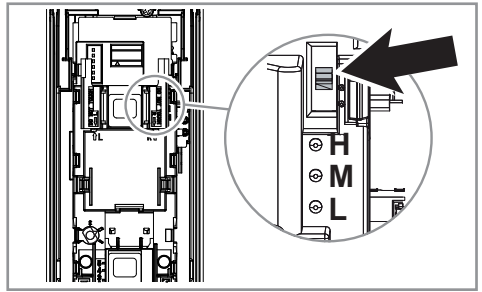

**1** Par défaut, la sensibilité est réglée sur **M**.

Pour faire varier la sensibilité, sélectionner **L** ou **H**.

Pour diminuer la sensibilité (mauvaises conditions d'environnement), placer le commutateur sur **L**.

**2** Valider le réglage de la sensibilité infrarouge à l'aide du témoin lumineux rouge.



#### Conseil

- *En usage standard, nous vous recommandons de laisser le commutateur de sélection de sensibilité réglé sur M (Medium).*
- Fermer le détecteur.
- Passer devant le détecteur pour vérifier le champ de détection : le témoin lumineux rouge s'allume lors d'une détection.
- Ajuster si nécessaire.

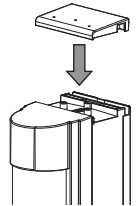

**3** Ouvrir le détecteur et passer à l'**Activation de la fonction anti-masquage** **4**.

### 4 Activation de la fonction anti-masquage

 La fonction anti-masquage est impérativement la dernière étape des réglages.

Si la fonction anti-masquage ne doit pas être activée, c'est la fin des réglages :



Positionner impérativement le commutateur 1 en position OFF.

- Fermer le capot, remettre le couvercle et serrer la vis.

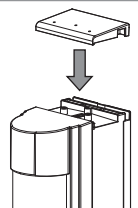



## Si la fonction anti-masquage doit être activée :

### **Conseils**

- **Pour éviter tout dysfonctionnement du détecteur en activant la fonction anti-masquage, la zone de détection du détecteur ne doit pas avoir d'obstacle dans un rayon de 1 m (exemple barbecue, vélo...).**
- **Le givre ou la neige sur le détecteur peut être la cause de déclenchement intempestif. Il est préférable de désactiver la fonction anti-masquage en hiver les jours de givre ou de neige.**

- Activer la fonction anti-masquage en plaçant le **commutateur 5** en position **ON**.



**Positionner impérativement le commutateur 1 en position OFF.**

- Fermer le détecteur.

A la fermeture du couvercle, le détecteur passe en **mode apprentissage pendant 1 minute**, ce qui lui permet de reconnaître son environnement.



**Ne pas rester dans le champ du détecteur durant cette minute.**

Vous disposez ensuite de **10 minutes pour faire un test de masquage**.

- Cacher le détecteur pendant au moins 20 secondes, par exemple avec une boîte en carton.
- Au bout des 20 secondes, l'alarme sonne.
- Arrêter l'alarme.



Attendre **11 minutes** avant que le détecteur soit opérationnel.

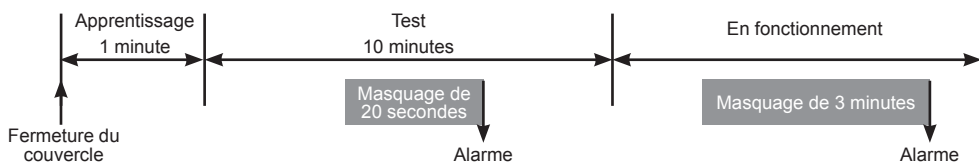

## Utilisation

Le fonctionnement du détecteur doit être conforme au choix du tableau en page 6.

L'alarme d'auto-protection symbolisée par le picto  sur ordinateur s'affiche pour :

- **l'ouverture du détecteur,**
- **l'arrachement du détecteur,**
- **le masquage du détecteur au bout de 3 minutes.**

Si l'obstacle masquant le détecteur est enlevé avant 3 minutes, il n'y aura pas d'alarme d'auto-protection.



**Ces 3 auto-protections sont actives sous alarme et hors alarme.**

## Changement des piles

**1** Neutraliser l'auto-protection de l'installation, pour ne pas déclencher l'alarme :

- Sur le clavier, entrer le **code utilisateur** puis appuyer sur la touche **OFF** jusqu'à l'extinction du voyant.

Clavier :

**CODE +**



- Ou bien, sur la télécommande, appuyer sur la touche **OFF** jusqu'à l'extinction du voyant.

Vous disposez de 2 minutes pour ouvrir l'élément concerné.

**2** Retirer la vis de fermeture et ôter le capot.

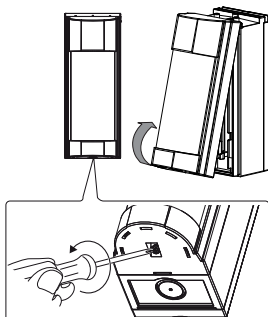

**3** Retirer les 2 vis (en haut à droite et en bas à gauche).

Détacher le module de détection.

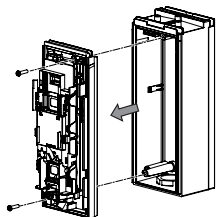

**4** Retirer les 2 vis et ôter le boîtier.

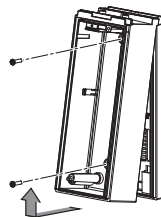

**5** Remplacer les piles usagées par 3 piles **alcalines LR03** neuves, de même marque issues d'un même lot, en respectant bien les polarités + et -.



Confier les piles usagées à un point de collecte.

Refermer le détecteur dans le sens inverse des étapes d'ouverture ci-dessus

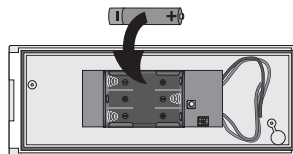

**6** Si la fonction anti-masquage est activée (commutateur 5 sur ON), le détecteur passe en **mode apprentissage pendant 1 minute** et en **mode test pendant 10 minutes** (voir **Réglage de la fonction anti-masquage** [4](#)).

# Entretien

Nettoyer la lentille avec un chiffon sec.

## Problèmes rencontrés

Symptômes	Cause probable	Remède
Le détecteur ne fonctionne pas, même en cas d'intrusion dans la zone de détection.	Tension d'alimentation incorrecte.	<ul style="list-style-type: none"><li>■ Avez-vous mis toutes les piles dans le produit ?</li><li>■ Les piles sont-elles en bon état et bien mises ?</li></ul>
	Les piles sont déchargées.	<ul style="list-style-type: none"><li>■ Changer les piles.</li></ul>
Alarme intempestive.	Le détecteur est fixé sur un mur non lisse.	<ul style="list-style-type: none"><li>■ S'assurer que la surface du mur est bien lisse.</li></ul>
	Le détecteur n'est pas installé perpendiculairement au sol.	<ul style="list-style-type: none"><li>■ Installer le détecteur perpendiculairement au sol.</li></ul>
	La zone de détection inférieure est plus longue que nécessaire.	<ul style="list-style-type: none"><li>■ Vérifier et régler à nouveau la zone de détection.</li></ul>
	La zone de détection inférieure reçoit indirectement le rayonnement du soleil, les phares d'un véhicule, etc.	<ul style="list-style-type: none"><li>■ Modifier la zone de détection.</li></ul>
	La zone de détection inférieure est exposée directement au rayonnement solaire, aux phares d'un véhicule, etc.	<ul style="list-style-type: none"><li>■ Modifier la zone de détection afin que le détecteur ne soit pas ébloui.</li></ul>
	Il y a une source de chaleur (climatiseur, extraction d'air, etc...) dans la zone, pouvant provoquer des changements de température.	<ul style="list-style-type: none"><li>■ Modifier la zone de détection ou supprimer la zone de chaleur.</li></ul>
	Masquage du détecteur.	<ul style="list-style-type: none"><li>■ Vérifier que le détecteur n'est pas masqué et qu'il n'y a pas d'objets dans un rayon de 1 m.</li></ul>
Parfois il n'y a pas de détection.	Le givre ou la neige a provoqué le masquage du détecteur	<ul style="list-style-type: none"><li>■ Désactiver la fonction anti-masquage en hiver les jours de givre ou de neige.</li></ul>
	La zone de détection n'est pas correctement ajustée.	<ul style="list-style-type: none"><li>■ Modifier et ajuster la zone de détection.</li></ul>
Déclenchement de l'alarme à la mise en marche	La sensibilité est réglée sur «L» (faible).	<ul style="list-style-type: none"><li>■ Modifier la Sensibilité sur «M» (moyen) ou «H» (haut).</li></ul>
	Pédale d'auto-protection à l'arrachement non plaquée correctement au mur	<ul style="list-style-type: none"><li>■ Vérifier que la surface sur laquelle le fond du détecteur est fixé est bien lisse.</li></ul>

## Précautions d'emploi



**Ne pas arroser avec un jet d'eau ou un nettoyeur à haute pression.**

# Caractéristiques techniques

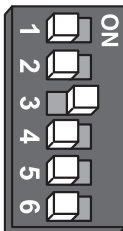

Portée infra-rouge	réglable de 2,5 m à 12 m
Angle de détection infra-rouge	90°
Portée hyperfréquence	maximum 8 m
Hauteur de fixation	0,80 m – 1,20 m
Auto-protégé à l'ouverture	oui
Auto-protégé à l'arrachement	oui
Auto-protégé au masquage	oui
Utilisation	en extérieur
Indice de protection	IP 55
Température de fonctionnement	- 20 °C à + 60 °C
Alimentation	3 piles alcalines LR03 fournies
Autonomie en usage courant	4 ans pour des commutateurs dans cette position:  Commutateur 1 en position OFF Commutateur 2 en position OFF Commutateur 4 en position OFF
Montage	mural
Voyants lumineux (rouge + jaune)	- éteints en fonctionnement normal - allumés lors du test de détection
Fréquence de détection hyperfréquence	10,587 GHz
Fréquence d'utilisation	433,42 MHz et 433,92 MHz

Ce produit respecte les exigences de la norme européenne EN 50130-4 et est conforme aux exigences essentielles de la directive européenne R&TTE 1999/5/CE. [www.somfy.com/ce](http://www.somfy.com/ce)

Consulter tous nos services sur [www.somfy.fr](http://www.somfy.fr)

Ce produit est garanti 5 ans.