

200388 | Aiphone montage



**Pack vidéo pour 8 logements
encastré avec 8 moniteurs - Blanc**
Réf 200388

2,209.19€^{TTC*}

Voir le produit : <https://www.domomat.com/28622-pack-video-pour-8-logements-encastré-avec-8-moniteurs-blanc-aihone-200388.html>

*Le produit Pack vidéo pour 8 logements encastré avec 8 moniteurs - Blanc
est en vente chez Domomat !*

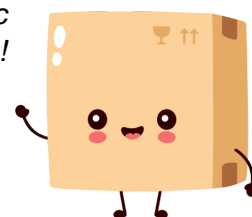

AIPHONE

GT SYSTEM

Systeme standard & étendu

MANUEL D'INSTALLATION

Les manuels suivants du système GT sont également disponibles (en plusieurs langues) sur notre site web <http://www.aiphone.net/>.

* Le site est directement accessible en scannant le code QR à droite.

- Manuel d'utilisation
- Manuel d'installation
- Manuel de programmation
- Guide d'installation de démarrage rapide
- Outil de configuration GT Aiphone





[Code QR]



Nous vous remercions d'avoir sélectionné Aiphone pour vos besoins en matière de communication. Veuillez lire attentivement ce manuel avant l'installation et le conserver dans un endroit sûr pour toute consultation ultérieure.

Veuillez noter que les images et les illustrations présentes dans ce manuel peuvent ne pas correspondre tout à fait au produit lui-même.

PRÉCAUTIONS

-  **Interdit**  **Ne pas démonter l'unité**  **Maintenir l'unité à l'écart de l'eau**  **S'assurer de suivre les instructions**

AVERTISSEMENT

(Le non-respect de cet avertissement risque d'entraîner des blessures graves, voire mortelles.)

1. Ne pas démonter ni modifier l'unité. Vous risqueriez de provoquer un incendie ou de recevoir une décharge électrique.
2. Ne connecter aucune source d'alimentation autre que celle spécifiée aux bornes +, - ni installer deux alimentations en parallèle à une même entrée. Un incendie ou un endommagement de l'appareil peut survenir.
3. Ne pas raccorder de bornes de l'unité à une ligne électrique CA. Vous risqueriez de provoquer un incendie ou de recevoir une décharge électrique.
4. Pour le bloc d'alimentation, utiliser le modèle de bloc d'alimentation Aiphone ou un modèle homologué pour le système. En cas d'utilisation d'un produit non spécifié, un incendie ou un défaut de fonctionnement peut survenir.
5. La tension est appliquée à des pièces à l'intérieur de l'équipement. Ne pas toucher les pièces qui ne sont pas associées à l'installation, au câblage, ou au raccordement. Vous risqueriez de provoquer une électrocution.
6. Si une anomalie (par exemple, de la fumée, des odeurs ou des bruits inhabituels) est détectée dans l'unité, ou si l'unité tombe ou se casse, débrancher l'unité ou couper immédiatement le disjoncteur. Vous risqueriez de provoquer un incendie ou de recevoir une décharge électrique.

ATTENTION

(Le non-respect de cet avertissement risque d'entraîner des blessures ou des dégâts matériels.)

1. Ne pas procéder à l'installation ou à la connexion des câbles lorsque le bloc d'alimentation est branché. Cela pourrait causer une électrocution ou endommager l'unité.
2. Avant de mettre l'appareil sous tension, vérifier que les fils ne sont pas croisés ou en court-circuit. Vous risqueriez de provoquer un incendie ou de recevoir une décharge électrique.
3. Lors de l'installation de l'appareil sur un mur, l'installer à un endroit pratique mais où il ne subira ni chocs ni secousses. Vous risqueriez de provoquer des blessures.
4. Ne pas installer l'unité dans des endroits soumis à des vibrations ou à des impacts fréquents. Elle risquerait de tomber ou de basculer, ce qui peut l'endommager ou entraîner des blessures.
5. Veiller à exécuter un test d'appel ou à vérifier le volume du carillon avec le combiné raccroché. Si vous raccrochez avec la main et avec le combiné à l'oreille, un appel soudain ou autre pourrait arriver et abîmer votre audition.
6. Ne pas placer votre oreille près du haut-parleur pendant son utilisation, car cela pourrait provoquer des dommages auditifs.

Précautions de montage

1. Respectez les restrictions suivantes pour le montage des platines d'entrée.
 - Ne montez pas la platine d'entrée de manière à ce qu'elle soit orienté obliquement vers le haut. L'eau de pluie peut rentrer à l'intérieur et cela peut endommager l'appareil.
 - Ne pas fermer le fond de la platine d'entrée par calfeutrage.

2. Ne pas installer l'appareil à l'un des emplacements suivants. Vous risqueriez de provoquer un incendie, une décharge électrique ou une panne de l'appareil.
 - Les emplacements exposés à la lumière directe du soleil.
 - Les emplacements à proximité d'un appareil de chauffage ou d'une chaudière soumise à des variations de température.
 - Les emplacements où de la poussière, de l'huile, des produits chimiques ou du sulfure d'hydrogène sont présents.
 - Les emplacements où le degré d'humidité est élevé, tels qu'une salle de bains, une cave, une serre, etc.
 - Les emplacements où la température est très basse, tels qu'à l'intérieur d'une zone réfrigérée ou face à un climatiseur.
 - Les emplacements exposés à de la vapeur ou de la fumée (à proximité de plaques chauffantes ou de cuisson).
 - Les emplacements exposés au soufre, tels que des sources thermales.
 - Les emplacements près de la côte ou directement exposés à l'air marin.
3. Ne pas installer cet appareil dans l'un des emplacements suivants où l'éclairage ou l'environnement ambiant pourraient avoir une incidence sur l'affichage du moniteur vidéo en raison des caractéristiques du capteur vidéo de la platine de rue.
 - Lieux où le ciel est largement visible derrière l'appareil
 - Mur blanc derrière l'appareil
 - Endroits soumis à la lumière directe du soleil ou à un éclairage intense
4. Quand une lumière fluorescente est utilisé dans la zone de la caméra de la platine, les couleurs de l'écran peuvent varier ou scintillées. Veuillez éteindre cette lumière.
5. Lors du câblage, séparer de 10cm les câbles audio/vidéo de ceux de la commande de porte.
6. Quand un câble existant est utilisé cela peut engendrer un dysfonctionnement du système. Merci de vérifier celui-ci et le cas échéant de le changer.
7. Ne pas utiliser de visseuse électrique à percussion. Cela pourrait endommager l'appareil.

Précautions générales

1. Maintenir les fils de l'interphone à plus de 30 cm du câblage 100-240 V CA. Un bruit induit CA et un dysfonctionnement peuvent se produire.
2. Lors de l'installation et l'utilisation du système, veuillez prendre en compte les droits à la vie privée et les droits à l'image des utilisateurs et des visiteurs. Aiphone ne peut en aucun cas être tenu pour responsable en cas d'infraction des droits à la vie privée ou autres droits. (La protection du droit à la vie privée et autres droits prévus par la loi est de la responsabilité du client).
3. Installer les unités, qui ne seront pas utilisées, dans une zone accessible pour les futures inspections, les réparations et la maintenance.
4. S'assurer d'installer le poste d'entrée verticalement. S'il est installé horizontalement, l'eau de pluie pourrait s'infiltrer dans l'unité et provoquer un dysfonctionnement.
5. Pour effectuer des opérations de maintenance ou de service après-vente, s'assurer de fournir les données de la programmation au client.
6. Ne pas mettre pas un obstacle, telle qu'une plante verte à un emplacement où un détecteur de corps humain est en fonctionnement.

Avis

- Ne pas installer l'unité à proximité d'un appareil électrique ou chauffe-eau équipé d'un inverseur, d'une télécommande de chauffage au sol, etc. Le non-respect de cette consigne pourrait générer du bruit et provoquer un mauvais fonctionnement de l'unité.
- Dans les zones situées à proximité d'antennes émettrices, le système d'interphone risque d'être perturbé par l'interférence d'ondes radio.
- Lorsque de l'air chaud souffle dans l'unité, de la condensation peut se former en raison de la différence de température entre l'intérieur et l'extérieur. Il est recommandé de recouvrir les ouvertures de l'unité, tels que les trous des câbles entrants, pour éviter la formation de la condensation.
- L'utilisation d'un téléphone portable ou d'un émetteur-récepteur radio professionnel tel qu'un talkie-walkie à proximité du système peut provoquer un dysfonctionnement.

Table des matières

PRÉCAUTIONS	2
1 CONFIGURATIONS DU SYSTÈME	
1-1 Configuration et capacité du système standard.....	4
1-2 Configuration et capacité du système étendu.....	5
1-3 Configuration de postes intérieurs	6
1-4 Configuration du système de contrôle d'ascenseur (pour système étendu seulement).....	8
1-5 Longueur de câblage	9
2 COMPOSANTS	
2-1 Poste d'entrée (type modulaire).....	12
2-2 Poste d'entrée (type monobloc).....	14
2-3 Centrale de gestion, etc.	14
2-4 Poste intérieur, poste intérieur secondaire	15
2-5 Poste de porte.....	16
2-6 Poste gardien	16
2-7 Adaptateur de commande d'ascenseur	16
3 MONTAGE	
3-1 Emplacements de montage	17
3-2 Câble	17
3-3 Positions de montage et zone de vision de l'image.....	18
3-4 Poste d'entrée (type modulaire).....	19
3-5 Poste d'entrée (type monobloc).....	21
3-6 Centrale de gestion, distributeur vidéo pour 4 logements, adaptateur de commande d'ascenseur et alimentation.....	22
3-7 Poste intérieur	23
3-8 Poste de porte (pour poste intérieur)	26
3-9 Poste gardien	27
4 CÂBLAGE	
4-1 Système standard	28
4-2 Poste gardien	30
4-3 Poste d'entrée	31
4-4 Jonction poste intérieur	34
4-5 Système étendu	40
4-6 Système de contrôle de l'ascenseur (système étendu seulement).....	42
4-7 Connecteur en option	43
5 PROGRAMMES	
5-1 Programmation des commutateurs.....	45
5-2 Programmation des commutateurs (pour les postes intérieurs uniquement)	48
6 VÉRIFIER POUR L'INSTALLATION	49
6-1 Trouver un «point de mise à la terre» approprié pour l'alimentation	49
6-2 Vérification «défaut de mise à la terre» avec testeur	50
RÉGLEMENTATIONS	51
GARANTIE	52

1 CONFIGURATIONS DU SYSTÈME

1-1 Configuration et capacité du système standard

Vue d'ensemble du système standard * Se reporter à la section 4 « CÂBLAGE » pour plus de détails sur le câblage et le raccordement.

Ce système est constitué de 2 fils pour l'audio et de 2 fils pour la vidéo et nécessite un minimum de travail pour l'installation. Un maximum de 6 lignes de jonction vidéo peuvent être utilisées à partir de la centrale de gestion vidéo et les lignes de signal audio utilisent un connecteur de distribution à partir de la centrale de gestion. Les systèmes audio peuvent aussi être configurés.

Jonction résidentielle/locataire 1 à 5 [48 stations max. (25 max. par colonne)] *1

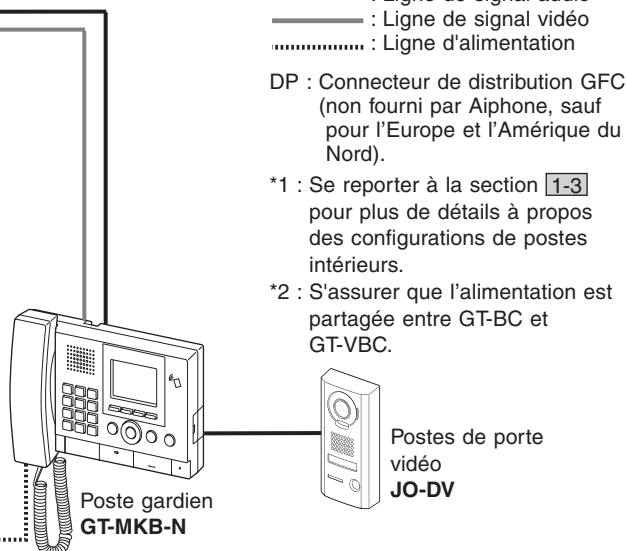
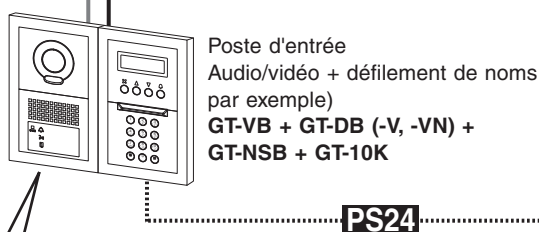
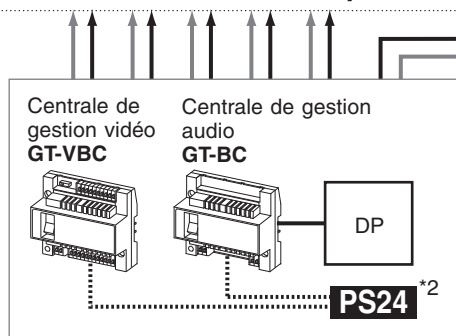

— : Ligne de signal audio
 — : Ligne de signal vidéo
 : Ligne d'alimentation

DP : Connecteur de distribution GFC (non fourni par Aiphone, sauf pour l'Europe et l'Amérique du Nord).

*1 : Se reporter à la section 1-3 pour plus de détails à propos des configurations de postes intérieurs.

*2 : S'assurer que l'alimentation est partagée entre GT-BC et GT-VBC.

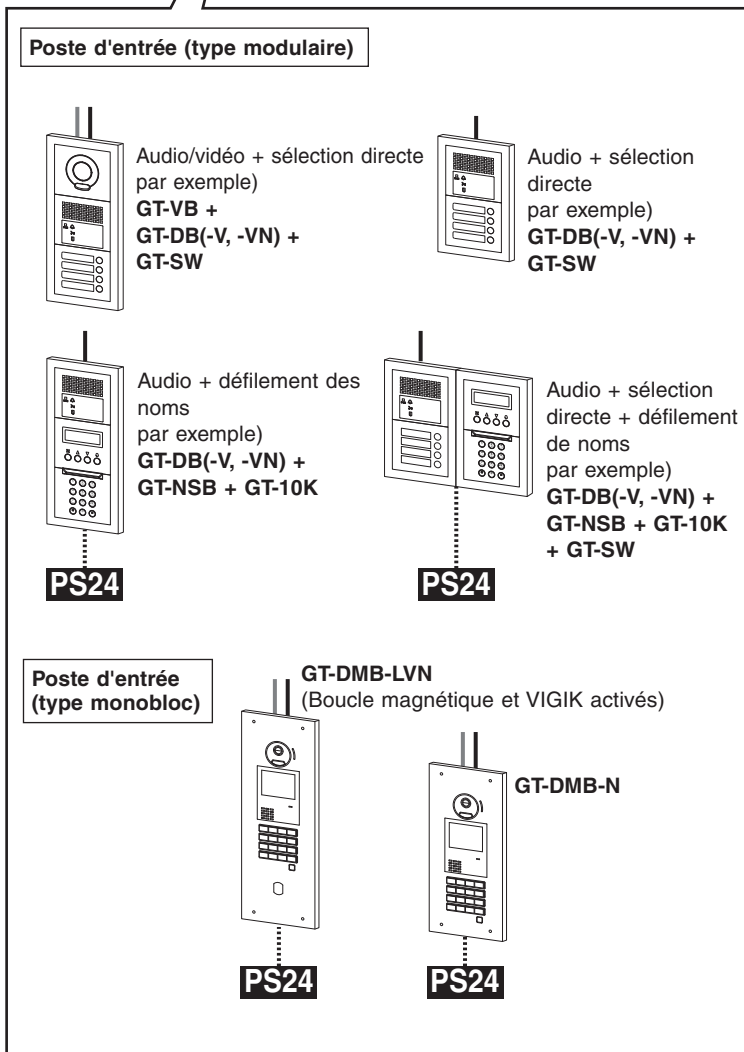

Appareil	Capacité
Poste d'entrée	5 Max. (3 max. par jonction du DP) *3 *4
Poste gardien (GT-MKB-N)	2 Max.
Poste intérieur	48 Max. (25 max. par jonction du DP) *5
Postes intérieurs dans la même résidence/location	4 Max. *6
Distributeur vidéo pour 4 logements (GT-4Z, voir la section 1-3.)	6 Max. par colonne montante/locataire
Centrale de gestion audio (GT-BC)	1 requise
Centrale de gestion vidéo (GT-VBC [STD])	Max. 1
Poste intérieur secondaire (GT-2H-L, GT-2H)	3 Max. (connexion à des postes intérieurs GT-2C-L ou GT-2C seulement)

*3 : Si GT-DB-V, GT-DB-VN connecté avec GT-SW et un bouton d'ouverture de porte, un maximum de 3 postes d'entrée en série peuvent être connectés au système.

*4 : Jusqu'à 3 postes d'entrée peuvent être connectés sur chaque bus audio à partir de la valeur de DP. Si GT-DB-V ou GT-DB-VN est utilisé dans un poste d'entrée, le nombre maximum de postes d'entrée est de 2.

*5 : Le nombre de postes maximum est de 100 uniquement avec GT-1D. (GT-1D : 50 postes maximum par colonne montante)

*6 : 4 maximum dans les conditions suivantes :

- GT-1A ou GT-1D × 4 Max.
- GT-1C7(-L) × 1 + GT-1A ou GT-1D × 3 Max.
- GT-1M3(-L) × 1 + GT-1A ou GT-1D × 3 Max.
- GT-1M3(-L) × 2 + GT-1A ou GT-1D × 2 Max.
- GT-2C(-L) × 4 Max.

PS24 Alimentation

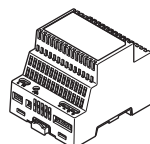

PS-2420DM

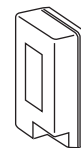

PS-2420
 PS-2420S
 PS-2420UL
 PS-2420BF

1-2 Configuration et capacité du système étendu

Le câblage de la ligne de jonction secondaire est identique à celui du système standard.

* Se reporter à la section 4 « CÂBLAGE » pour plus de détails sur le câblage et le raccordement.

*1 : Se reporter à la section 1-3 pour plus de détails à propos des configurations de postes intérieurs.

*2 : S'assurer que l'alimentation est partagée entre GT-BC et GT-VBC. En outre, un bloc d'alimentation ne doit pas être partagé entre les lignes de jonction communes (y compris les lignes de jonction secondaires et communes).

*3 : S'assurer que l'alimentation est partagée entre GT-BCXB-N et GT-VBC.

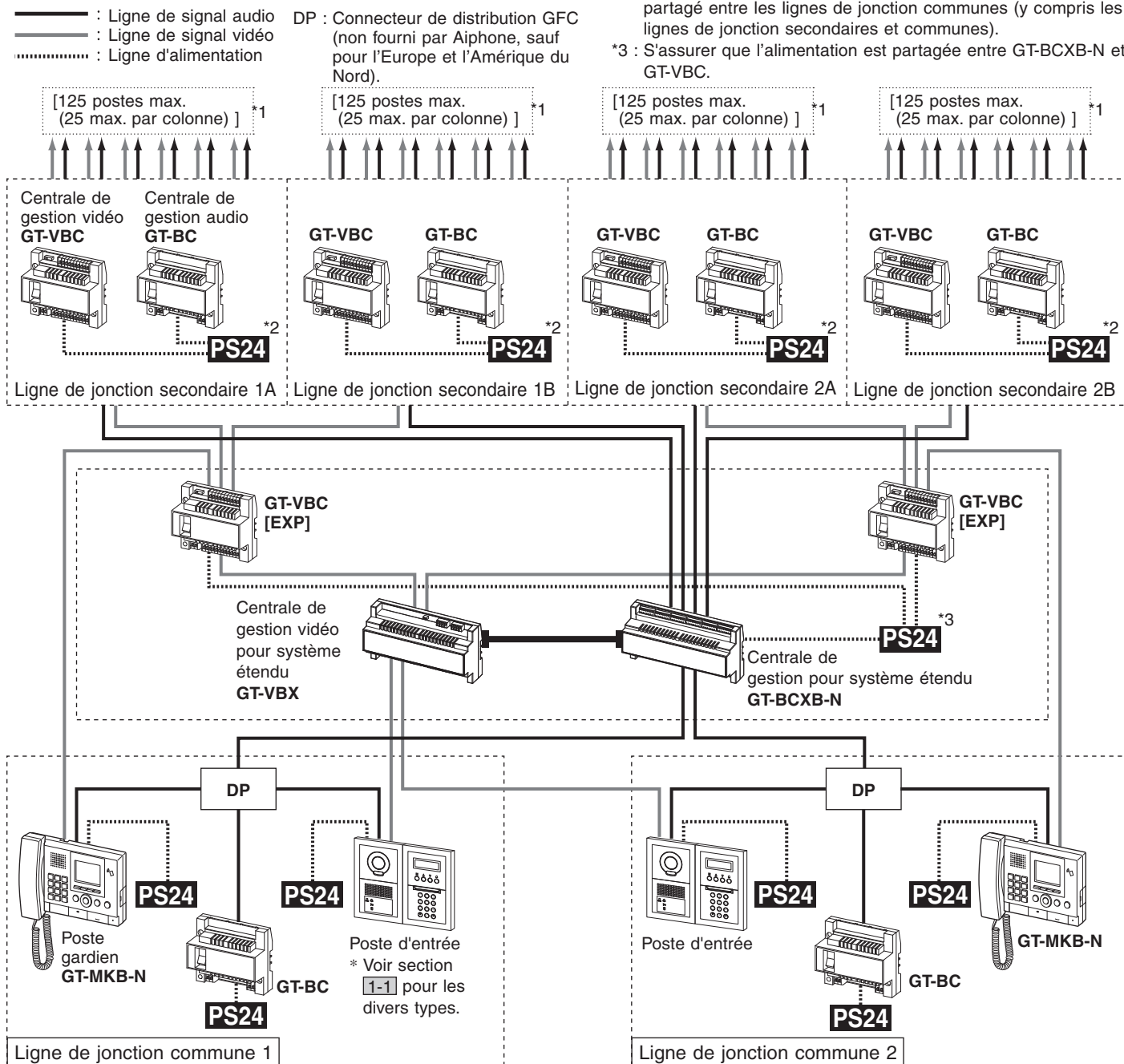

PS24 Alimentation

PS-2420DM

PS-2420

PS-2420S

PS-2420UL

PS-2420BF

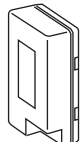
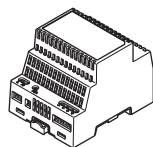

Appareil	Capacité
Poste d'entrée	16 Max. (8 max. par jonction commune 1 & 2) *4
Poste gardien (GT-MKB-N)	4 Max. (2 max. par ligne de jonction commune 1 & 2)
Poste intérieur	500 postes intérieurs max. *5
Poste intérieur par ligne de jonction secondaire	125 postes intérieurs max. (25 max. par colonne)
Poste intérieur dans la même résidence	(Identique au système standard)
Poste intérieur secondaire (GT-2H-L, GT-2H)	(Identique au système standard)
Centrales de gestion par audio ligne de jonction commune (GT-BC)	1 requise
Centrales de gestion par audio ligne de jonction secondaire (GT-BC)	1 requise

*4 : Jusqu'à 3 postes d'entrées peuvent être connectés pour chaque ligne de signal audio à partir du DP dans les lignes de jonction commune 1 & 2. Si GT-DB-V ou GT-DB-VN est utilisé dans un poste d'entrée, le nombre maximum de postes d'entrée est de 2.

*5 : Cela comprend les postes gardien connectés aux postes d'entrée par une configuration par dip switches.

1-3 Configuration de postes intérieurs

Pour le câblage des unités de commande vers chaque poste intérieur, les méthodes de câblage GT-4Z, en série, ou de câblage GT-1Z sont possibles.

REMARQUE : Mélanger différentes méthodes de câblage dans une même ligne de jonction n'est pas autorisé.

— : Ligne de signal audio
 — : Ligne de signal vidéo

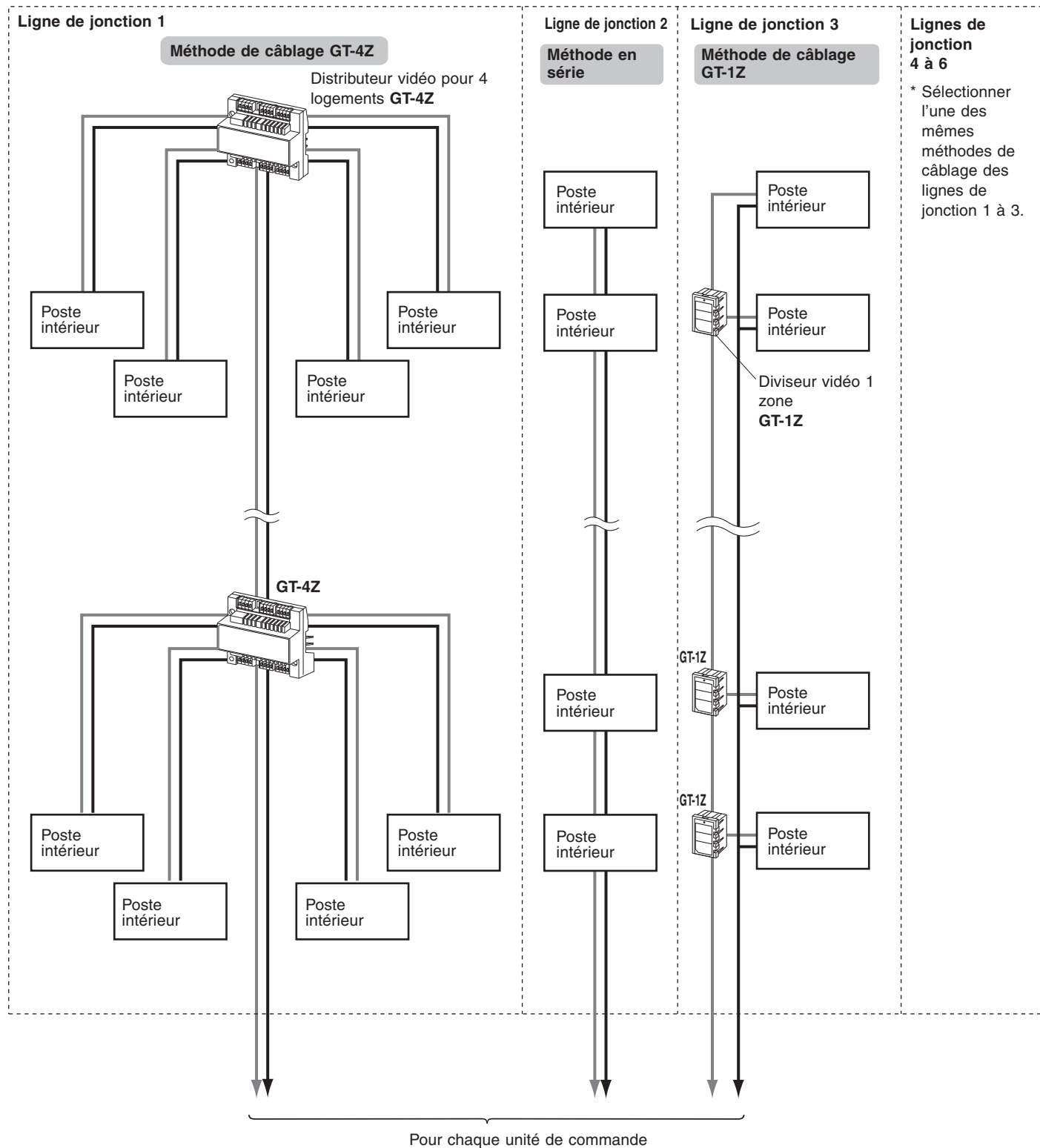

Résidence/location (pour GT-2C-L ou GT-2C)

..... : Ligne d'alimentation

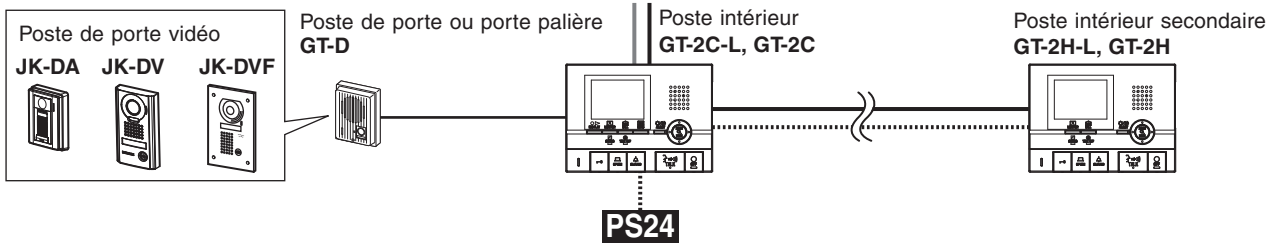

Sources d'alimentation

[Lorsque les postes intérieurs secondaires sont connectés]

Il est possible d'utiliser un bloc d'alimentation pour alimenter 2 appartements si des postes secondaires sont utilisés.

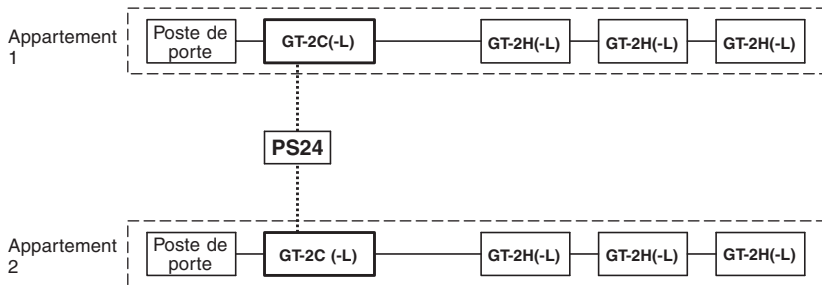

[Lorsque les postes intérieurs secondaires ne sont pas connectés]

Il est possible d'utiliser un bloc d'alimentation pour alimenter jusqu'à 4 appartements si aucun poste secondaire n'est utilisé.

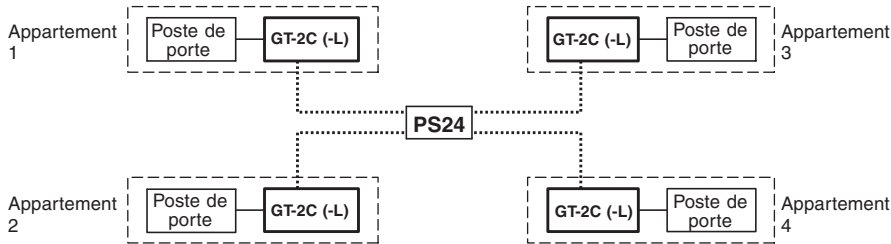

Résidence/location (pour GT-1C7, GT-1C7-L, GT-1M3, et GT-1M3-L)

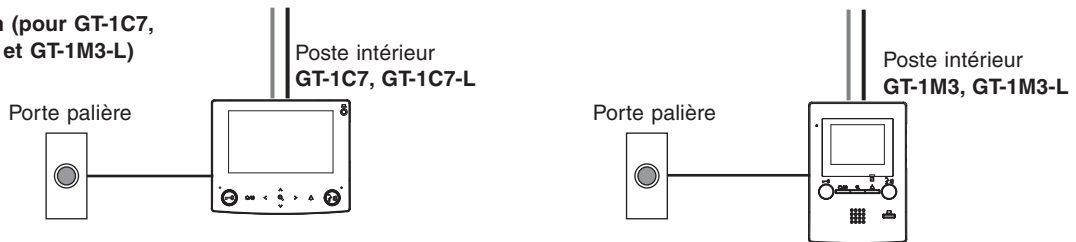

Résidence/location (pour GT-1D et GT-1A)

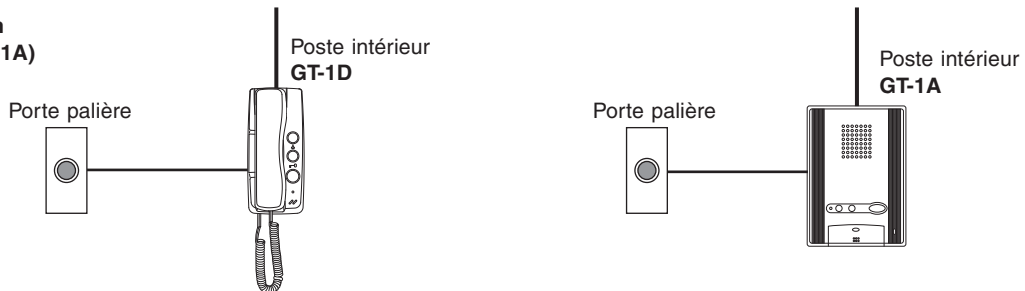

1-4 Configuration du système de contrôle d'ascenseur (pour système étendu seulement)

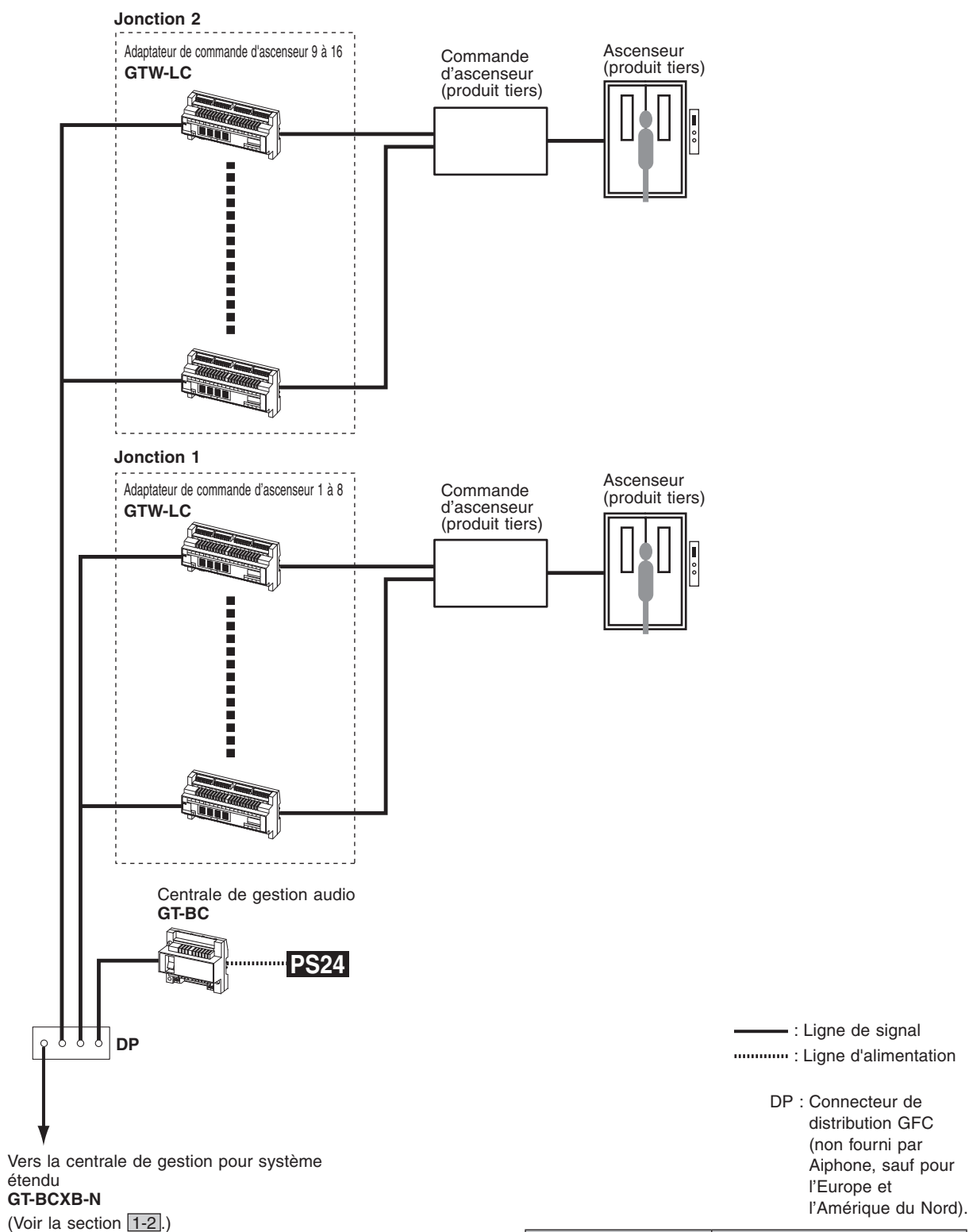

1-5 Longueur de câblage

Système standard

[Poste vers appareils périphériques]

Résidence/location (GT-2C(-L) + GT-2H(-L) seulement)

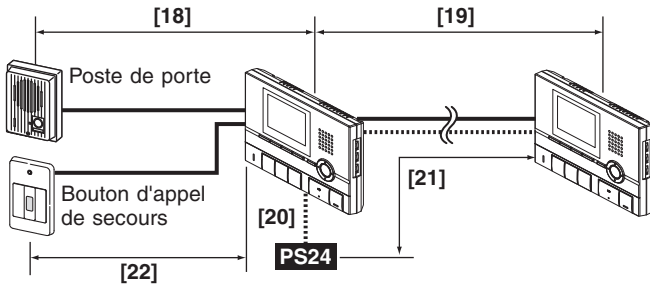

Résidence/location (par ex. GT-1C7(-L))

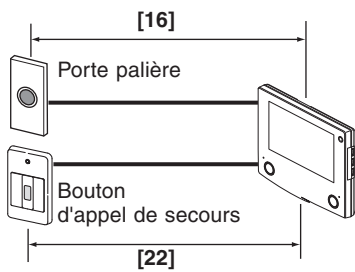

[GT-4Z vers postes intérieurs] (par exemple GT-1C7)

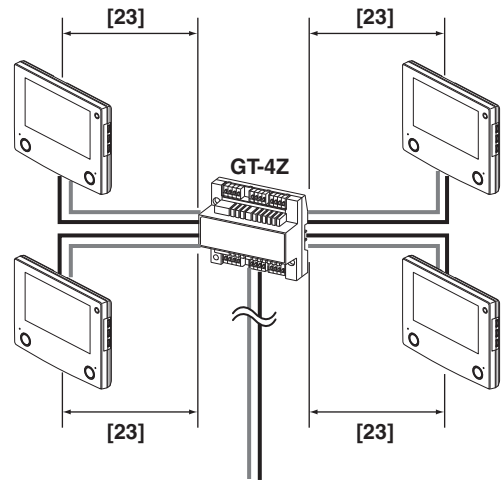

[GT-1Z vers postes intérieurs] (par exemple GT-1C7)

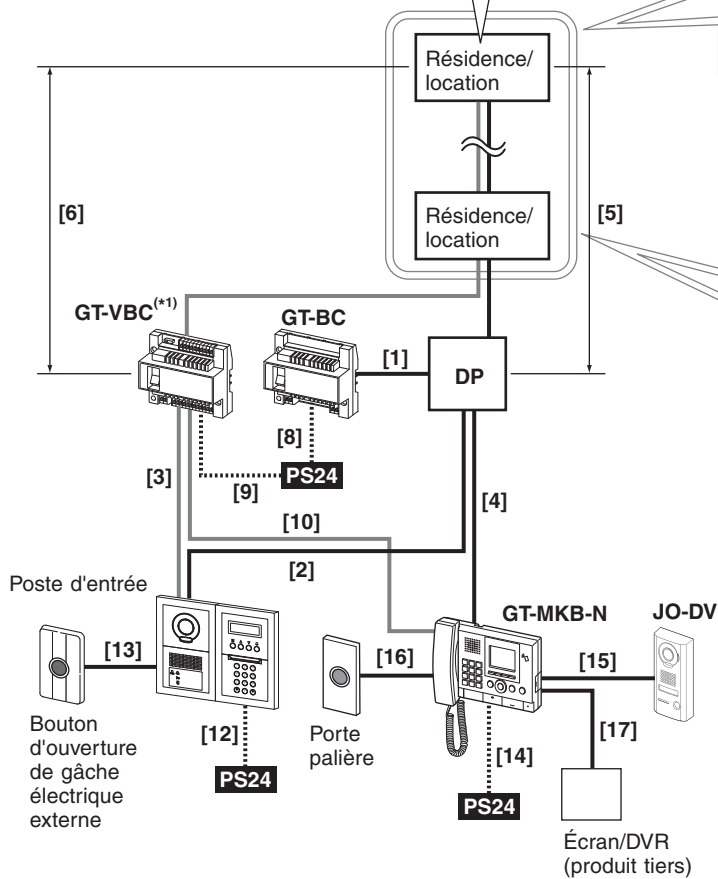
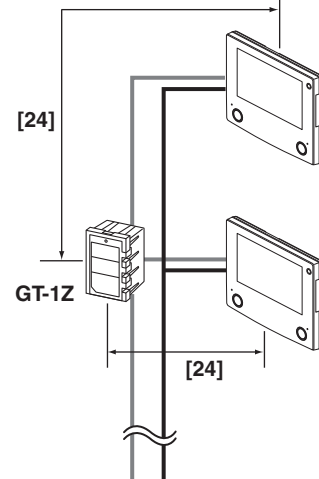

Systeme étendu

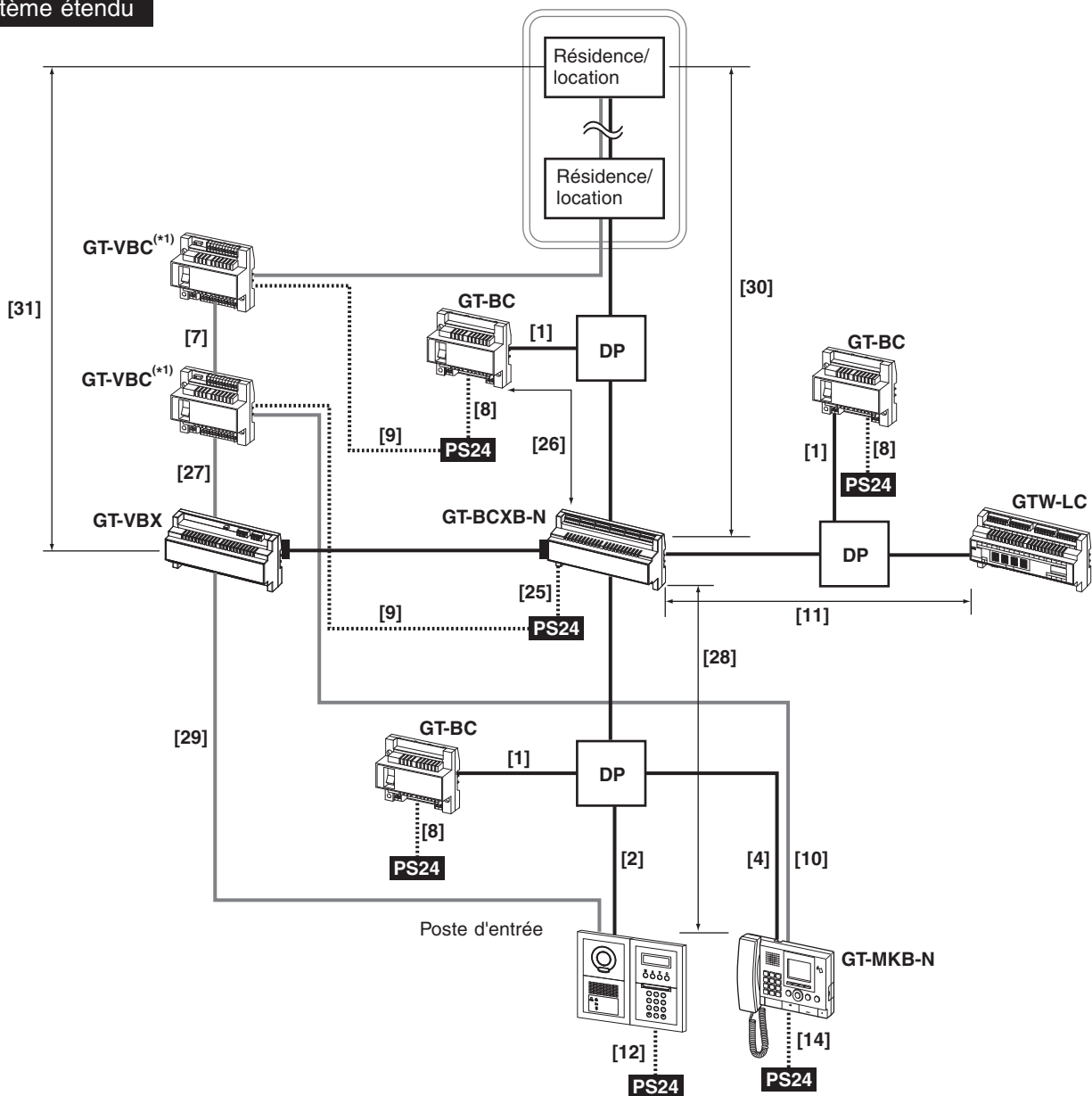

(*1) : Lors de l'utilisation de GT-VBC comme adaptateur d'extension

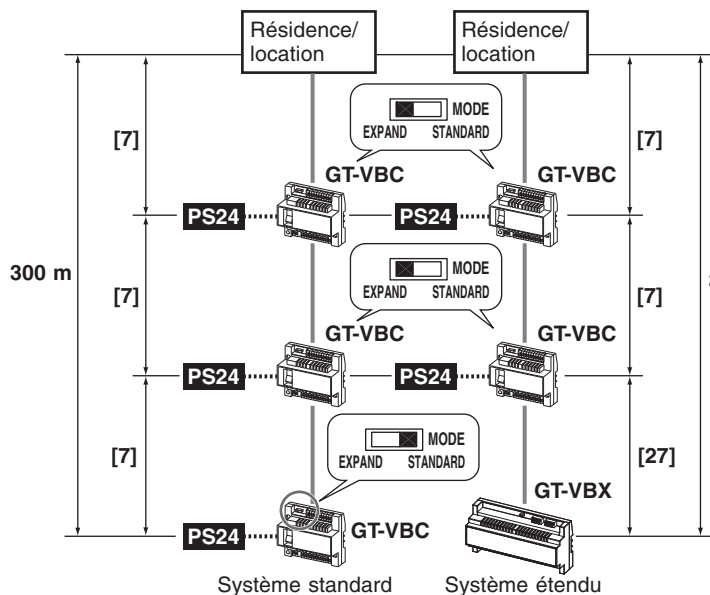

Le GT-VBC peut également être utilisé en tant qu'adaptateur d'extension (2 centrales par ligne de jonction secondaire). Pour ce faire, placer l'interrupteur de réglage de MODE sur « EXPAND » (ÉTENDU). Même si deux appareils sont utilisés comme centrales d'extension (MODE : EXPAND), la distance de câblage pour le poste intérieur le plus éloigné du GT-VBC (MODE : STANDARD) ou du GT-VBX est limitée à 300 m.

Le tableau ci-dessous indique les distances maximales de câblage entre les appareils.

Longueur de câblage		Diamètre de câble	0,65 mm (22 AWG)	0,8 mm (20 AWG)	1,0 mm (18 AWG)
[1]	GT-BC - DP *2		3 m	5 m	5 m
[2]	Poste d'entrée - DP *2		150 m	300 m	300 m
[3]	Poste d'entrée - GT-VBC		150 m	300 m	300 m
[4]	GT-MKB-N - DP *2		150 m	300 m	300 m
[5]	DP *2 - poste intérieur le plus éloigné (inclut un système avec GT-4Z ou GT-1Z)		150 m	300 m	300 m
[6]	GT-VBC - poste intérieur le plus éloigné (inclut le système avec GT-4Z ou GT-1Z) *4		100 m	150 m	150 m
[7]	GT-VBC (MODE : STD / EXP) - GT-VBC (MODE : EXP)		100 m	150 m	150 m
[8]	GT-BC - alimentation *3		3 m	5 m	5 m
[9]	GT-VBC - alimentation *3		3 m	5 m	5 m
[10]	GT-VBC - GT-MKB-N le plus éloigné		100 m	150 m	150 m
[11]	GT-BCXB-N - GTW-LC le plus éloigné		150 m	300 m	300 m
[12]	Poste d'entrée - alimentation *3		150 m	300 m	300 m
[13]	Poste d'entrée - bouton d'ouverture de gâche électrique externe		10 m	15 m	15 m
[14]	GT-MKB-N - alimentation *3		100 m	150 m	150 m
[15]	GT-MKB-N - JO-DV		30 m	50 m	50 m
[16]	Postes intérieurs / GT-MKB-N - porte palière		5 m	10 m	10 m
[17]	GT-MKB-N - Écran/DVR		Câble coaxial 15 m		
[18]	Poste de porte - GT-2C-L, GT-2C		50 m	100 m	100 m
[19]	GT-2C-L, GT-2C - GT-2H-L, GT-2H le plus éloigné		50 m	100 m	100 m
[20]	GT-2C-L, GT-2C - alimentation		25 m	50 m	75 m
[21]	GT-2H-L, GT-2H - alimentation		50 m	100 m	150 m
[22]	Postes intérieurs - bouton d'appel de secours		10 m	15 m	15 m
[23]	GT-4Z - Poste intérieur		30 m	50 m	50 m
[24]	GT-1Z - Poste intérieur		10 m	15 m	15 m
[25]	GT-BCXB-N - alimentation *3		3 m	5 m	5 m
[26]	GT-BCXB-N - GT-BC		150 m	300 m	300 m
[27]	GT-VBX - GT-VBC (MODE : EXP)		100 m	150 m	150 m
[28]	Poste d'entrée, GT-MKB-N - GT-BCXB-N		150 m	300 m	300 m
[29]	Poste d'entrée - GT-VBX		150 m	300 m	300 m
[30]	GT-BCXB-N - poste intérieur le plus éloigné (inclut un système avec GT-4Z ou GT-1Z)		150 m	300 m	300 m
[31]	GT-VBX - poste intérieur le plus éloigné (inclut le système avec GT-4Z ou GT-1Z) *4		150 m	300 m	300 m
	GT-DB-V, GT-DB-VN, GT- DMB-LVN - (VIGIK) *5		5 m	10 m	10 m
	Système audio standard [R1, R2] longueur de câblage totale *1		1 650 m	2 500 m	2 500 m
	Longueur totale du câblage du système étendu [R1, R2] par ligne commune (2 lignes de jonction maximum)		1 650 m	2 500 m	2 500 m
	Longueur totale du câblage du système étendu [R1, R2] par ligne commune (4 lignes de jonction maximum)		1 650 m	2 500 m	2 500 m
	La distance totale de câblage du contrôle d'ascenseur du GT-BCXB-N (y compris GTW-LC)		1 650 m	2 500 m	2 500 m
	GT-RY - poste intérieur		5 m	10 m	10 m
	GT-2C-L, GT-2C - écran externe		1,5 m	3 m	3 m
	Poste d'entrée - caméra de surveillance		Câble coaxial 15 m		

*1 : Les distances de câblage depuis le poste de porte vers un GT-2C-L ou GT-2C ne sont pas inclus dans la distance de câblage totale.

*2 : DP = Connecteur de distribution (non fourni par Aiphone, sauf pour l'Europe et l'Amérique du Nord).







*3 : Lorsque vous alimentez deux appareils ou plus avec un seul bloc alimentation, séparez les câbles à proximité de l'alimentation.

*4 : La distance de câblage entre GT-VBX ou GT-VBC (STANDARD) au poste intérieur le plus éloigné en utilisant GT-VBC (ETENDU) est de 300 m quelle que soit la méthode de câblage.

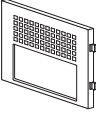
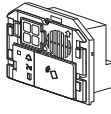
*5 : Un fil blindé est requis.

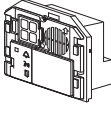
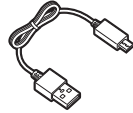
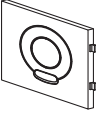
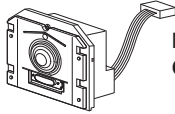
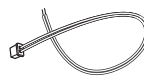
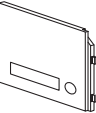
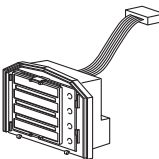
2 COMPOSANTS

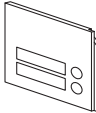
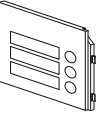
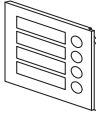
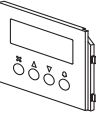
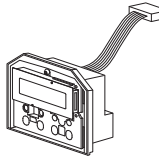
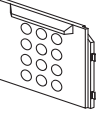
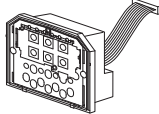
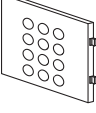
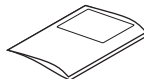
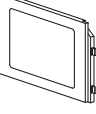
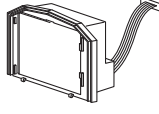
2-1 Poste d'entrée (type modulaire)

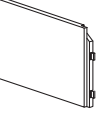
Panneau		Module	
 <p>Façade module audio GT-DBP</p>	 <p>Module audio GT-DB-VN (compatible VIGIK et NFC)</p>	 <p>Connecteur en option (7 broches)</p>	
	 <p>Module audio • GT-DB-V (compatible VIGIK) • GT-DB</p>	 <p>Câble USB A-Micro de type B (1 m)</p>	
 <p>Façade module de caméra GT-VP</p>	 <p>Module de caméra GT-VB</p>	 <p>Connecteur en option (2 broches)</p>	
 <p>Façade 1 bouton d'appel GF-1P</p>	 <p>Module de commutation d'appel GT-SW</p>	 <p>Carte nominative</p>	
 <p>Façade 2 boutons d'appel GF-2P</p>			
 <p>Façade 3 boutons d'appel GF-3P</p>			
 <p>Façade 4 boutons d'appel GF-4P</p>			
 <p>Façade module de défilement des noms GT-NSP-L</p>	 <p>Module de défilement des noms GT-NSB</p>		
 <p>Façade module de clavier à 10 touches GF-10KP</p>	 <p>Module clavier à 10 touches GT-10K</p>		
 <p>Module clavier de contrôle d'accès avec panneau GT-AC</p>	 <p>Manuel d'installation et d'utilisation</p>		
 <p>Façade module adresse GF-AP</p>	 <p>Module d'adresse GT-AD</p>	 <p>Carte d'adresse</p>	
		 <p>Couvercle d'adresse</p>	
 <p>Façade vierge GF-BP</p>			

* Tous les produits ci-dessus, sauf GT-DB-V, comprennent le papier de norme ACPEiP.

Pièces de montage

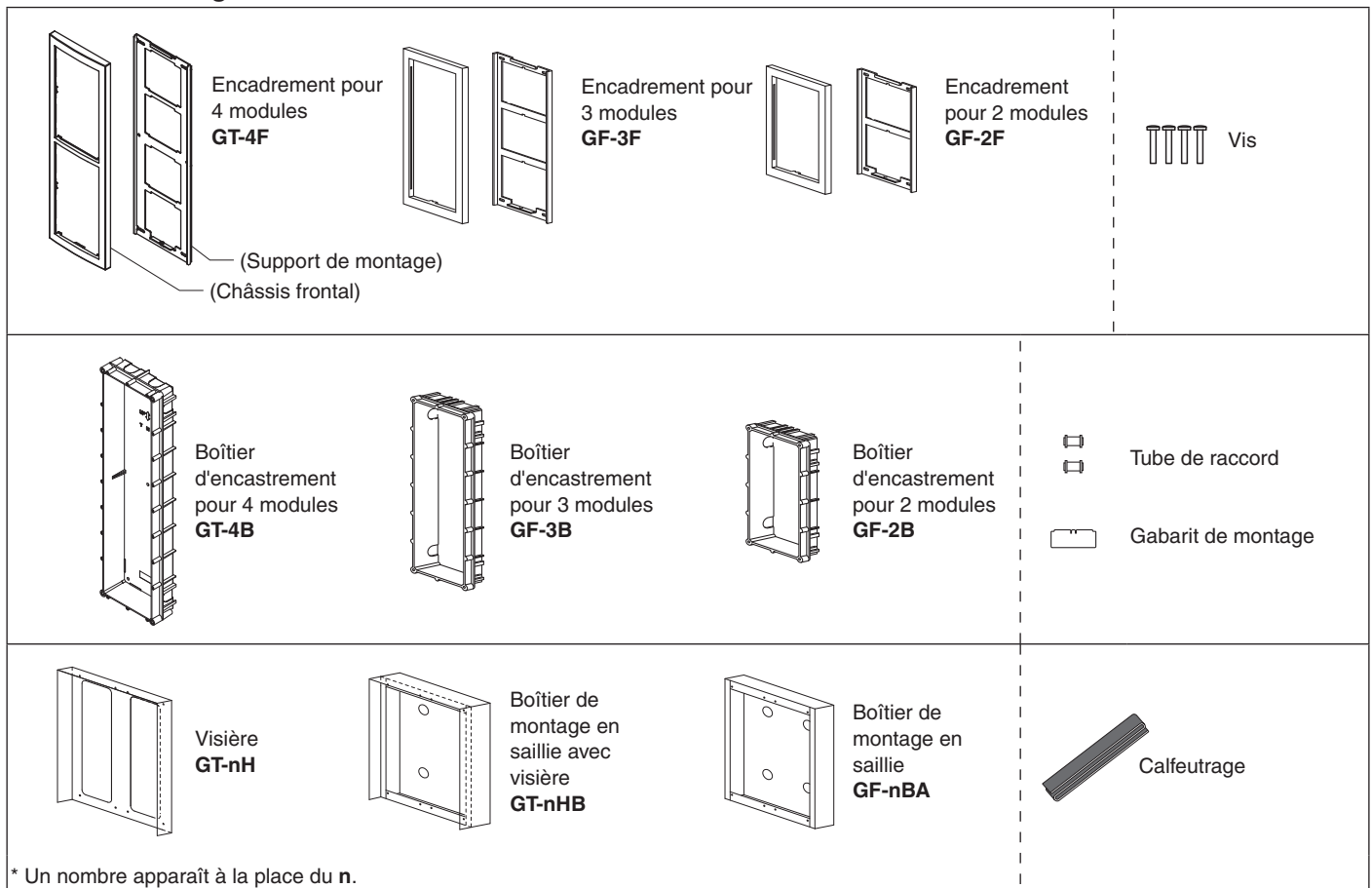

Exemples de combinaison

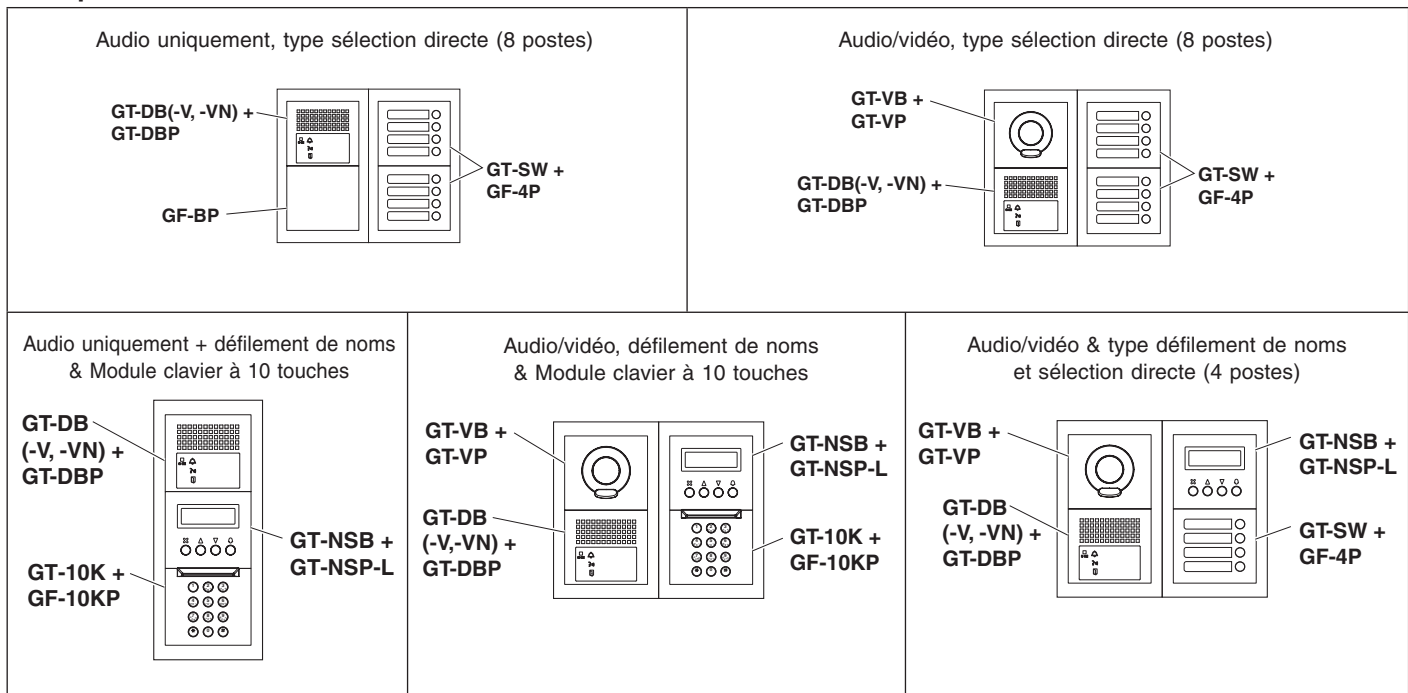

2-2 Poste d'entrée (type monobloc)



Poste d'entrée monobloc
GT-DMB-LVN
(compatible VIGIK et NFC)
* Boîtier d'encastrement GT-4B
vendu séparément.



Poste d'entrée monobloc
GT-DMB-N
(compatible NFC)
* Boîtier d'encastrement GF-3B vendu séparément.

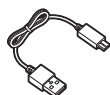

Câble USB
A-Micro de type B (1 m)



Connecteur en
option
(7 broches)



Tournevis
spécial



Vis

* Tous les produits ci-dessus, sauf GT-DMB-LVN sont conformes à la norme ACPEIP.

2-3 Centrale de gestion, etc.

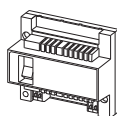

Centrale de
gestion audio
GT-BC



Tournevis
spécial

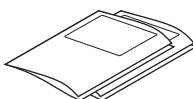

- Manuel d'installation English, Français (ce manuel)
- Guide d'installation de démarrage rapide anglais, français
- Feuille de mise en garde (pour l'utilisateur)

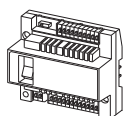

Centrale de gestion vidéo
GT-VBC

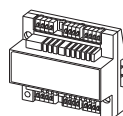

Distributeur vidéo pour
4 logements
GT-4Z

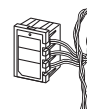

Diviseur vidéo 1 zone
GT-1Z

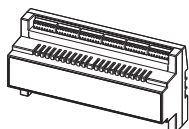

Centrale de gestion pour
système étendu
GT-BCXB-N
(compatible NFC)

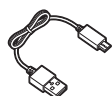

Câble USB
A-Micro de type B (1 m)

* Un support de montage « rail DIN » inclus.

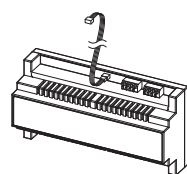

Centrale de gestion vidéo pour
système étendu
GT-VBX

* Un support de montage « rail DIN » inclus.

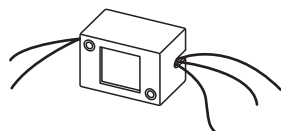









Relais de
signalisation
externe **GT-RY**

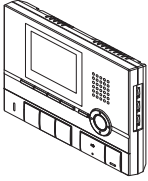

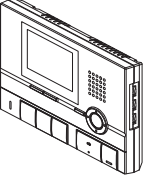
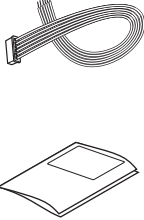
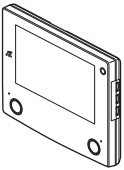
Vis de montage
à bois

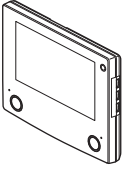
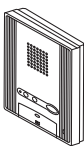
* Tous les produits ci-dessus sont conformes à la norme ACPEIP.

2-4 Poste intérieur, poste intérieur secondaire

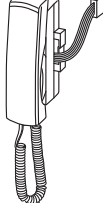
	<p>Poste intérieur</p> <ul style="list-style-type: none"> • GT-2C-L (compatible avec une prothèse auditive) • GT-2C <p>* Un support de montage est connecté à l'appareil.</p>	 <p>Vis de montage à bois</p> <p>Vis</p>
	<p>Poste intérieur secondaire</p> <ul style="list-style-type: none"> • GT-2H-L (compatible avec une prothèse auditive) • GT-2H <p>* Un support de montage est connecté à l'appareil.</p>	 <p>Connecteur en option (12 broches) (inclus avec GT-2C-L, GT-2C)</p> <p>Manuel d'utilisation</p>
	<p>Poste intérieur (compatible avec une prothèse auditive)</p> <p>GT-1C7-L</p> <p>* Un support de montage est connecté à l'appareil.</p>	 <p>Poste intérieur GT-1C7</p> <p>* Un support de montage est connecté à l'appareil.</p>
	<p>Poste intérieur (compatible avec une prothèse auditive)</p> <p>GT-1M3-L</p> <p>* Un support de montage est connecté à l'appareil.</p>	 <p>Poste intérieur GT-1M3</p> <p>* Un support de montage est connecté à l'appareil.</p>
	<p>Poste intérieur GT-1A</p> <p>* Un support de montage est connecté à l'appareil.</p>	 <p>Vis de montage à bois</p> <p>Vis</p>
	<p>Poste intérieur GT-1D</p>	 <p>Connecteur en option</p> <ul style="list-style-type: none"> • GT-1A : 6 broches • GT-1D : 8 broches
	<p>Combiné additionnel pour GT-2C(-L), GT-2H(-L)</p> <p>GT-HSA</p>	

*Tous les produits ci-dessus sont conformes à la norme ACPEIP.

2-5 Poste de porte

* Pour plus de détails sur **JK-DA**, **JK-DV** et **JK-DVF**, se référer au manuel d'instructions fourni avec le produit.

[Pour GT-2C-L, GT-2C]

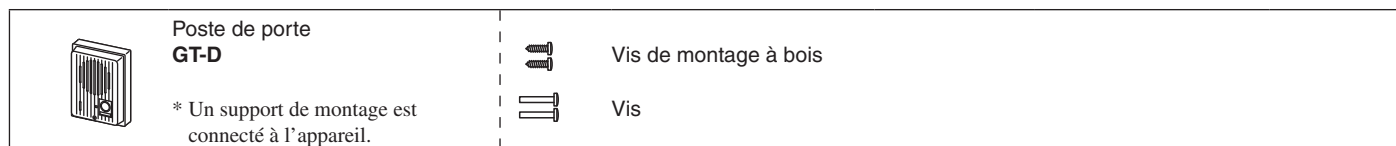

[Pour GT-MKB-N]

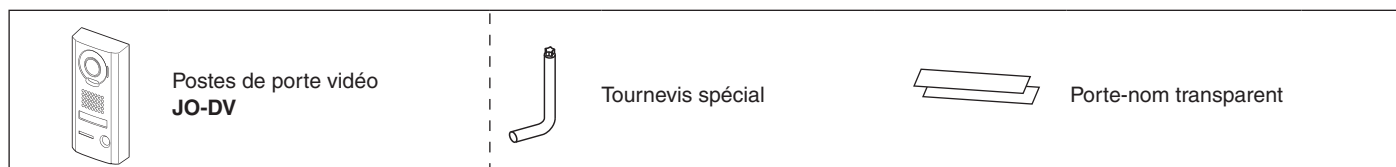

2-6 Poste gardien

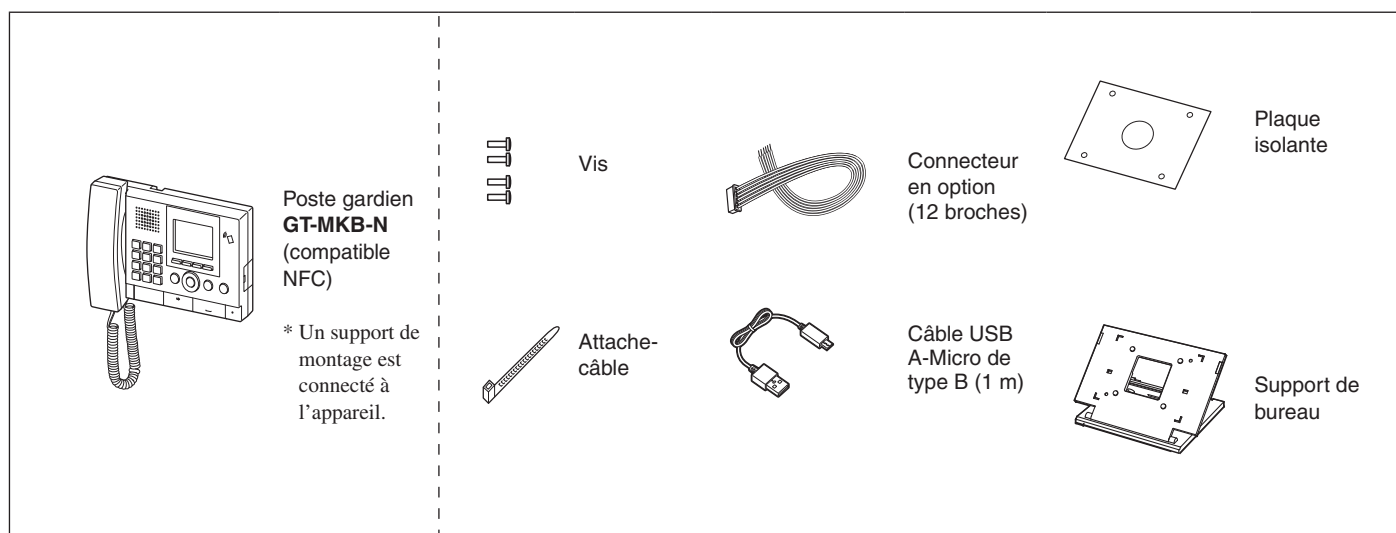

2-7 Adaptateur de commande d'ascenseur

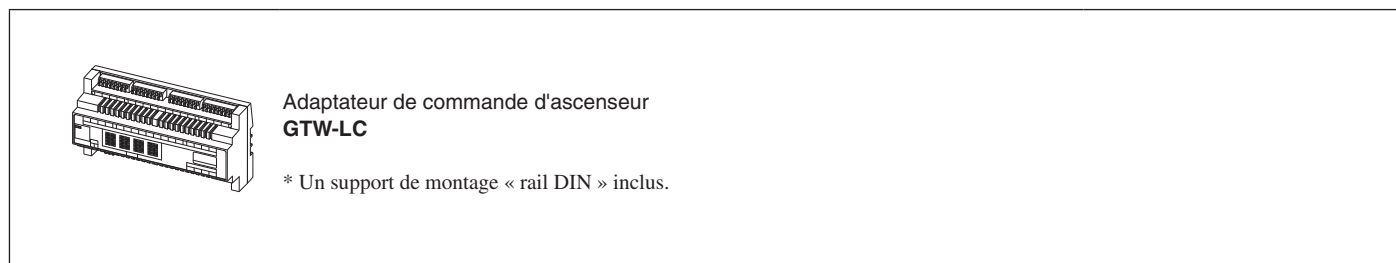

*Tous les produits ci-dessus sont conformes à la norme ACPEIP.

3 MONTAGE

3-1 Emplacements de montage

Pour les postes d'entrée vidéo et les postes de porte vidéo, la qualité d'image de l'écran des postes intérieurs est affectée par la lumière autour de la caméra intégrée. Ne pas installer ces postes dans les types d'emplacements indiqués ci-dessous.

- Emplacements directement exposés à la lumière du soleil
- Emplacements situés sous des éclairages publics ou des éclairages de porte
- Autres emplacements exposés à un éclairage puissant

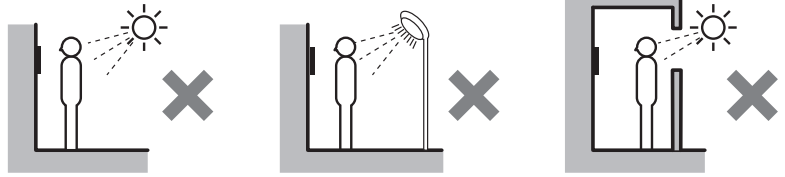

Les commandes sont situées du côté droit de GT-2C-L/GT-2C, GT-2H-L/GT-2H, GT-1C7-L/GT-1C7 et GT-1M3-L/GT-1M3. Laisser un espace de 5 cm.

Un espace libre vertical de 15 cm au minimum à partir du centre du support de montage est nécessaire pour monter le poste. Les postes d'entrée (monobloc) incluent un capteur. Ne pas placer d'objets tels que des plantes ou des arbres aux emplacements contrôlés par le capteur.

De même, il se peut que le capteur ne puisse fonctionner correctement si l'unité est placée à un endroit exposé aux rayons du soleil.

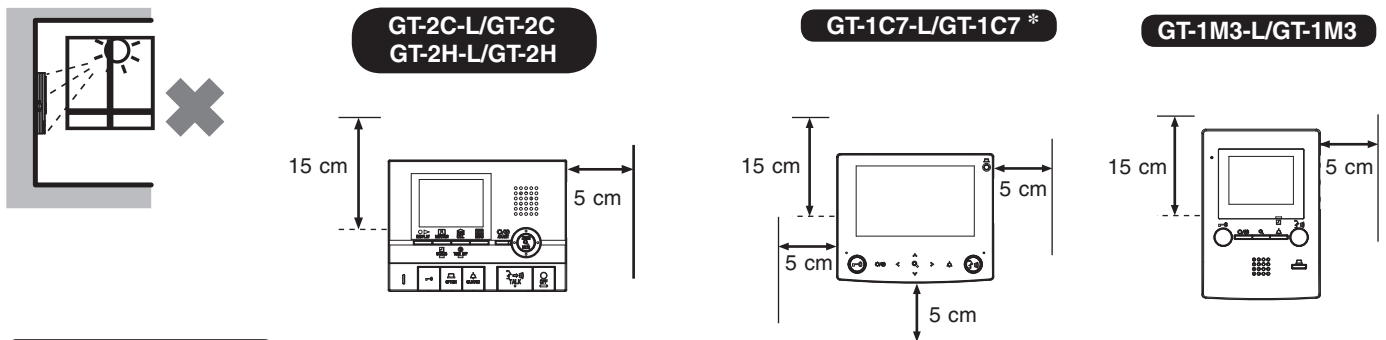

* GT-1C7-L/GT-1C7 uniquement

Le haut-parleur du poste est au dos. Veillez à laisser libre les espaces spécifiés de tous côtés pour assurer la clarté du son.

3-2 Câble

- Utiliser un câble en polyéthylène (PE), isolé par une gaine en PVC. Il est recommandé d'utiliser un câble non blindé de capacité moyenne à 2 conducteurs enveloppé ou parallèle. Il est recommandé d'utiliser un câble téléphonique LYT1 8/10ème.
- Ne jamais utiliser de conducteurs individuels, de câble à paire torsadée ou de câble coaxial.

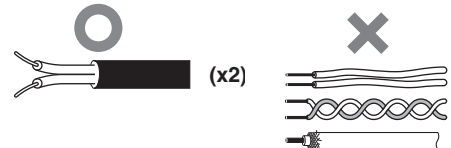

Pour connecter des fils basse tension, soit les sertir avec un manchon de sertissage, soit les souder, puis isoler en couvrant avec du ruban isolant.

[Sertir avec un manchon de sertissage]

1. Aligner les conducteurs rigides et souples, et les sertir.

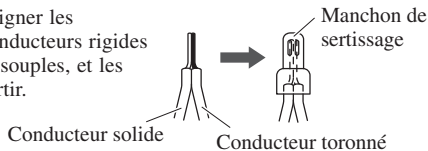

2. Faire chevaucher plus de la moitié de la largeur et les tordre au moins deux fois.

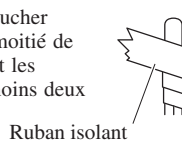

[Soudure]

1. Tordre le conducteur toronné autour du conducteur solide au moins trois fois.

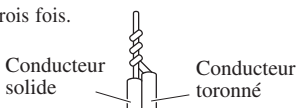

2. Plier la pointe et le souder. S'assurer qu'aucun fil de raccordement ne dépasse.

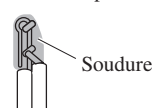

3. Faire chevaucher plus de la moitié de la largeur et les tordre au moins deux fois.

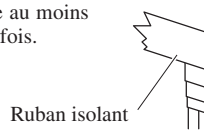

! Limiter le nombre de connexion autant que possible lors de l'installation du câblage.

Après avoir connecté les fils, s'assurer qu'il n'y a pas eu de casse ou une connexion insuffisante. Il convient de sertir avec manchon à sertir ou de souder et isoler avec un ruban isolant, surtout lors de la connexion d'un fil au milieu d'autres câbles.

Se contenter de tordre les fils peut provoquer une mauvaise connexion, ou encore la surface des fils peut s'oxyder et limiter la connexion, ce qui conduit à un mauvais fonctionnement ou une panne.

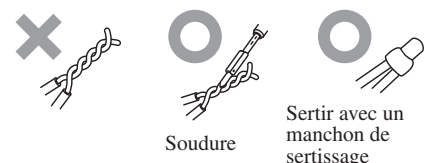

Soudure

Sertir avec un manchon de sertissage

REMARQUES :

- Si le fil de raccordement est trop court, le rallonger à l'aide d'un câble de raccordement.
- Les connecteurs sont polarisés, veuillez donc à les connecter correctement. S'il y a un branchement incorrect, l'appareil ne fonctionnera pas.

3-3 Positions de montage et zone de vision de l'image

⚠ Lors de l'utilisation du module de caméra, si la visière est fixée, une partie de celle-ci s'affichera sur l'écran de la caméra.

REMARQUE : Appliquer les lois et réglementations en vigueur pour l'emplacement.

Affichage large

Verticale

Position de montage 1 500 mm

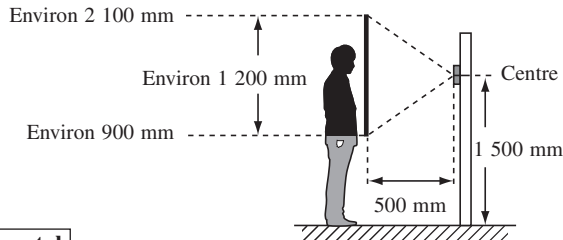

Position de montage 1 300 mm

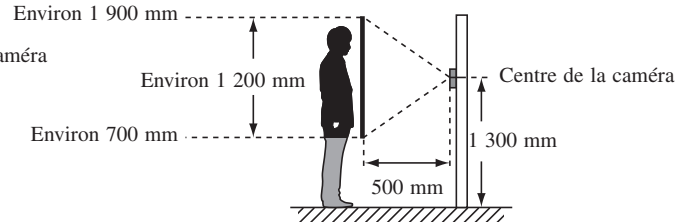

Horizontal

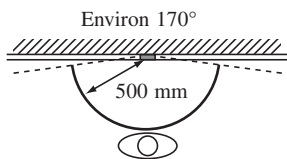

Une zone de couverture d'environ 170° dans un rayon de 500 mm à partir de la caméra. (Le rayon d'affichage est une estimation brute et peut varier en fonction de l'environnement d'installation).

Affichage avec zoom

Verticale (avec une position d'installation de 1 500 mm)

<Haut>

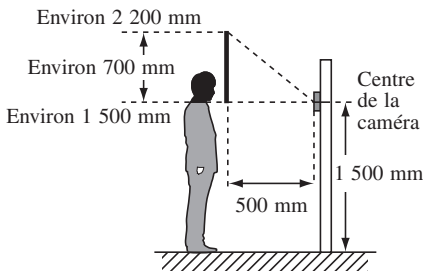

<Centre>

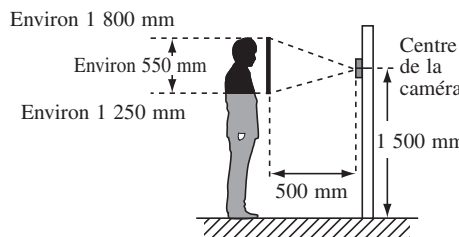

<Bas>

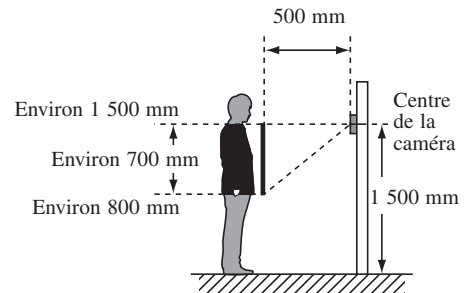

Horizontal

<Gauche>

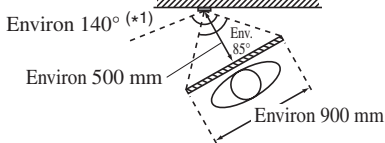

<Centre>

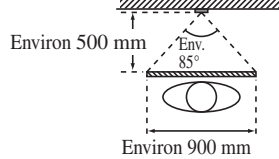

<Droite>

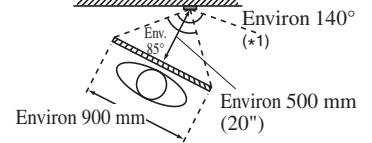

(*1) : Le rayon d'affichage avec zoom est d'environ 140° à une distance de 500 mm de la caméra.

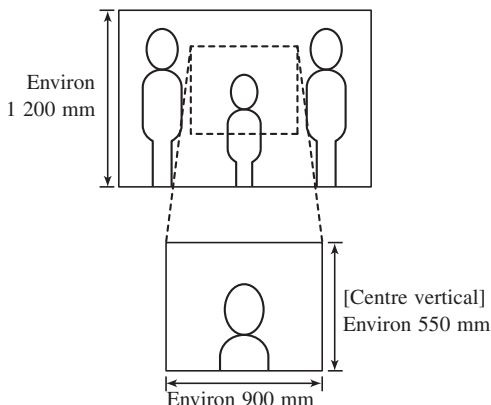

Les objets paraissent plus petits à cause d'une plus grande distorsion dans les sections environnantes par rapport à la partie centrale, mais une zone plus grande est affichée.

La rayon affiché est une estimation brute et peut varier en fonction de l'environnement d'installation.

La position du zoom peut être modifiée. Par défaut, le zoom est en position centrée.

3-4 Poste d'entrée (type modulaire)

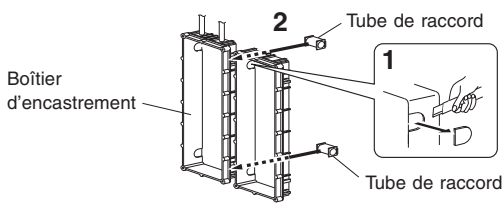

- 1 Percer un trou pour faire passer le câble.
- 2 Utiliser les tubes de raccord pour assembler le boîtier d'encastrement.
 - S'assurez que le boîtier d'encastrement est de niveau.

Dimensions du boîtier d'encastrement assemblé

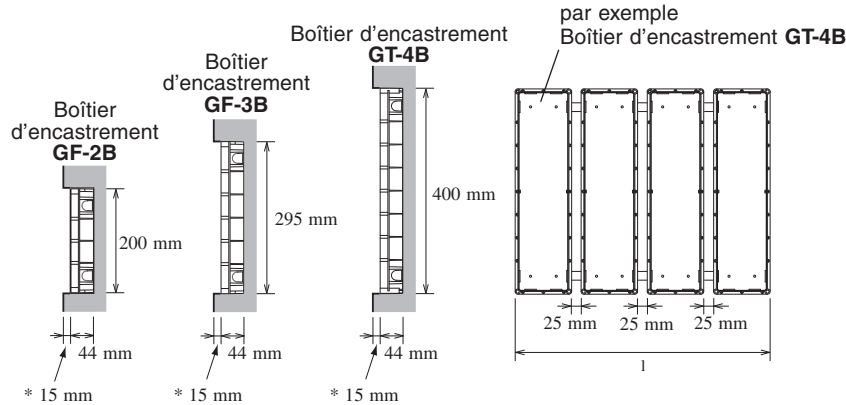

* Ne pas encastrer le boîtier de plus de 15 mm par rapport à la surface extérieure du mur.

3

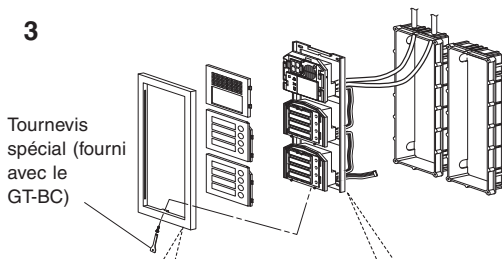

3 Assembler les modules.

- Pour en savoir plus sur les modules utilisables, voir la section 2-1.
- Le module audio peut accepter jusqu'à 6 modules GT-SW.
Pour connecter 7 modules ou plus ou pour augmenter l'intensité lumineuse, merci de contacter votre fournisseur (des pièces sont nécessaires).

REMARQUE : Avant le montage des modules sur le panneau avant, terminer le câblage et programmation des commutateurs du bouton DIP. (Se reporter au chapitre 4 « Câblage » et, chapitre 5 « Programmes »).

4

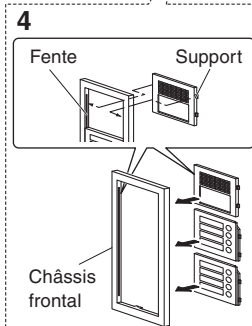

4 Installer chaque façade de module sur l'encadrement.

- Insérer les façades par l'arrière des encadrements.
- Insérer les supports dans les rainures des deux côtés.
 (Avec le GT-4F, installer les façades de modules de façon à ce qu'elles se fixent sur les languettes, de haut en bas.)

GT-4F

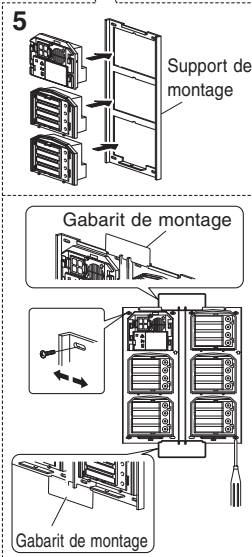
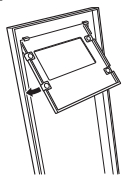

5 Installer chaque module (à l'exception du GT-AC) sur le support de montage.

- Ajuster les modules sur le support de montage jusqu'à ce qu'un déclic se fasse entendre.
- Pour installer les différentes rangées de modules, appliquer le gabarit de montage sur le support de montage. Serrer les vis en utilisant le gabarit de montage pour effectuer des ajustements.
 (Un gabarit de montage est inclus avec les boîtiers d'encastrement GF-2B, GF-3B et GT-4B.)

Options

Visière GT-203H

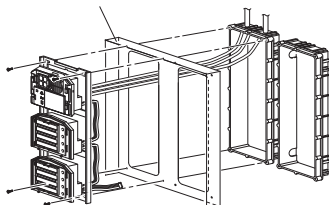

Boîtier de montage en saillie avec visière GT-203HB

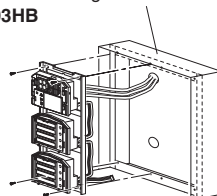

Boîtier de montage en saillie GF-203BA

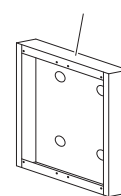

6 GT-DB/GT-DB-V/GT-DB-VN

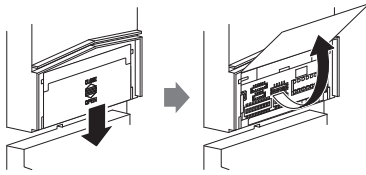

6 Faire glisser le cache-bornier vers le bas pour l'ouvrir et brancher les câbles au bornier. Insérer le câble directement dans la borne. Appuyer sur l'onglet pour facilement insérer le câble dans la borne, puis relâcher.

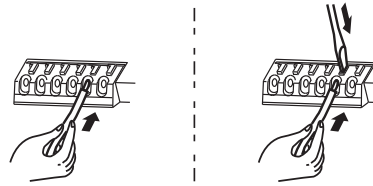

7

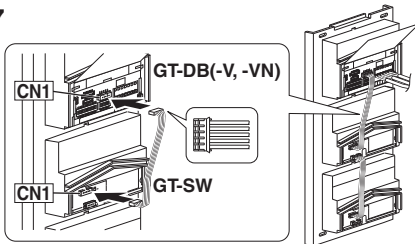

7 Du module audio au module suivant, insérer le connecteur fourni dans le support.

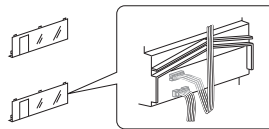

Veiller à faire passer le câble sous le cache-bornier afin qu'il soit protégé.

8

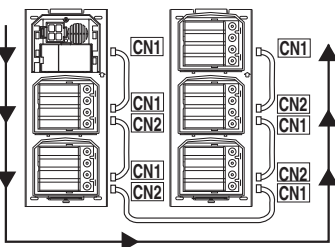

8 Fixer les câbles de connexion entre les modules. Monter les modules sur les boîtiers d'encastrement.

9

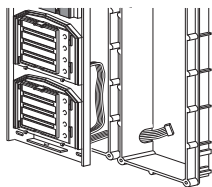

9 Faire passer les câbles de connexion dans le tube de raccord et connecter CN1 du GT-SW à la rangée suivante.

10

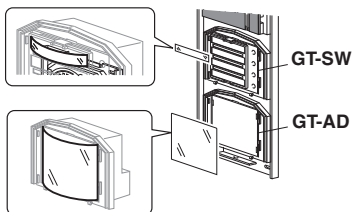

10 Pour GT-SW et GT-AD, enlever la plaque ou le papier reprenant le nom/ l'adresse du résident en appuyant sur l'extrémité gauche ou droite. (Retirer le film plastique.)
Utiliser un feutre indélébile pour inscrire le nom et l'adresse du résident sur la plaque transparente et fixer la plaque sur le module.

11 GT-DB/GT-DB-V/GT-DB-VN

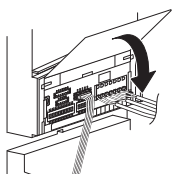

11 Fermer le cache-bornier. Monter l'encadrement et procéder au serrage à l'aide du tournevis spécial (compris avec le GT-BC).

3-5 Poste d'entrée (type monobloc)

GT-DMB-LVN/GT-DMB-N

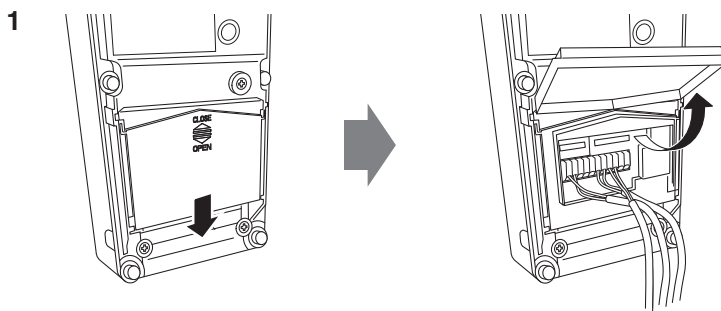

- 1** Faire glisser le cache-bornier pour l'ouvrir et brancher les câbles au bornier.
Insérer le câble directement dans la borne. Appuyer sur l'onglet pour facilement insérer le câble dans la borne, puis relâcher.

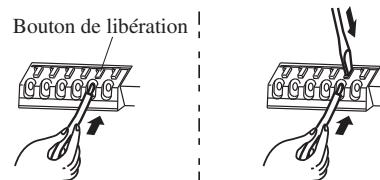

- 2** Fermer le cache jusqu'à ce qu'un déclic se fasse entendre, indiquant qu'il est en place.

GT-DMB-LVN

- 3** GT-4B (boîtier d'encastrement à 4 modules) (non inclus)

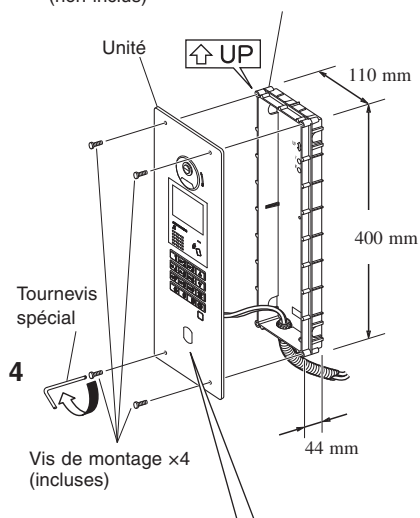

GT-DMB-N

- 3** GF-3B (boîtier d'encastrement à 3 modules) (non inclus)

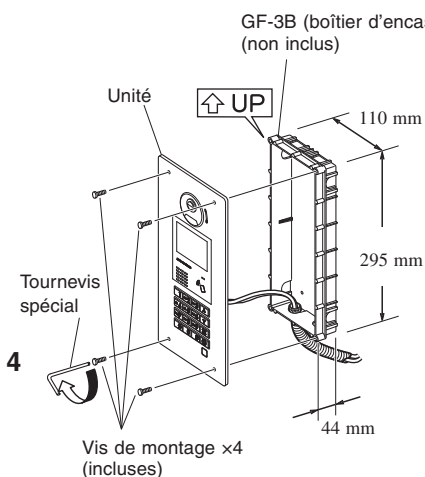

- 3** Installer l'unité dans le boîtier encastré.
- 4** Serrer les vis de fixation à l'aide du tournevis spécial.

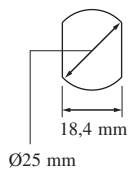

REMARQUE (GT-DMB-LVN uniquement) :
Pour installer VIGIK ou un barillet, voir les instructions fournies avec le produit.

Centrale de gestion, distributeur vidéo pour 4 logements, adaptateur de commande d'ascenseur et alimentation

Montage du rail DIN

⚠ La longueur de câble maximum entre GT-BCXB-N et GT-VBX est de 40 cm. Il est donc nécessaire de les monter l'un à côté de l'autre.

1 Installer l'unité sur le rail DIN, et appuyer sur l'unité jusqu'à entendre un déclic, ou installer l'unité directement sur un mur.

- GT-BC, GT-VBC et GT-4Z ne sont pas fournis avec un rail DIN. Utiliser le W-DIN11 pour l'installation de ces unités.
- GT-BCXB-N, GT-VBX, GT-MCX et GTW-LC sont installés au rail DIN fourni.

2 Lors du retrait de l'unité, tirer le levier d'ouverture vers le bas.

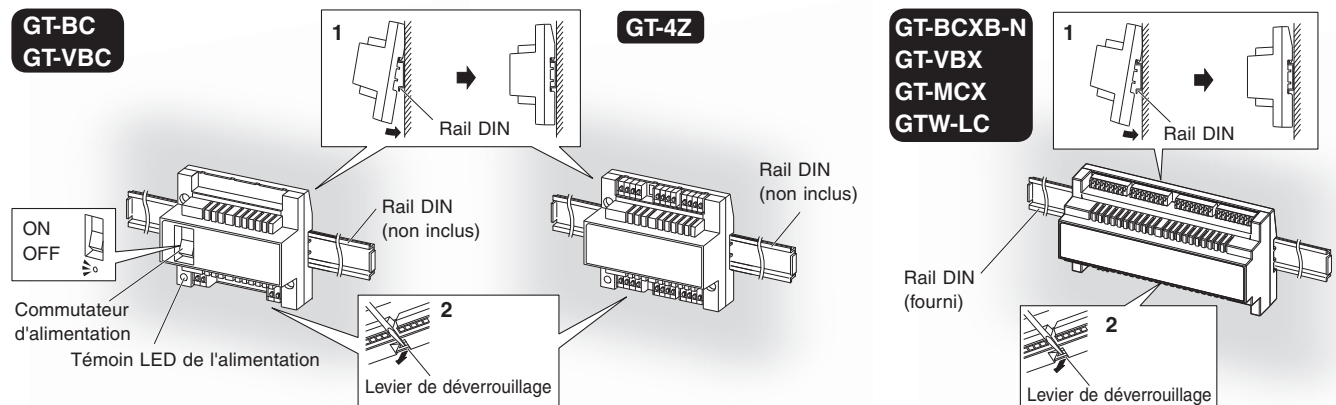

REMARQUES :

- Tenir le câblage à l'écart du marqueur NFC, car cela peut perturber les signaux audio ou vidéo.
- Veiller à installer les autres dispositifs à au moins 20 cm du marqueur NFC du GT-BCXB-N.

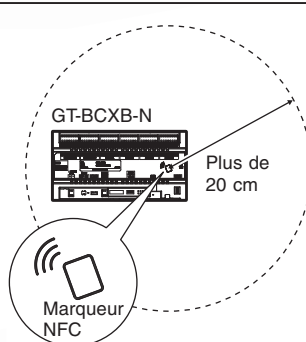

- Centrale de gestion vidéo pour système étendu GT-VBX

⚠ Longueur de câble du connecteur : 40 cm

**GT-BC
GT-VBC**

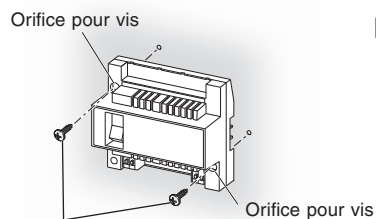

Vis de montage x 2 (non incluses)
 (Tige de vis : Ø4,1 ou moins
 Tête fendue : Ø8,2 ou moins, 3,0 mm de hauteur maximale)

GT-4Z

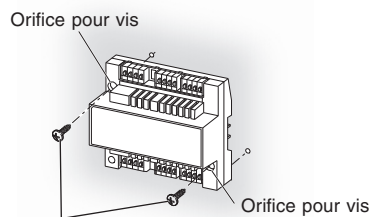

Vis de montage x 2 (non incluses)
 (Tige de vis : Ø4,1 ou moins
 Tête fendue : Ø8,2 ou moins, 3,0 mm de hauteur maximale)

**PS-2420DM, PS-2420, PS-2420S
PS-2420UL, PS-2420BF**

Se reporter au manuel d'installation fourni avec le produit.

Câblage

Insérer le câble dans la borne. Appuyer sur l'onglet pour facilement insérer le câble dans la borne, puis relâcher.

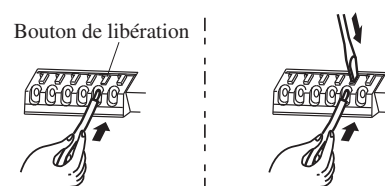

* Les images des bornes peuvent être différentes du produit réel.

3-7 Poste intérieur

GT-2C-L/GT-2C
GT-2H-L/GT-2H

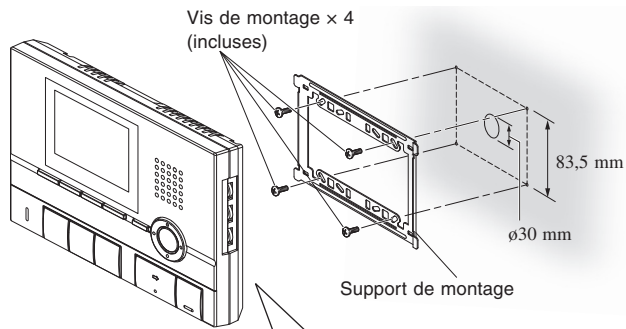

* Lors de l'utilisation d'un boîtier de raccordement électrique, un boîtier de raccordement électrique triple est recommandé.

1. Appuyer sur le bouton de libération (pour insérer ou retirer le câble).
2. Introduire le câble dans la borne.
 - Pour enlever le bornier, le faire glisser et tirer vers l'extérieur.
 - Retirer la gaine du câble et introduire tous les câbles dans les fentes de manière ordonnée. Autrement, les câbles pourraient être pincés et endommagés.

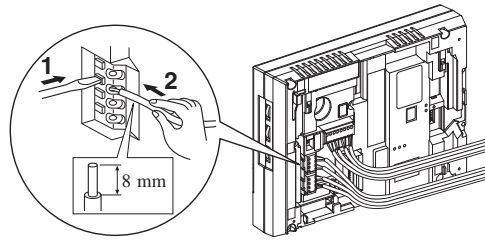

Câblage saillant

* Le câble peut être acheminé comme câblage saillant vers le haut ou le bas de l'unité.

Découper un orifice d'entrée pour le câble sur la partie supérieure de l'unité pour permettre le passage des câbles dans l'unité du dessus.

Si le câblage est volumineux, enlever la gaine du câble jusqu'à son orifice d'entrée.

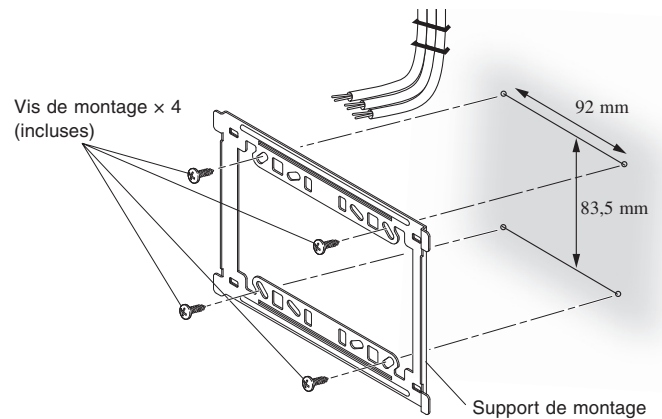
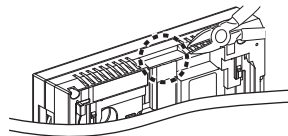

Combiné additionnel

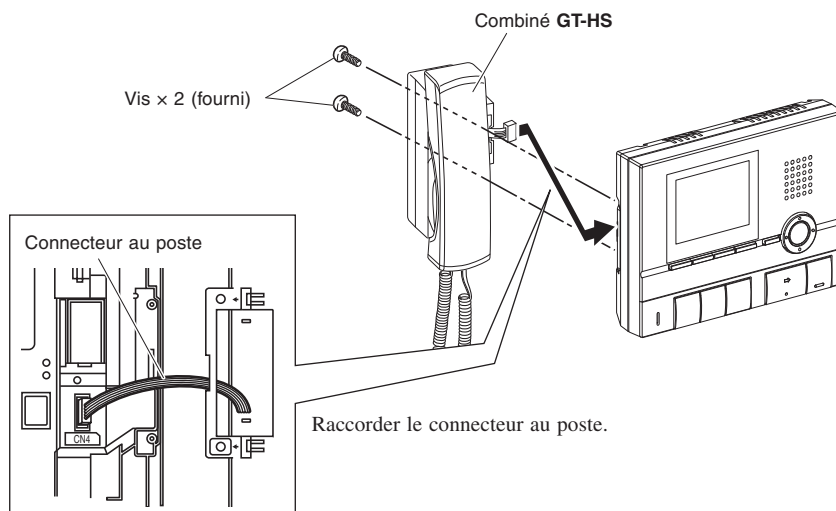

GT-1C7-L/GT-1C7, GT-1M3-L/GT-1M3

Câblage arrière

Couper un petit trou rond (\varnothing 30 mm) dans le mur pour l'acheminement des câbles.

GT-1C7-L/GT-1C7

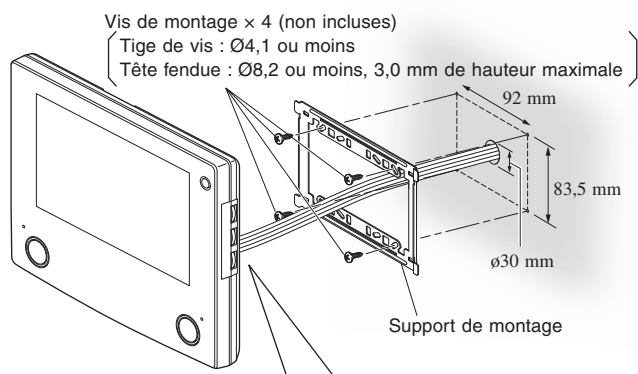

1. Appuyer sur le bouton de libération (pour insérer ou retirer le fil).
2. Insérer le câble dans la borne.

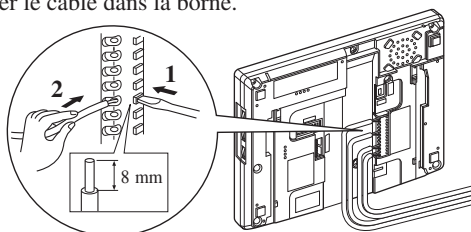

GT-1M3-L/GT-1M3

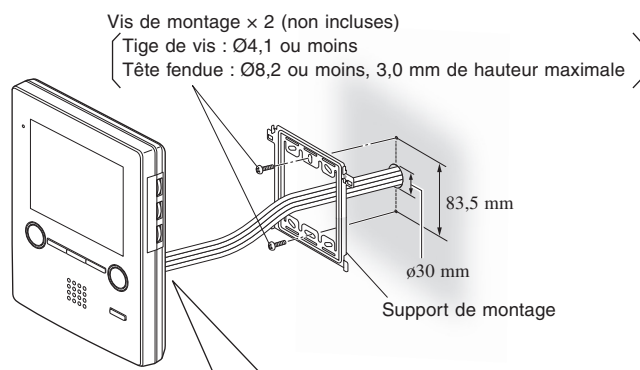

1. Appuyer sur le bouton de libération (pour insérer ou retirer le fil).
2. Insérer le câble dans la borne.

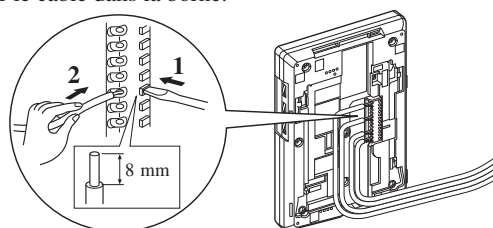

REMARQUES (GT-1C7-L/GT-1C7 uniquement) :

- Le poste est muni d'un haut-parleur au dos. Lors de l'utilisation d'un boîtier de raccordement électrique pour l'acheminement des câbles, utiliser un boîtier simple et fixer le support de montage au mur comme indiqué ci-dessus. Si un boîtier de raccordement électrique double ou triple est utilisé, la qualité audio peut s'en trouver altérée.
- En fonction du matériau dont le mur est constitué, le volume et la qualité audio provenant des haut-parleurs peuvent s'en trouver altérés.

Câblage saillant

Les fils peuvent être acheminés vers le haut ou le bas du poste.

Découper l'orifice d'entrée de câbles pour insérer les câbles dans le poste du dessus.

S'il y a une grande quantité de câbles, éliminer les gaines jusqu'à l'entrée du câble.

GT-1C7-L/GT-1C7

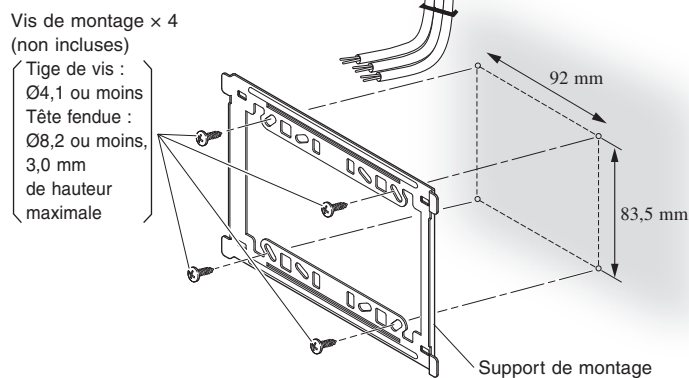

- * Pour faire passer le câble à travers le dos du poste, découper un orifice d'accès pour les câbles.

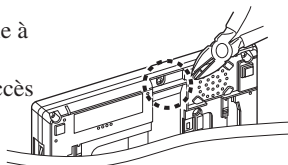

GT-1M3-L/GT-1M3

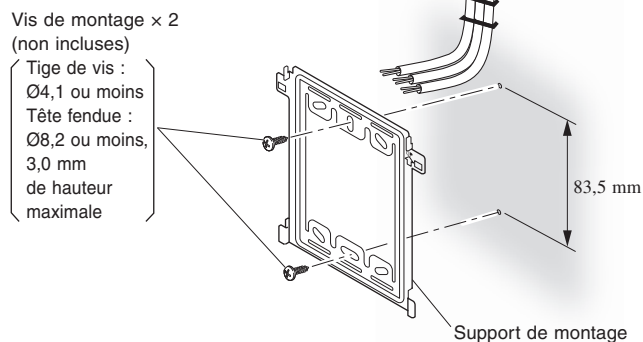

- * Pour faire passer le câble à travers le dos du poste, découper un orifice d'accès pour les câbles.

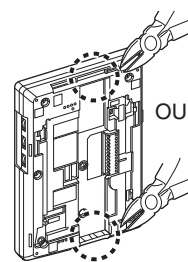

GT-1A

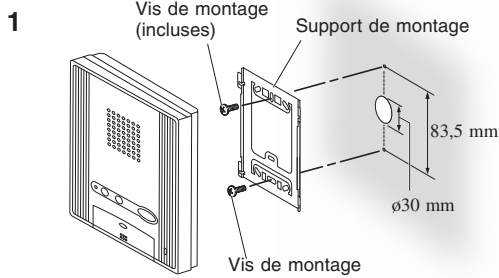

1 Fixez le support de montage au mur.

* Si un boîtier de raccordement électrique est utilisé, un boîtier de raccordement électrique simple est recommandé.

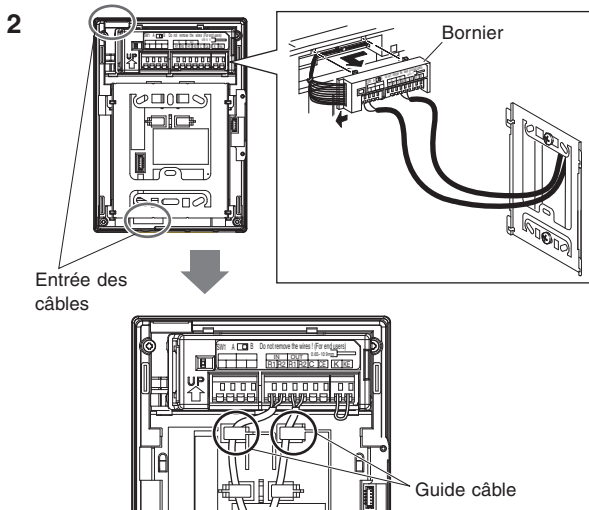

2 Raccorder les câbles au bornier.

* Si des difficultés surviennent pendant l'insertion du câble, procéder à l'insertion en appuyant sur le bouton de libération.

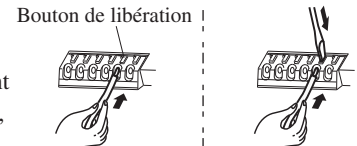

- Pour enlever le bornier, le faire glisser et tirer vers l'extérieur.
- Retirer la gaine du câble et introduire tous les câbles dans l'orifice de manière ordonnée. Autrement, les câbles pourraient être pincés et endommagés.
- Pour le câblage saillant, découper un orifice d'entrée.

REMARQUE : Veiller à passer les câbles à l'intérieur du guide câble. Sinon, les câbles pourraient être endommagés lors de la fixation du poste sur le support.

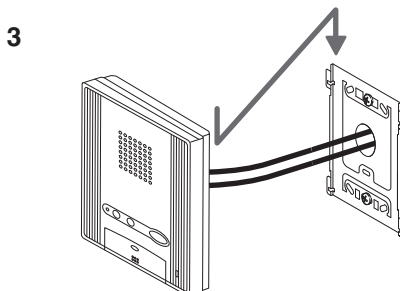

3 Monter le poste sur le support de montage.

⚠ Veiller à ne pas endommager le circuit imprimé lors du raccordement des câbles et du montage du poste. Le non-respect de cette consigne pourrait endommager le poste.

REMARQUE : La méthode de câblage saillant ne peut être utilisée.

GT-1D

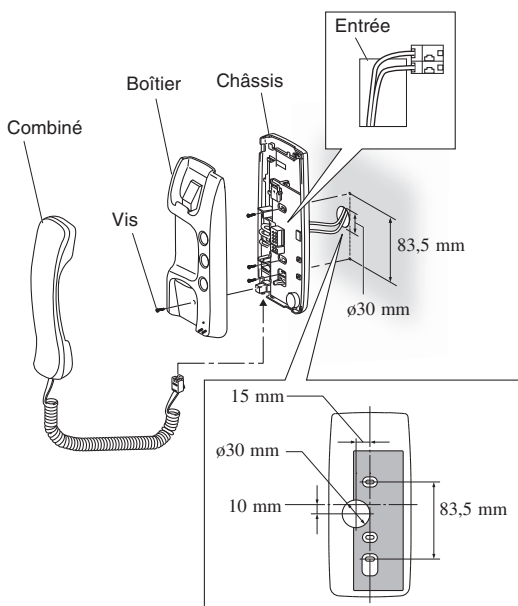

1 Retirer la vis, puis retirer l'encadrement depuis le châssis.

2 Faire passer le faisceau de fils à travers l'entrée du châssis, puis connecter les câbles.

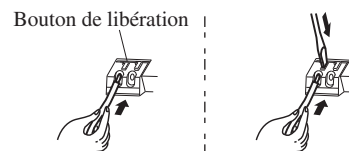

⚠ Éteindre l'unité de commande GT-BC avant le raccordement des fils. Le non-respect de cette consigne pourrait endommager le poste.

3 Fixer le châssis sur le mur.

* Veiller à ne pas coincer les câbles entre le châssis et le mur.

* Si un boîtier de raccordement électrique est utilisé, un boîtier de raccordement électrique simple est recommandé.

4 Fixer le boîtier au châssis et serrer la vis.

5 Brancher le combiné.

* Les images des bornes peuvent être différentes du produit réel.

3-8 Poste de porte (pour poste intérieur)

GT-D

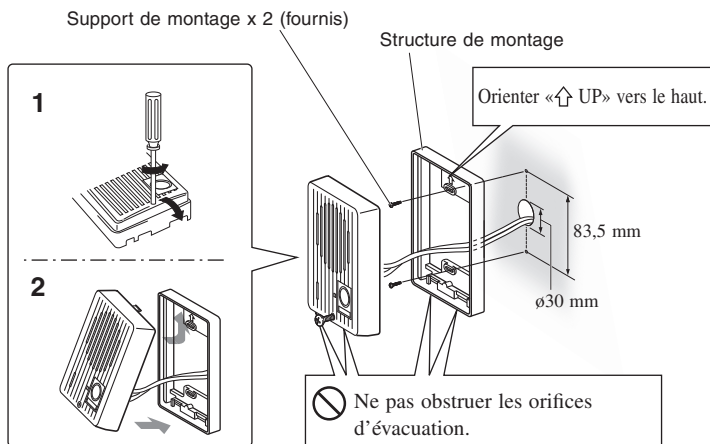

- 1 Desserrer les vis et retirer la structure de montage de l'unité principal.
- 2 Fixer le support de montage au mur.
 - * Si un boîtier de raccordement électrique est utilisé, un boîtier de raccordement électrique simple est recommandé.
- 3 Après avoir connecté les câbles, monter l'appareil principal sur la structure de montage.
 - Pour le câblage saillant, insérer le câblage à partir de l'orifice d'entrée du câble (partie inférieure).

JO-DV (pour GT-MKB-N seulement)

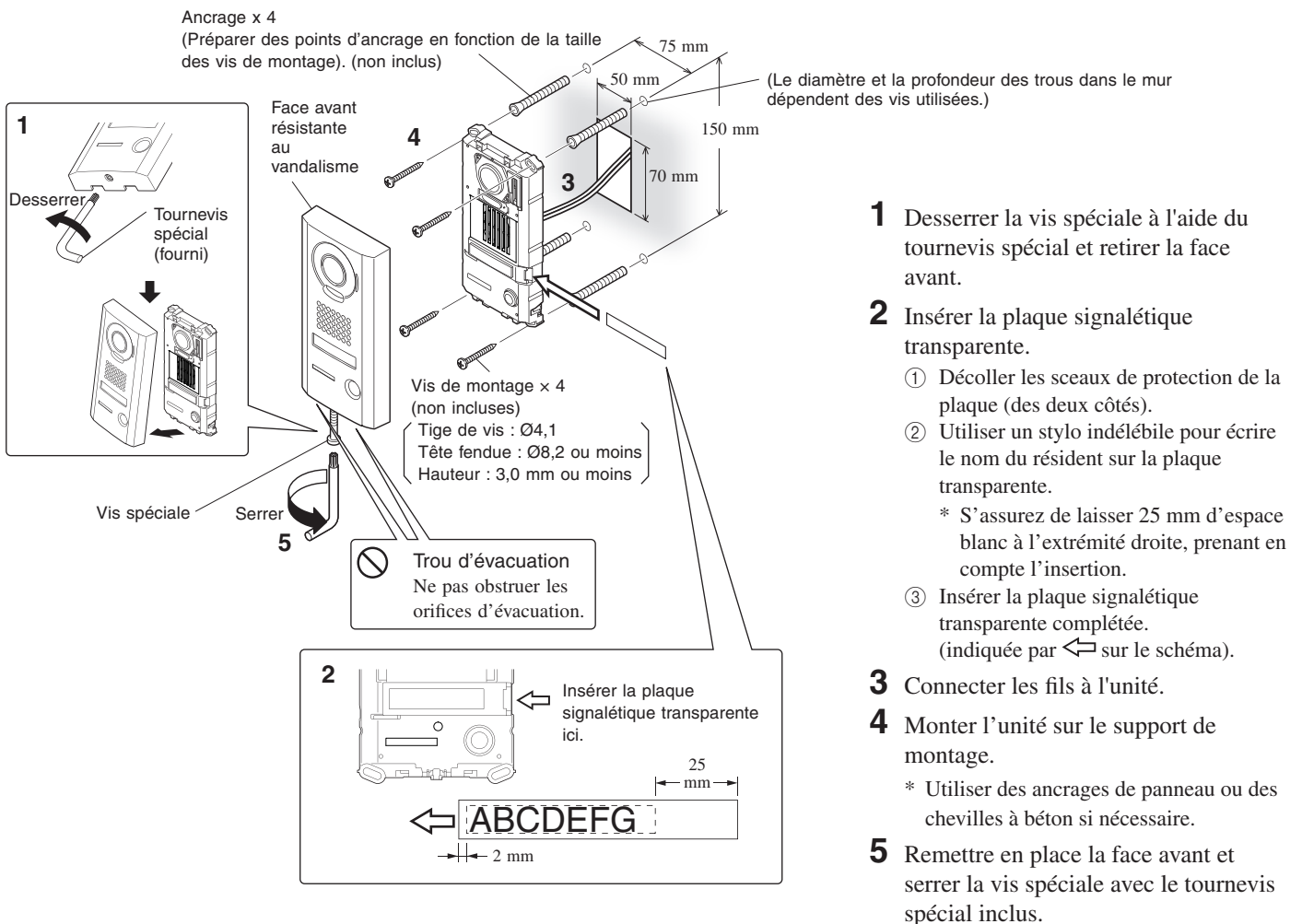

- 1 Desserrer la vis spéciale à l'aide du tournevis spécial et retirer la face avant.
- 2 Insérer la plaque signalétique transparente.
 - ① Décoller les sceaux de protection de la plaque (des deux côtés).
 - ② Utiliser un stylo indélébile pour écrire le nom du résident sur la plaque transparente.
 - * S'assurez de laisser 25 mm d'espace blanc à l'extrémité droite, prenant en compte l'insertion.
 - ③ Insérer la plaque signalétique transparente complétée. (indiquée par ← sur le schéma).
- 3 Connecter les fils à l'unité.
- 4 Monter l'unité sur le support de montage.
 - * Utiliser des ancrages de panneau ou des chevilles à béton si nécessaire.
- 5 Remettre en place la face avant et serrer la vis spéciale avec le tournevis spécial inclus.

JK-DA, JK-DV, JK-DVF (pour GT-2C-L, GT-2C seulement)

Se reporter au manuel d'installation fourni avec le produit.

3-9 Poste gardien

GT-MKB-N

Lors du montage mural

<Câblage arrière>

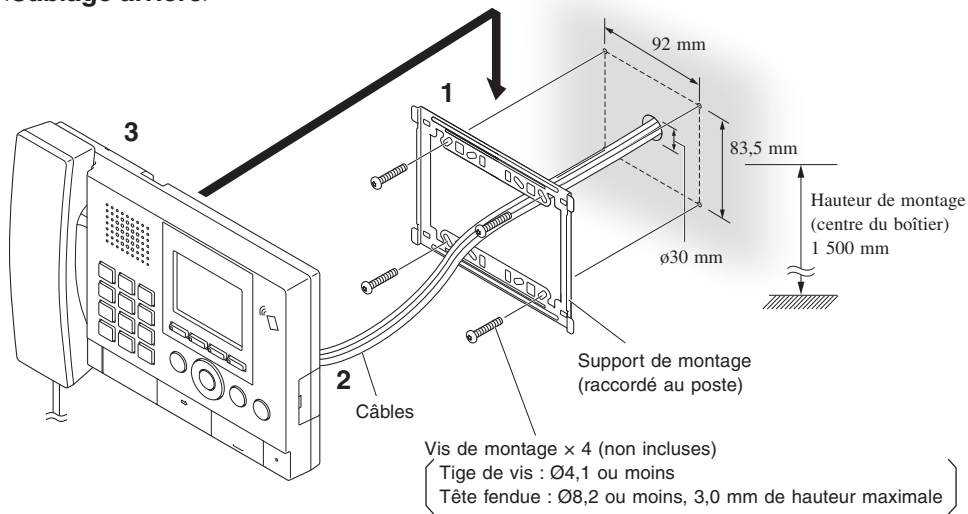

1 Fixer le support de montage au mur.

* Lors de l'utilisation d'un boîtier de raccordement électrique, un boîtier de raccordement électrique triple est recommandé.

2 Connecter les fils au poste.

3 Fixer le poste au support de montage.

<Câblage saillant>

Brancher les fils au poste et les acheminer comme indiqué sur le schéma.

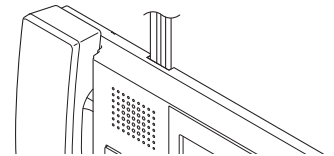

Montage sur un support de bureau

1 Installer le support de bureau.

* Installer le support de bureau sur une surface plane ou autre afin de le stabiliser. Fixer le support de bureau en place si nécessaire.

* Le support de bureau peut être réglé sur 3 angles.

Mettre le pied dans une rainure sur la base pour l'angle de votre choix.

2 Fixer le support de montage et la plaque d'isolation au support de bureau.

3 Connecter les fils au poste.

4 Fixer le poste au support de montage.

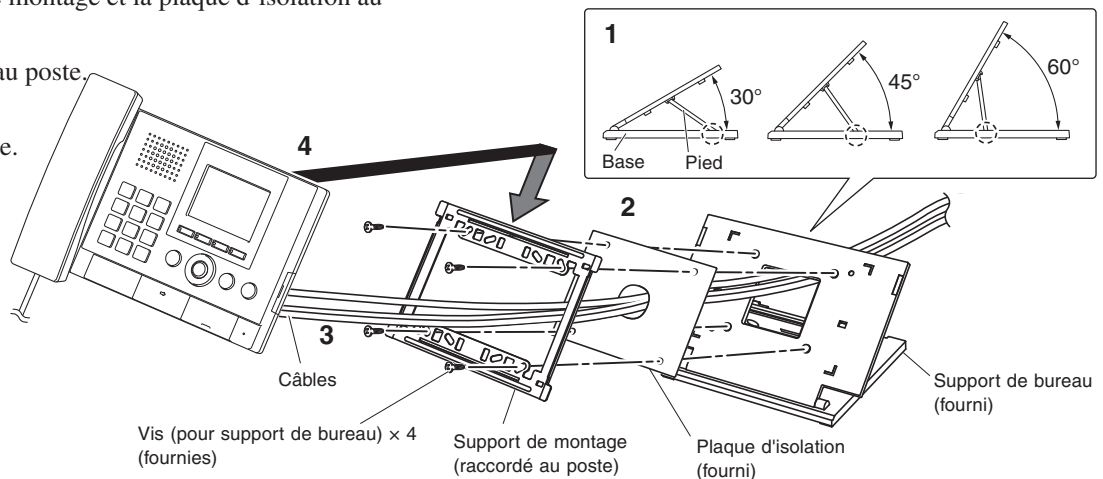

REMARQUE : Tenir le câblage à l'écart du marqueur NFC, car il pourrait perturber les signaux audio ou vidéo.

Comment connecter ou déconnecter les câbles

1. Appuyer sur le bouton de libération (pour insérer ou retirer le fil).

2. Insérer le câble dans la borne.

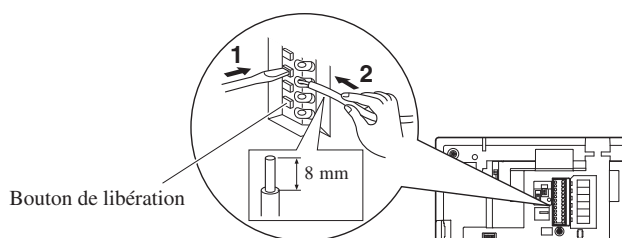

4 CÂBLAGE

4-1 Système standard

Ce qui suit est un exemple de schéma de câblage de base pour le système standard.

* Les méthodes de câblage diffèrent en fonction de l'équipement utilisé. Se reporter [4-2](#) aux [4-4](#) pour les schémas de câblage détaillés des postes d'entrée, postes gardien et postes intérieurs.

⚠ Chaque paire de câbles doit être dans un câble gainé (câbles audio, vidéo, et d'alimentation).

⚠ Pour éviter les courts-circuits, les câbles non utilisés doivent être isolés.

REMARQUES :

- Ne pas utiliser les bornes et autres ports inutilisés à d'autres fins.
- Pour éviter toute erreur de câblage, étiqueter les deux extrémités de chaque câble avec le nom de l'unité et de la borne auxquels ils sont connectés.
- Pour la connexion de produits provenant d'autres fabricants, se reporter aux manuels d'instruction de ces produits.

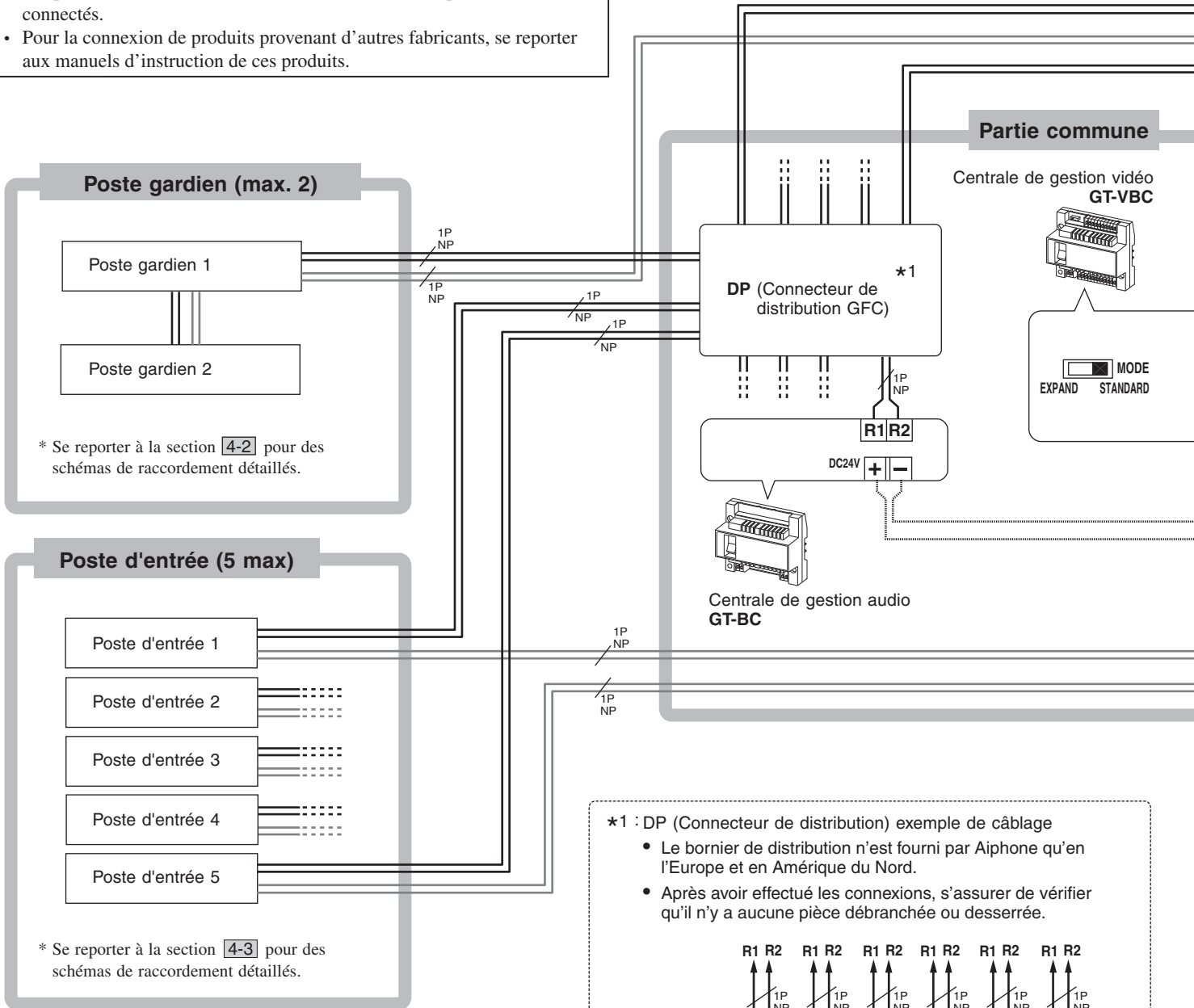

* Se reporter à la section [4-2](#) pour des schémas de raccordement détaillés.

* Se reporter à la section [4-3](#) pour des schémas de raccordement détaillés.

*1 : DP (Connecteur de distribution) exemple de câblage

- Le bornier de distribution n'est fourni par Aiphone qu'en l'Europe et en Amérique du Nord.
- Après avoir effectué les connexions, s'assurer de vérifier qu'il n'y a aucune pièce débranchée ou desserrée.

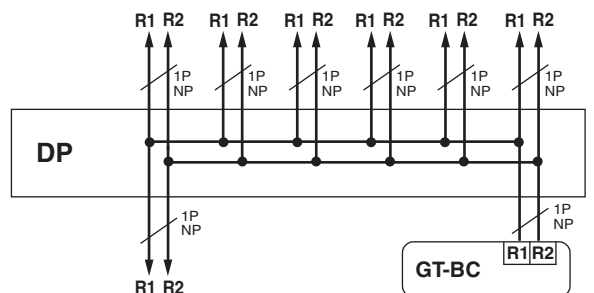

— : Ligne de signal audio
 — : Ligne de signal vidéo
 : Ligne d'alimentation

NP : non polarisé

Jonction résidence/location

* Se reporter à la section 4-4 pour des schémas de raccordement détaillés.

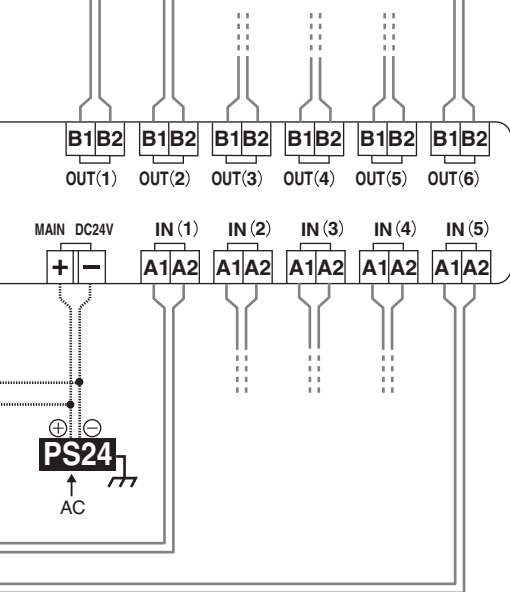
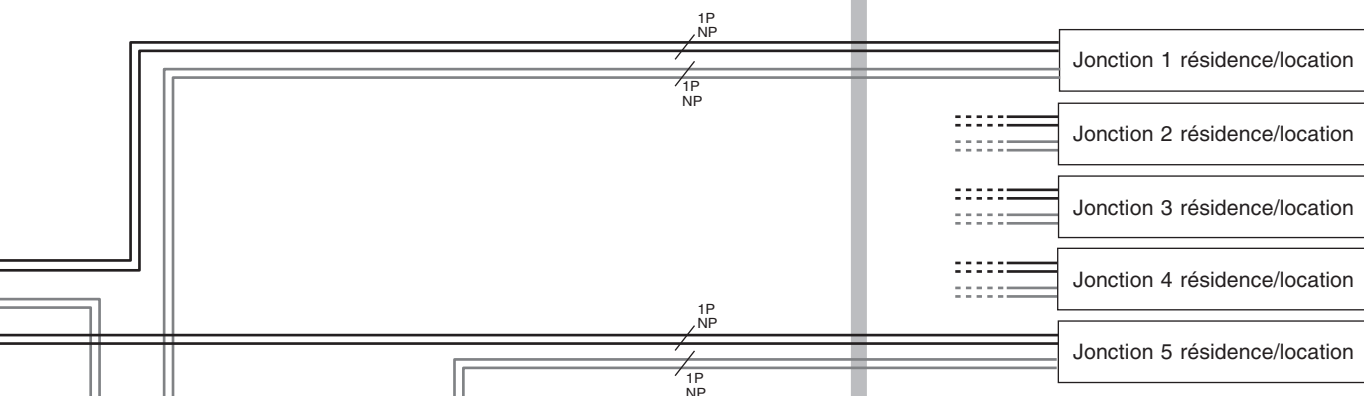

Jusqu'à deux GT-VBC peuvent être utilisés comme adaptateurs d'extension par ligne de jonction.

- *2 : Pour utiliser le GT-VBC comme centrale d'extension, positionner l'interrupteur de réglage sur [EXPAND].
- *3 : Les fils doivent être connectés aux bornes IN (1).

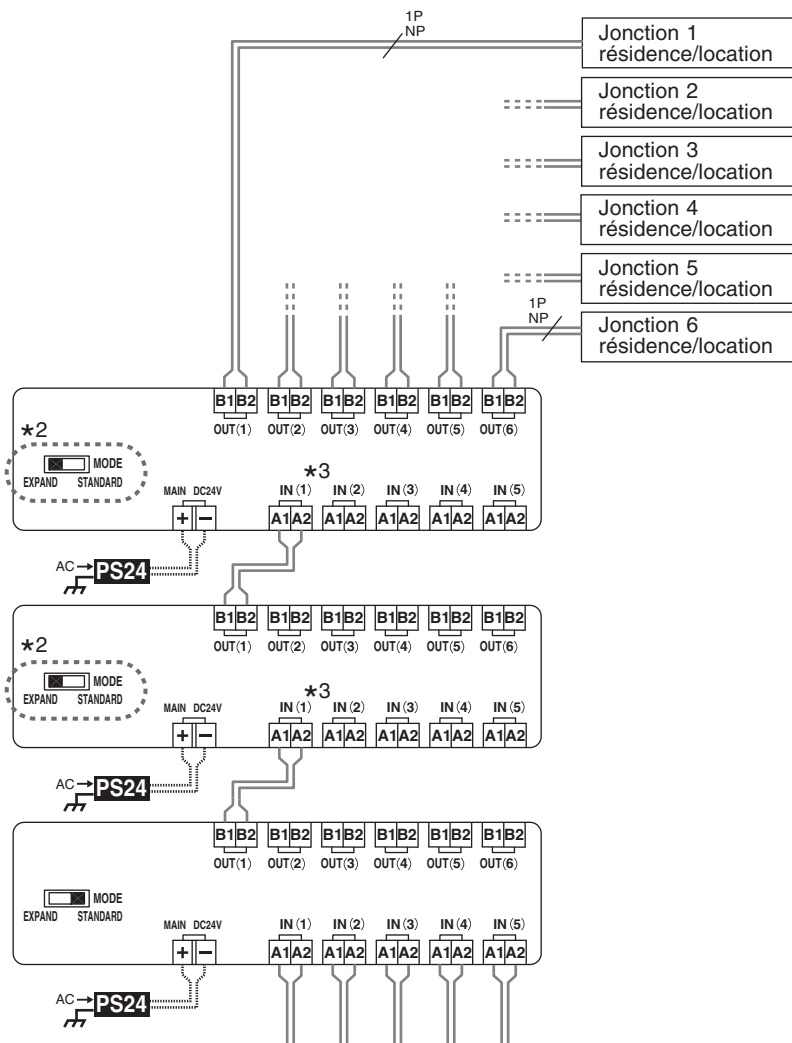

PS24

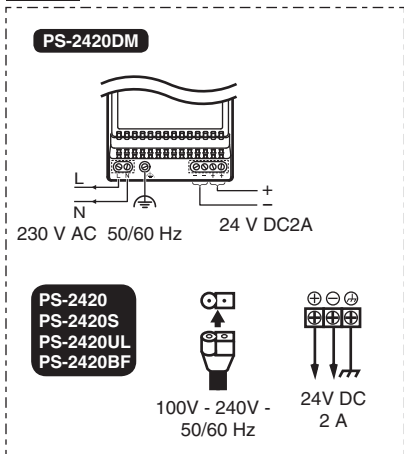

(Veuillez noter que les images et l'emplacement du bornier présentes dans ce manuel peuvent ne pas correspondre tout à fait au produit lui-même.)

4-2 Poste gardien

REMARQUES :

- Se reporter à la section 4-7 pour plus de détails sur les connecteurs en option.
- Se reporter à la section 5-1 pour programmation des commutateurs.

— : Ligne de signal audio
 — : Ligne de signal vidéo
 : Ligne d'alimentation

P: Polarisé
 NP: non polarisé

* Pour connecter les centrales de gestion.
 Système standard : Section 4-1
 Système étendu : Section 4-5

GT-VBC

GT-BC

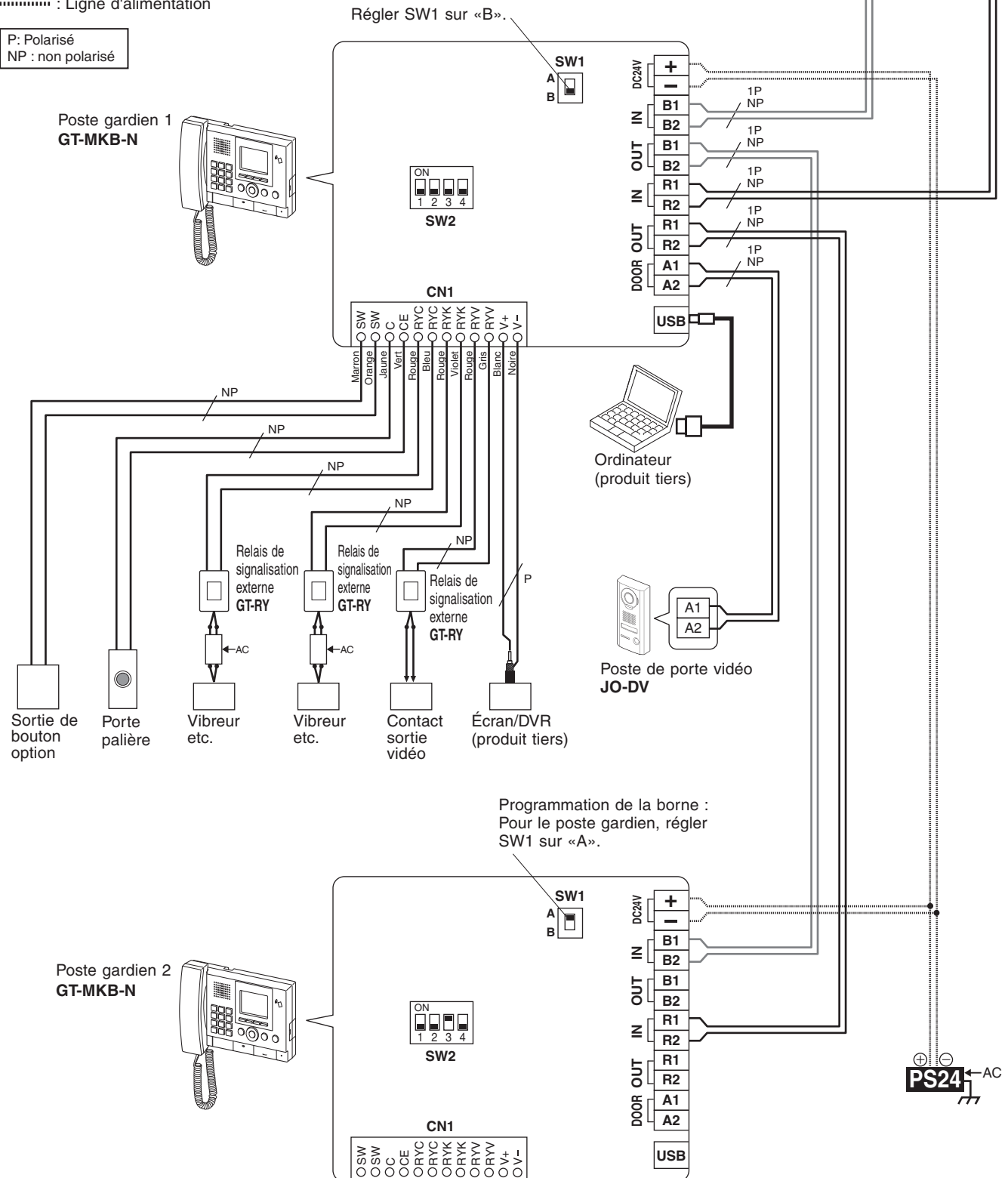
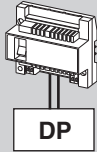

(Veuillez noter que les images et l'emplacement du bornier présentes dans ce manuel peuvent ne pas correspondre tout à fait au produit lui-même.)

4-3 Poste d'entrée

Les types de poste d'entrée modulaire et monobloc sont disponibles.
La méthode de câblage diffère en fonction du type et de la combinaison des unités modulaire, comme illustré ci-dessous.

■ Type modulaire (vidéo et audio)

Exemple de combinaison d'unités modulaire

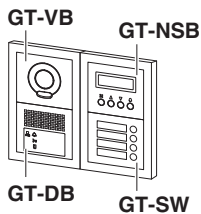
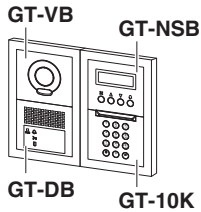

(*1) : N/C (normalement fermé) [ELB, ELC]
N/O (normalement ouvert) [ELM, ELC]
Moins de CA/CC 24V, 4A (charge résistive)
(*2) : GT-DB-V et GT-DB-VN seulement.

REMARQUES :

- Se reporter à la section 4-7 pour plus de détails sur les connecteurs en option.
- Se reporter à la section 5-1 pour programmation des commutateurs.

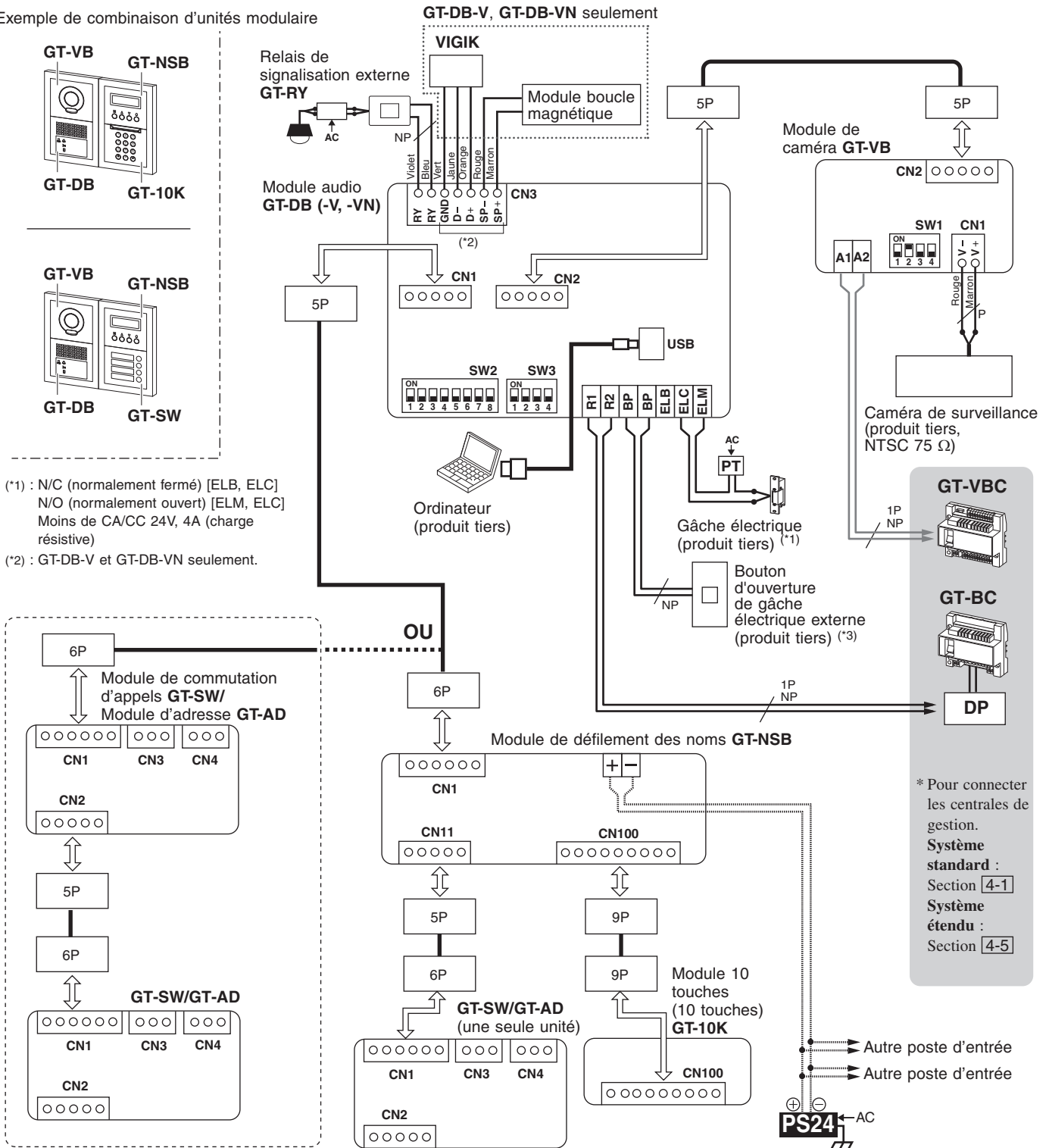

* Pour connecter les centrales de gestion.
Système standard :
Section 4-1
Système étendu :
Section 4-5

(*3) : Spécifications d'entrée

Méthode d'entrée	Contact N/O (normalement ouvert)
Durée de confirmation de détection	100 ms ou plus
Résistance de contact fermée	1 kΩ ou moins
Résistance de contact ouvert	50 kΩ ou plus
Courant de court-circuit à la borne	10 mA ou moins
Tension de circuit ouvert entre les bornes	3,3 V CC ou moins

(Veuillez noter que les images et l'emplacement du bornier présentes dans ce manuel peuvent ne pas correspondre tout à fait au produit lui-même.)

— : Ligne de signal audio
— : Ligne de signal vidéo
..... : Ligne d'alimentation

P : Polarisé
NP : non polarisé

■ Type modulaire (audio uniquement)

REMARQUE : Se reporter à la section 5-1 pour programmation des commutateurs.

Exemple de combinaison d'unités modulaire

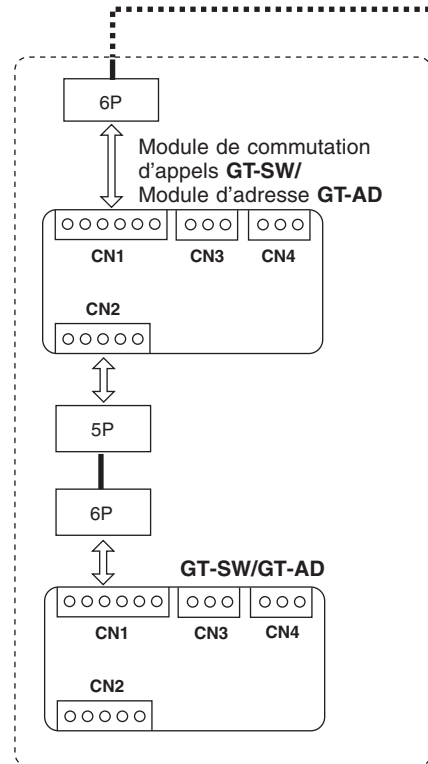
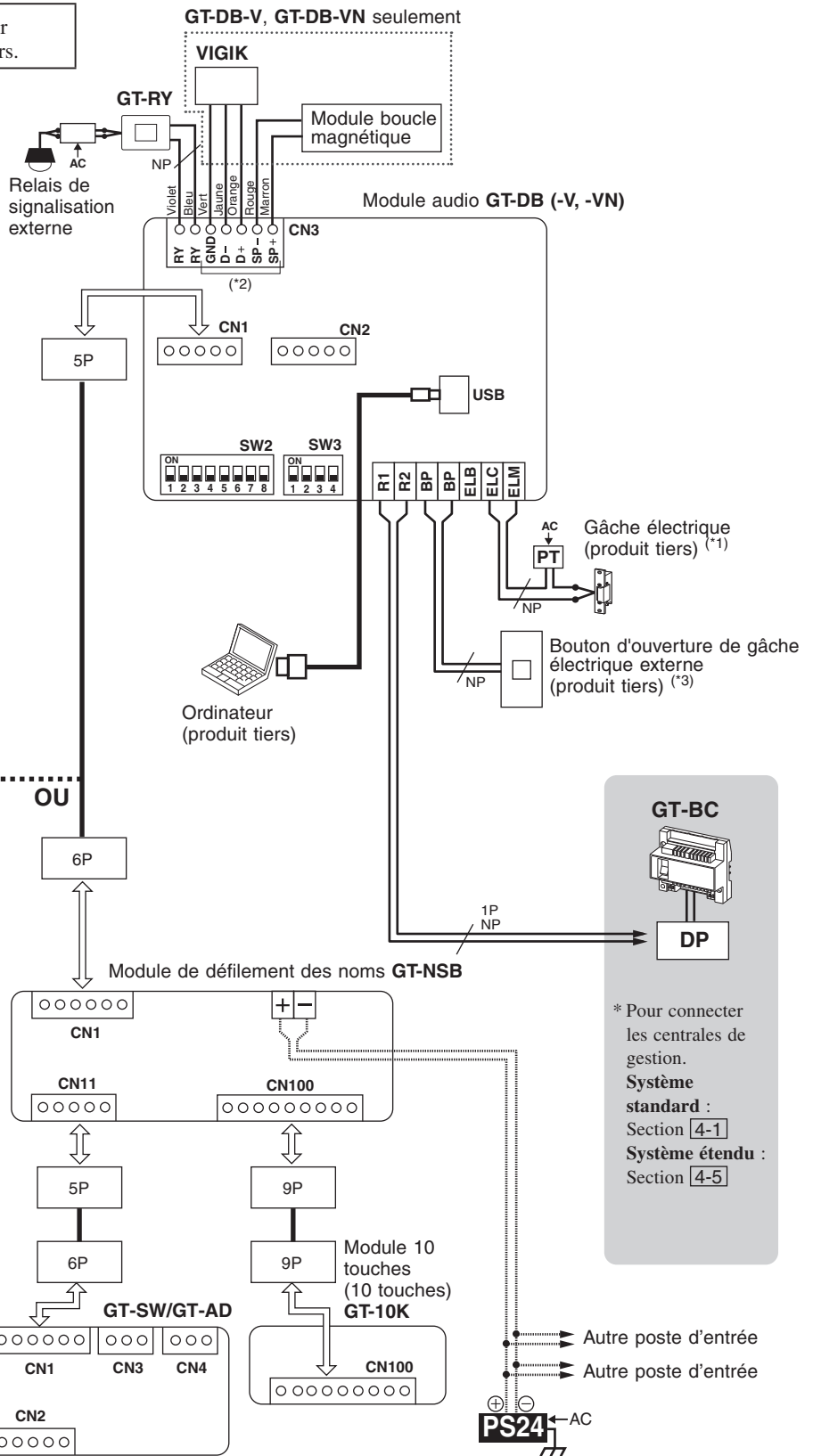
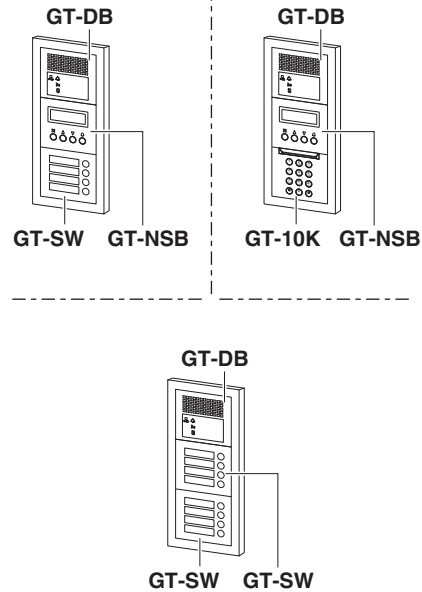

GT-BC
DP

* Pour connecter les centrales de gestion.
Système standard :
 Section 4-1
Système étendu :
 Section 4-5

(*1) : N/C (normalement fermé) [ELB, ELC]
 N/O (normalement ouvert) [ELM, ELC]
 Moins de CA/CC 24V, 4A (charge résistive)
 (*2) : GT-DB-V et GT-DB-VN seulement.

(*3) : Spécifications d'entrée

Méthode d'entrée	Contact N/O (normalement ouvert)
Durée de confirmation de détection	100 ms ou plus
Résistance de contact fermée	1 kΩ ou moins
Résistance de contact ouvert	50 kΩ ou plus
Courant de court-circuit à la borne	10 mA ou moins
Tension de circuit ouvert entre les bornes	3,3 V CC ou moins

— : Ligne de signal audio
 — : Ligne de signal vidéo
 : Ligne d'alimentation

NP : non polarisé

(Veuillez noter que les images et l'emplacement du bornier présentes dans ce manuel peuvent ne pas correspondre tout à fait au produit lui-même.)

■ Type monobloc

REMARQUE : Se reporter à la section 5-1 pour programmation des commutateurs.

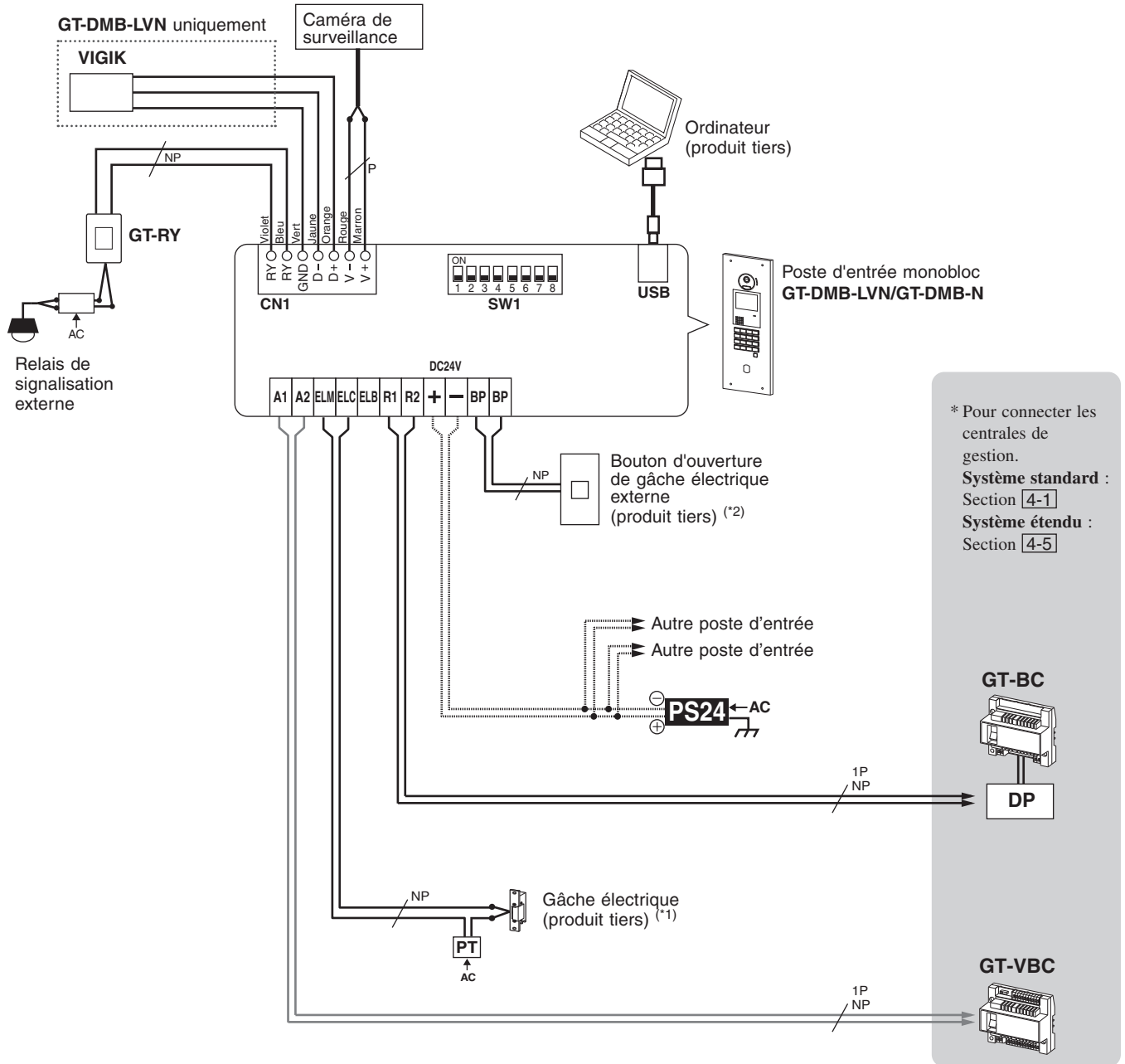

* Pour connecter les centrales de gestion.
Système standard :
 Section 4-1
Système étendu :
 Section 4-5

(*1) : N/C (normalement fermé) [ELB, ELC]
 N/O (normalement ouvert) [ELM, ELC]
 Moins de CA/CC 24V, 4A (charge résistive)

(*2) : Spécifications d'entrée

Méthode d'entrée	Contact N/O (normalement ouvert)
Durée de confirmation de détection	100 ms ou plus
Résistance de contact fermée	1 kΩ ou moins
Résistance de contact ouvert	50 kΩ ou plus
Courant de court-circuit à la borne	10 mA ou moins
Tension de circuit ouvert entre les bornes	3,3 V CC ou moins

— : Ligne de signal audio
 — : Ligne de signal vidéo
 : Ligne d'alimentation

P : Polarisé
 NP : non polarisé

(Veuillez noter que les images et l'emplacement du bornier présentes dans ce manuel peuvent ne pas correspondre tout à fait au produit lui-même.)

4-4 Jonction poste intérieur

NOTE : Ce système permet 3 types de méthodes de connexion : «la méthode en série», «la méthode de câblage GT-4Z» et «la méthode de câblage GT-1Z». Sélectionner la méthode qui convient à l'application et à l'utilisation du système.

■ Méthode en série

GT-2C-L/GT-2C, GT-2H-L/GT-2H

* Se reporter à la section 4-7 pour plus de détails sur le connecteur en option.

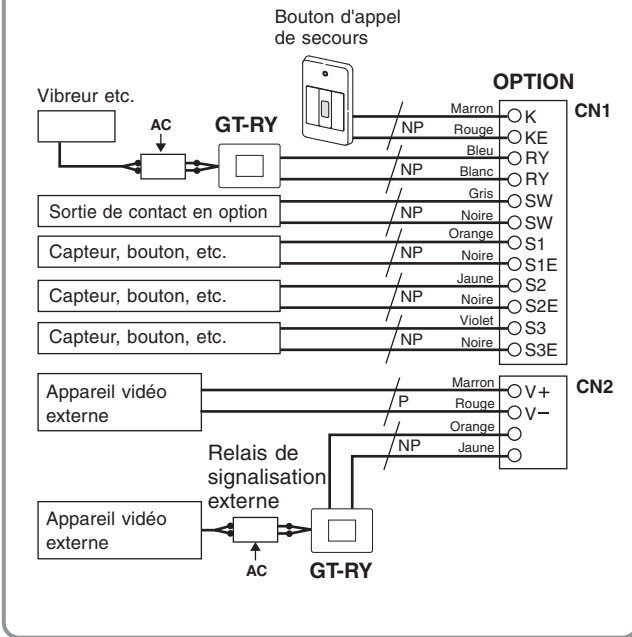

Réglage de la borne :
Pour finaliser le poste intérieur
secondaire, régler l'élément 4 du SW2 sur
ON.

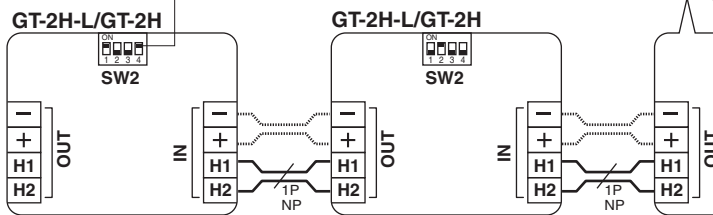

REMARQUES :

- Se reporter à la section 4-7 pour plus de détails sur le connecteur en option.
- Se reporter à la section 5-2 pour programmation des commutateurs.

⚠ Après la connexion d'un poste intérieur à la platine de rue (ou porte palière) redémarrer le courant à l'unité.

— : Ligne de signal audio
— : Ligne de signal vidéo
..... : Ligne d'alimentation

P: Polarisé
NP : non polarisé

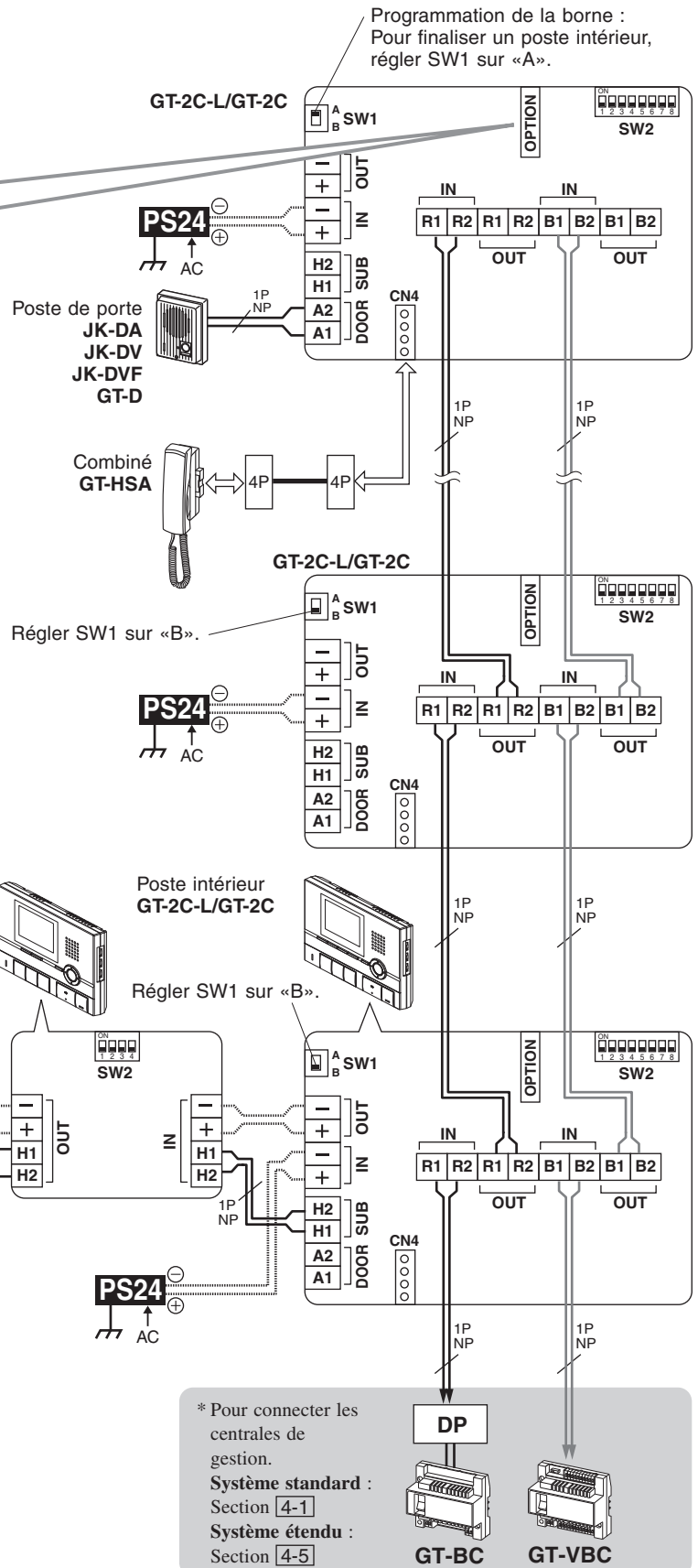

(Veuillez noter que les images et l'emplacement du bornier présentes dans ce manuel peuvent ne pas correspondre tout à fait au produit lui-même.)

■ Méthode en série

GT-1C7-L/GT-1C7, GT-1M3-L/GT-1M3

⚠ Éteindre l'unité de commande GT-BC avant le raccordement des fils. Le non-respect de cette consigne pourrait endommager le poste.

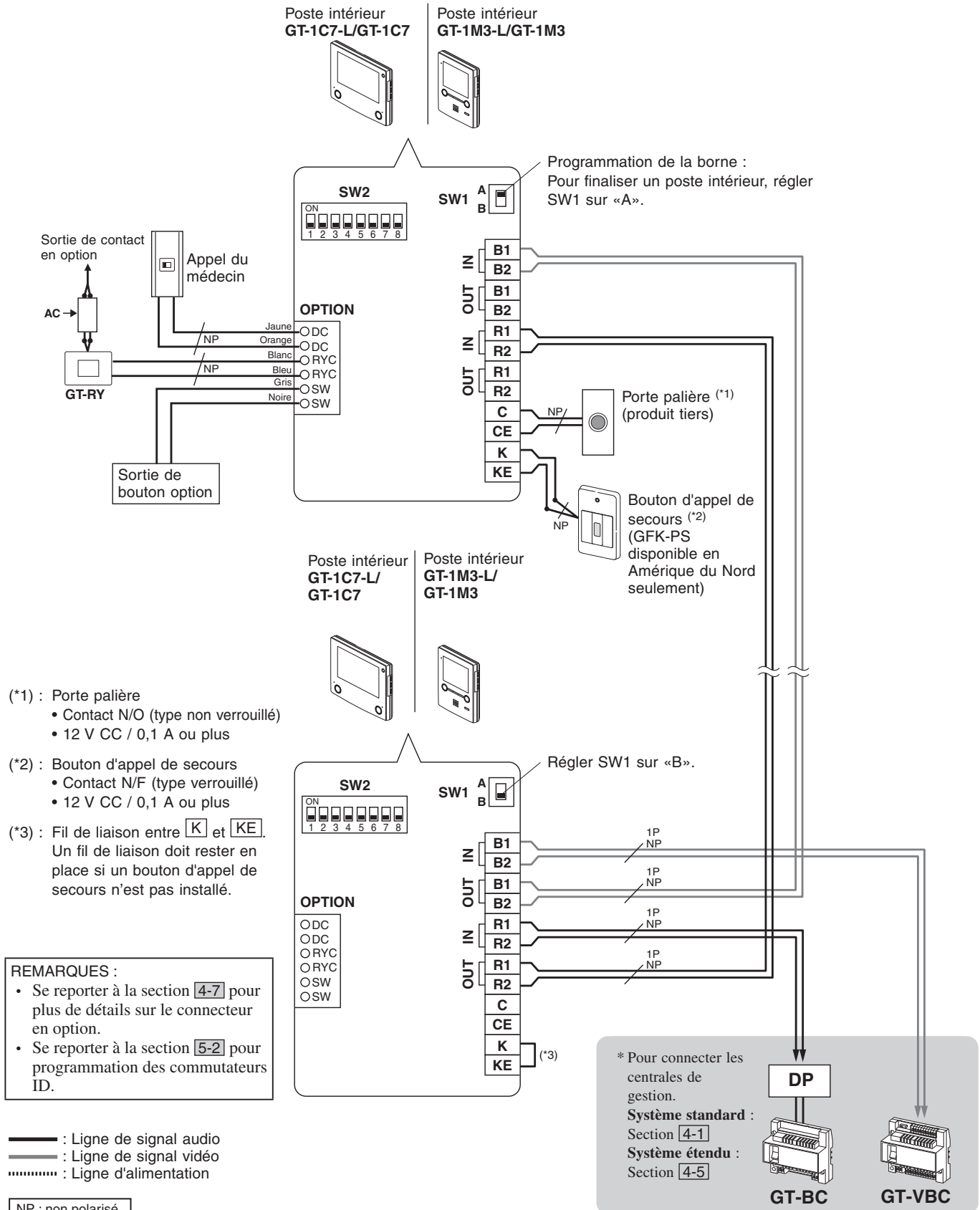

(Veuillez noter que les images et l'emplacement du bornier présentes dans ce manuel peuvent ne pas correspondre tout à fait au produit lui-même.)

■ Méthode de câblage GT-1Z (en utilisant le diviseur de vidéo 1 zone)

GT-2C-L/GT-2C, GT-1C7-L/GT-1C7, GT-1M3-L/GT-1M3

* Le schéma suivant est un exemple de câblage des postes intérieurs GT-1C7-L/GT-1C7 et GT-1M3-L/GT-1M3.

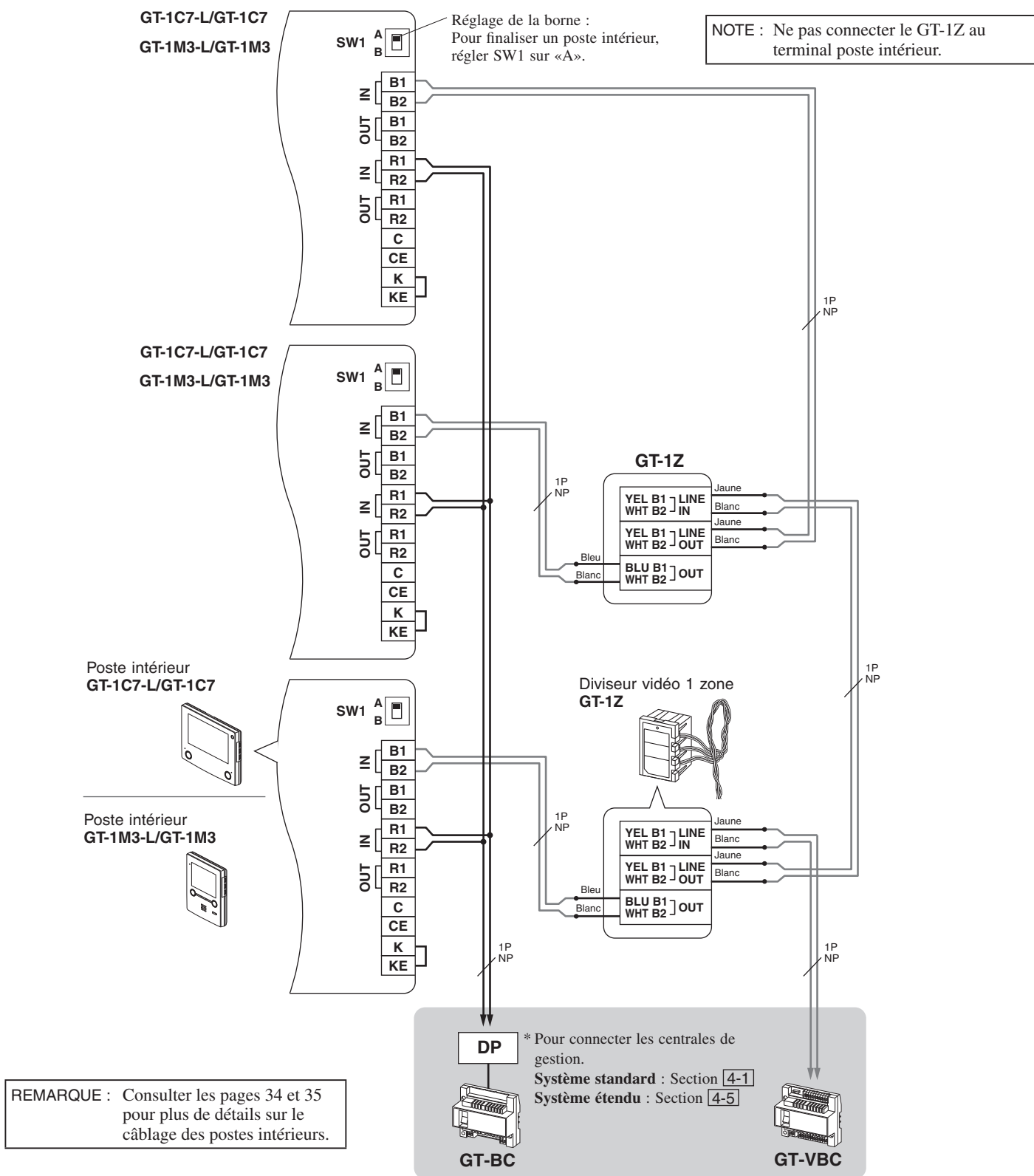

— : Ligne de signal audio
— : Ligne de signal vidéo

NP : non polarisé

(Veuillez noter que les images et l'emplacement du bornier présentes dans ce manuel peuvent ne pas correspondre tout à fait au produit lui-même.)

GT-1A

REMARQUE : Se reporter à la section 4-7 pour plus de détails sur le connecteur en option.

Poste intérieur (audio uniquement)

GT-1A

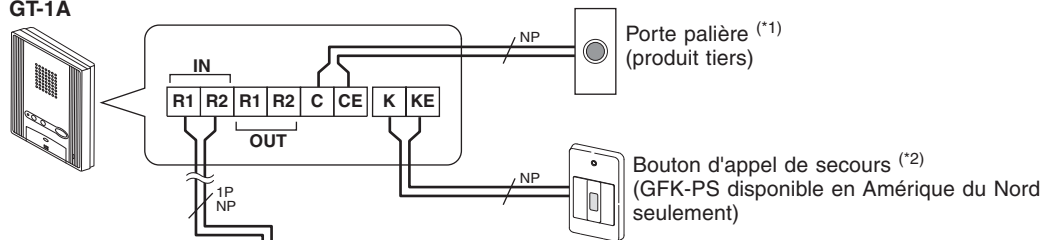

GT-1A

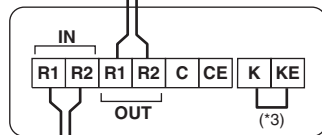

1P
NP

DP

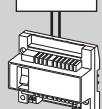

GT-BC

* Pour connecter les centrales de gestion audio.

Système standard : Section 4-1

Système étendu : Section 4-5

(Aucune connexion n'est nécessaire pour la centrale de gestion vidéo GT-VBC.)

(*1) : Porte palière

- Contact N/O (type non verrouillé)
- 12 V CC / 0,1 A ou plus

(*2) : Bouton d'appel de secours

- Contact N/F (type verrouillé)
- 12 V CC / 0,1 A ou plus

(*3) : Fil de liaison entre K et KE.

Un fil de liaison doit rester en place si un bouton d'appel de secours n'est pas installé.

NP : non polarisé

GT-1D

REMARQUES :

- Se reporter à la section 4-7 pour plus de détails sur le connecteur en option.
- Pour connecter des fils, le boîtier doit être retiré du châssis. Consulter la section 3-7 pour savoir comment démonter le boîtier.

- ⚠ Éteindre l'unité de commande GT-BC avant le raccordement des fils. Le non-respect de cette consigne pourrait endommager le poste.
- ⚠ Veiller à ne pas endommager le circuit imprimé lors du raccordement des câbles et du montage du poste. Le non-respect de cette consigne pourrait endommager le poste.

Poste intérieur (audio uniquement)
GT-1D

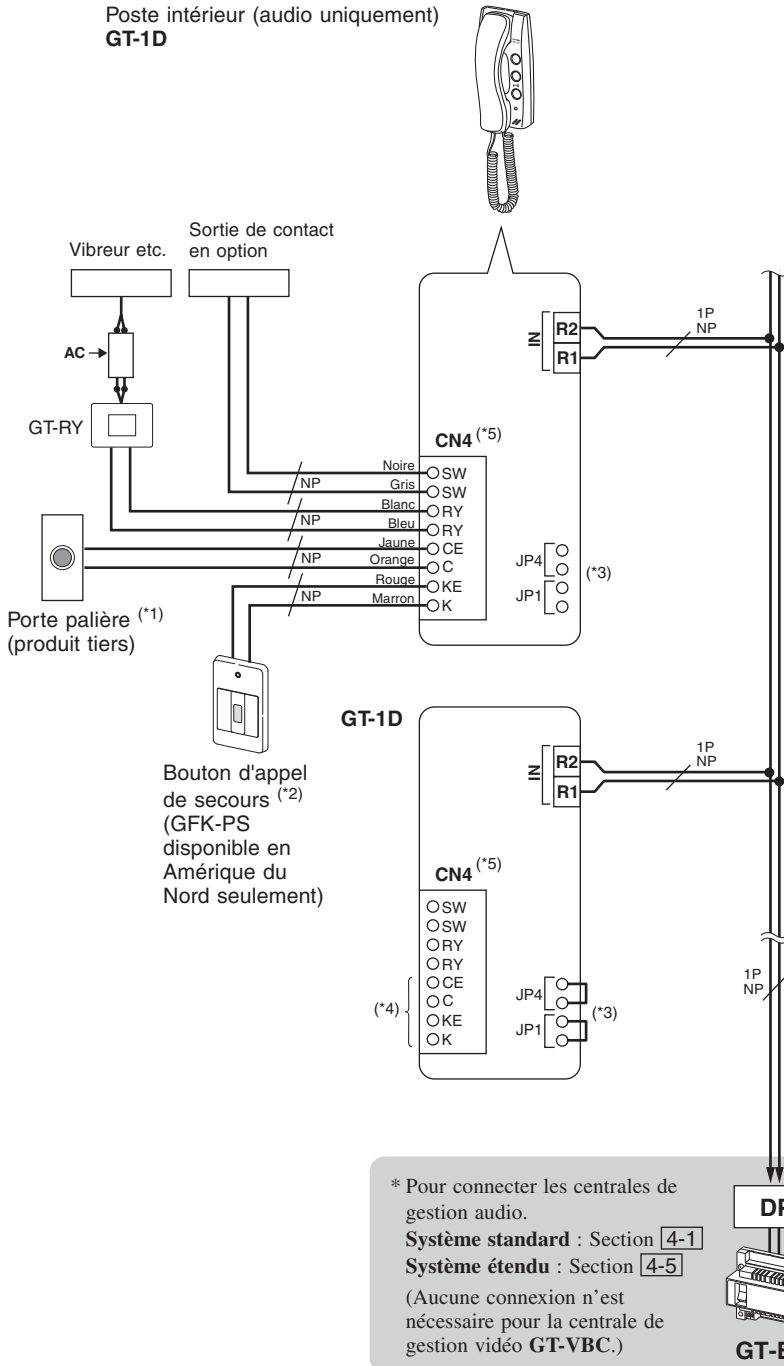

(*1) : Porte palière

- Contact N/O (type non verrouillé)
- 12 V CC / 0,1 A ou plus

(*2) : Bouton d'appel de secours

- Contact N/F (type verrouillé)
- 12 V CC / 0,1 A ou plus

(*3) : Lors de l'utilisation d'un bouton d'appel de secours, débrancher le fil de liaison des connecteurs JP1. Dans le cas contraire, laisser le fil de liaison connecté.

Lors de l'utilisation de l'option d'appel au médecin, débrancher le fil de liaison des connecteurs JP4. Dans le cas contraire, laisser le fil de liaison connecté.

(*4) : Un seul bouton d'appel de secours et une porte palière peuvent être connectés au même poste. Chaque poste utilise son propre connecteur en option pour les périphériques externes utilisés pour un locataire.

(*5) : Lors d'un raccordement au connecteur CN4, retirer le capuchon de protection.

4-5 Système étendu

Ligne de jonction commune 1

Poste gardien

* Se reporter à la section 4-2 pour des schémas de raccordement détaillés.

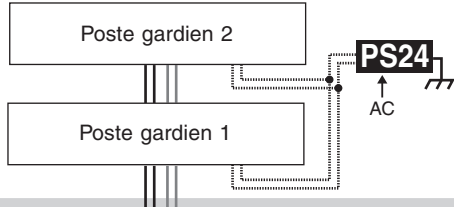

Poste d'entrée

* Se reporter à la section 4-3 pour des schémas de raccordement détaillés.

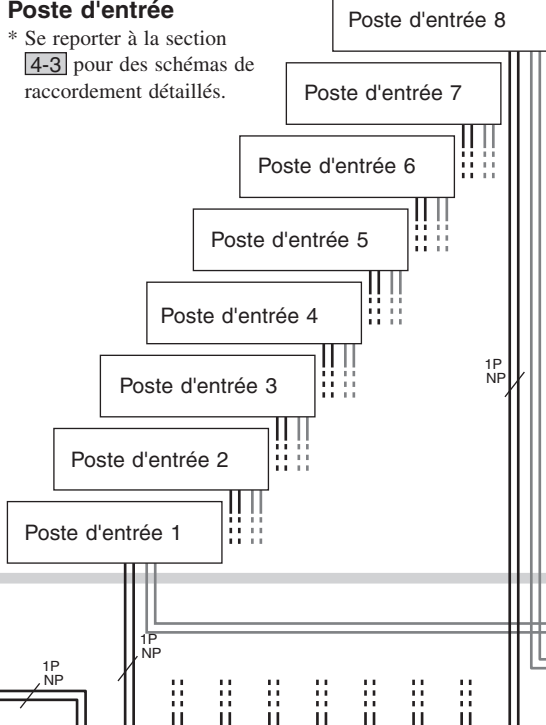

DP (Connecteur de distribution)
(non fournis par Aiphone, sauf pour l'Europe et l'Amérique du Nord).

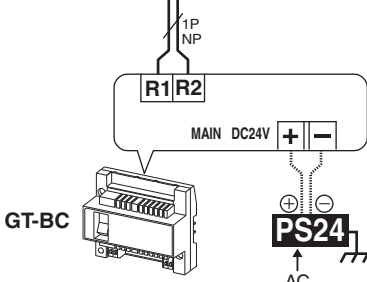

- ⚠ Utiliser deux câbles conducteurs gainés individuellement pour les connexions audio et vidéo.
- ⚠ Pour éviter les courts-circuits, les câbles non utilisés doivent être isolés.
- ⚠ Ne pas connecter 2 unités (ou plus) GT-BC sur la même ligne de jonction.

Ligne de jonction secondaire 1-A

* Faire des connexions de la même méthode avec la ligne de jonction secondaire de 2-B.

Ligne de jonction secondaire 1-B

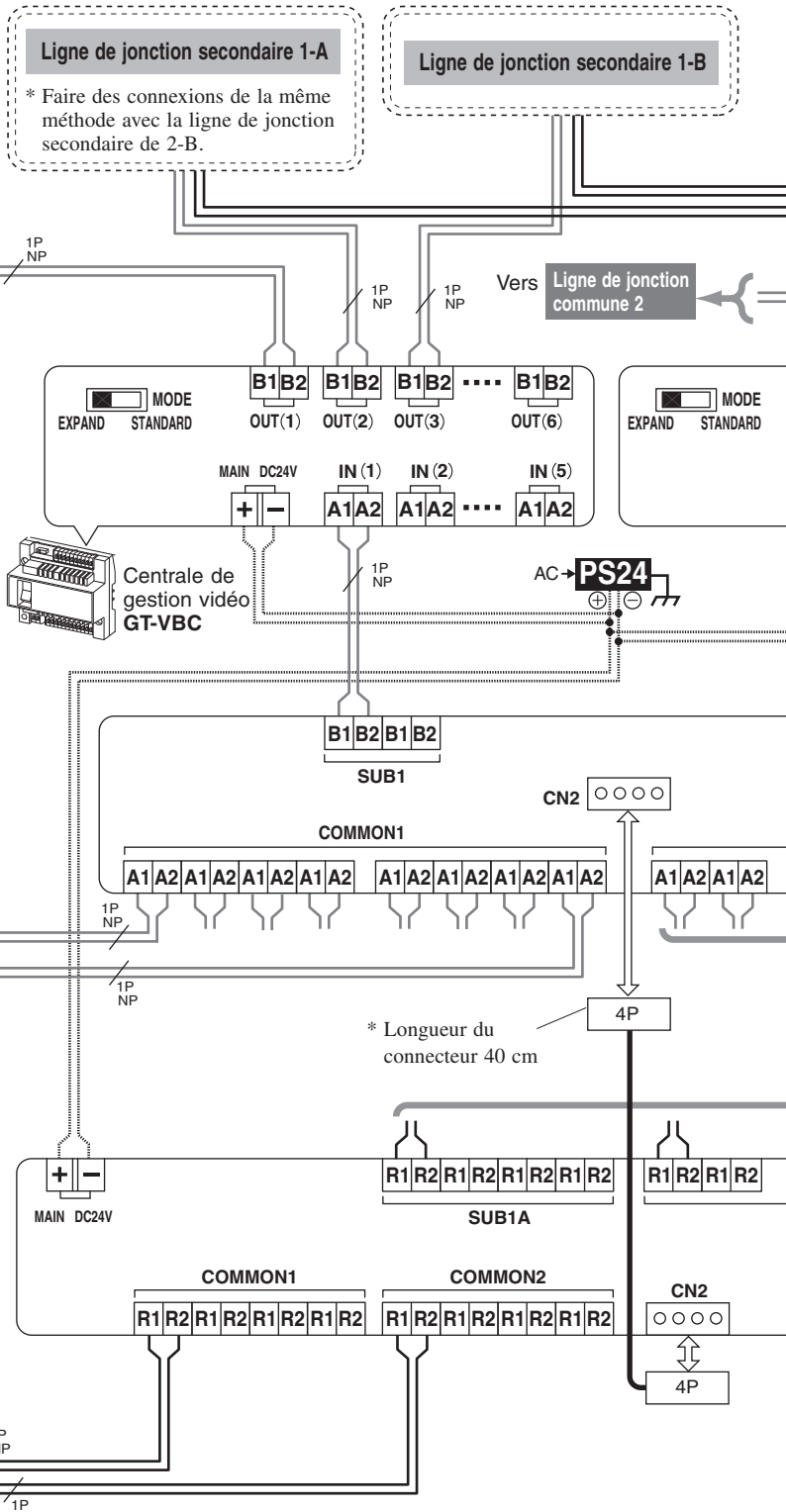

Ligne de jonction commune 2

* Utiliser la même méthode de connexion pour chaque ligne de jonction commune.

Vers GT-VBX

Vers GT-VBC

Ce qui suit est un exemple de schéma de câblage de base pour le système étendu.

* Les méthodes de câblage diffèrent en fonction de l'équipement utilisé. Se reporter aux sections 4-2 4-4 pour les schémas de câblage détaillés des jonctions des postes d'entrée, postes gardien et postes intérieurs.

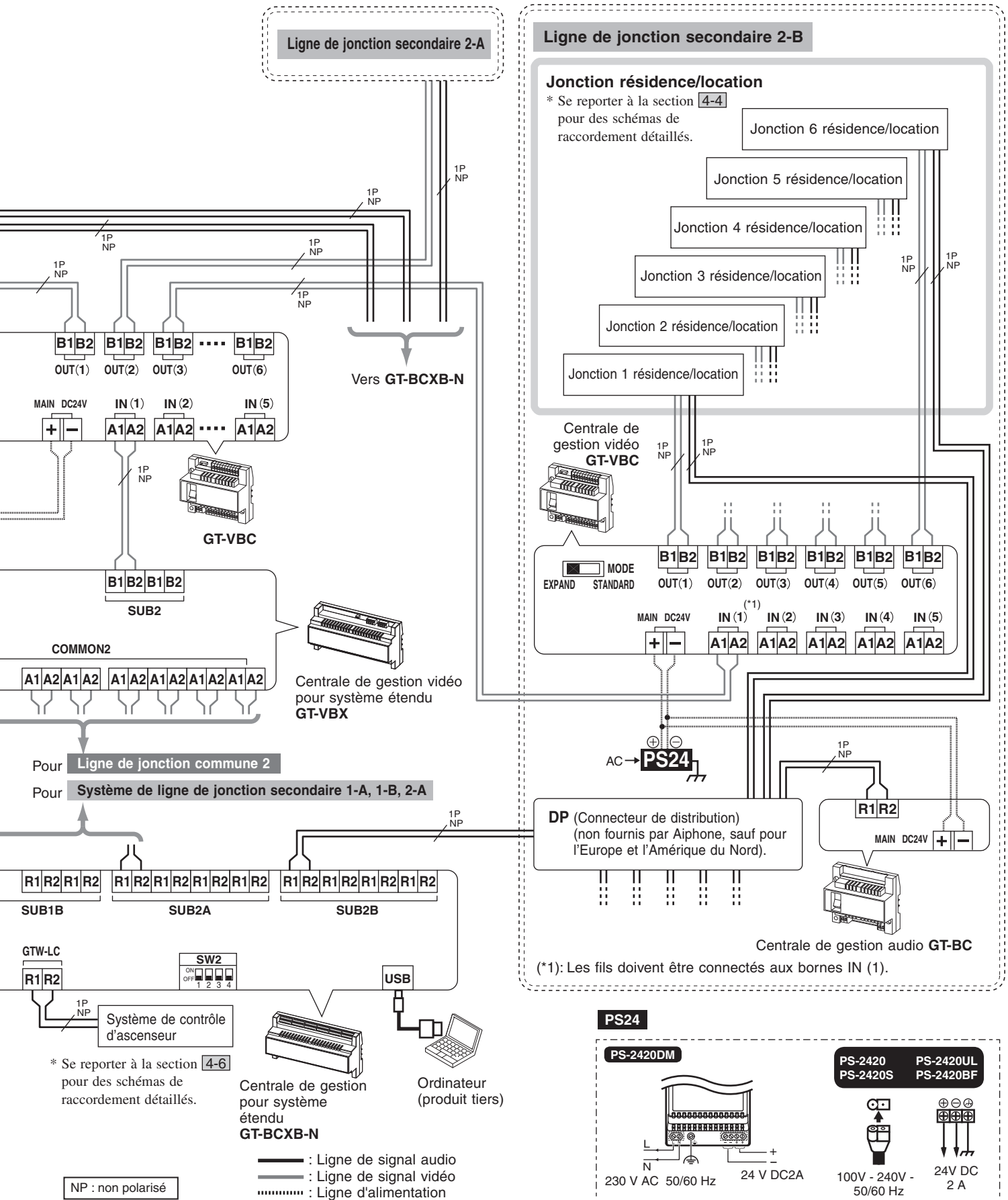

4-7 Connecteur en option

⚠ Pour éviter les courts-circuits, veiller à couper les fils inutilisés et à isoler les extrémités.

⚠ La programmation d'installation est nécessaire pour le GT-2C-L/GT-2C. Se reporter au manuel de programmation du SYSTÈME GT pour exécuter les programmes.

GT-2C-L/GT-2C

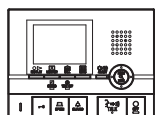

Connecteur à 12 broches en option

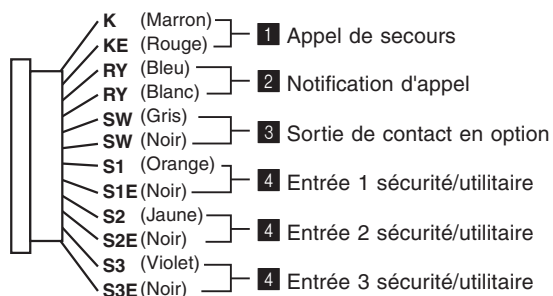

Connecteur à 4 broches en option (non fourni)

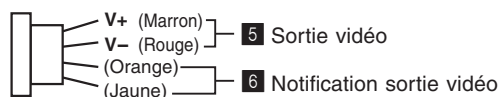

GT-1C7-L/GT-1C7

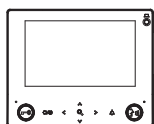

GT-1M3-L/GT-1M3

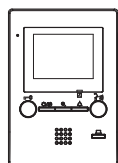

Connecteur en option

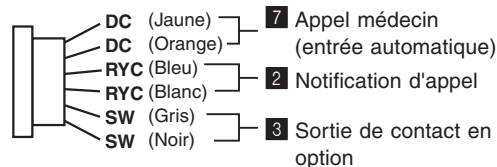

GT-1D



Connecteur en option

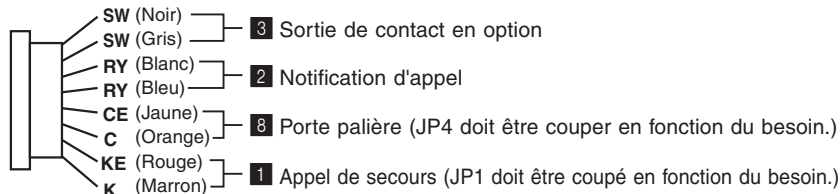

GT-MKB-N

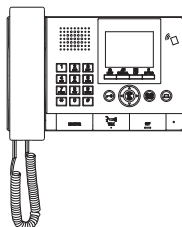

Connecteur en option

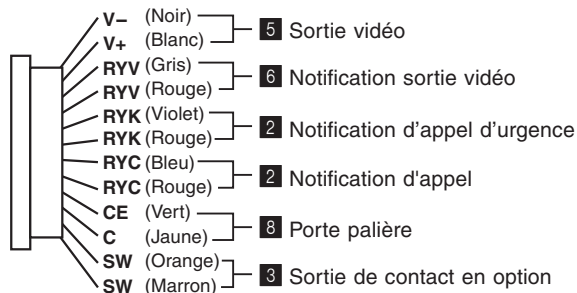

GT-1A

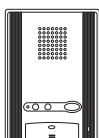

Connecteur en option

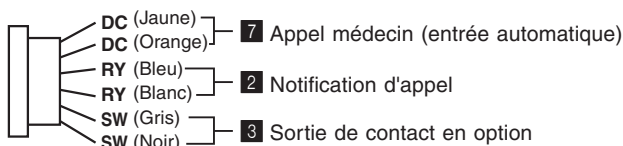

1 Appel de secours

Le bouton d'appel de secours peut être connecté.

GT-2C-L/GT-2C, GT-1C7-L/GT-1C7, GT-1M3-L/GT-1M3, GT-1A, GT-1D	Contact N/F (type verrouillé) 12 V CC / 0,1 A ou plus
GT-2C-L/GT-2C	Contact N/O (type non verrouillé) 12 V CC / 0,1 A ou plus

2 Notification d'appel / Notification d'appel d'urgence

L'utilisation du relais de signalisation externe GT-RY permet de relier un vibreur externe pendant les appels.

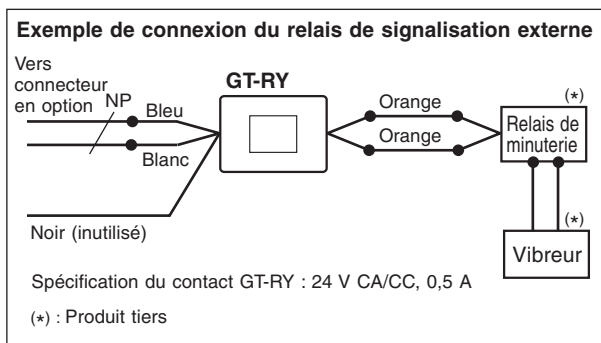

3 Sortie de contact en option

Les unités externes telles que les lumières et les ascenseurs peuvent être utilisées avec le bouton d'option.

Spécification de contact : Charge maximale CA/CC 24 V, 1 A
Charge minimale CC 5 V, 0,1 A

4 Entrée de sécurité/utilitaire 1 à 3

Méthode d'entrée	Contact N/O (Normalement ouvert) ou N/F (normalement fermé) Entrée de détecteur externe (méthode de détection basée uniquement sur le signal de départ)
Durée de confirmation de détection	100 msec ou plus
Résistance du contact	N/O : 1 k Ω ou moins N/F : 50 k Ω ou plus
Courant de court-circuit à la borne	1 mA ou moins
Tension entre les bornes	3,3 V CC ou moins (en cas de circuit ouvert entre les bornes)

5 Sortie vidéo

Un signal vidéo peut être émis vers les magnétos, etc.

NTSC, 1 V_{p-p}/75 Ω

Distance de câblage : 3 m

REMARQUE : L'écran de lecture des images enregistrées n'est pas activé.

6 Notification sortie vidéo

Les moniteurs externes peuvent être activés via le relais de signalisation externe GT-RY.

Spécification du contact GT-RY : 24 V CA/CC, 0,5 A

7 Appel médecin (entrée automatique)

Ceci permet d'utiliser la fonction d'appel du médecin (entrée automatique) au niveau des postes intérieurs.

Pour activer l'appel du médecin :

GT-1C7-L/GT-1C7, GT-1M3-L/GT-1M3, GT-1A	Court-circuiter au niveau de la borne CC.
GT-1D	Couper (ouvrir) le fil de liaison JP4.

8 Porte palière

Une porte palière peut être connectée à un poste intérieur.

Contact N/O (type non verrouillé)

12 V CC / 0,1 A ou plus

REMARQUE : Une porte palière par poste intérieur. Ne pas connecter deux ou plusieurs portes palière sur un poste intérieur.

5 PROGRAMMES

Les programmes de chaque groupe peuvent être configurés en programmant les commutateurs, comme décrit ci-dessous.

* Il est recommandé de commencer par discuter de l'installation et la méthode de programmation avec la personne responsable de l'installation à l'avance.

5-1 Programmation des commutateurs

■ Poste d'entrée (type modulaire)

Module audio (GT-DB, GT-DB-V, GT-DB-VN)

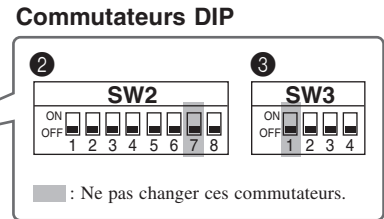
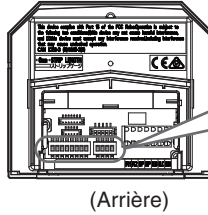
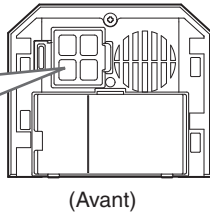
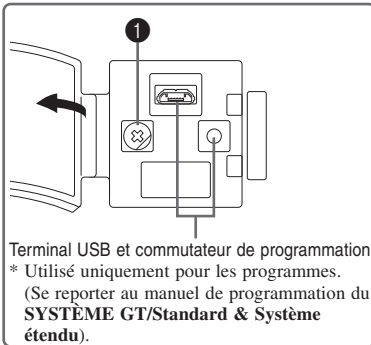

① Cadran VR1 (à l'intérieur du couvercle)

Fonction	Valeur par défaut
Définit la durée de la gâche électrique. Plage de programmation : M (Momentané) / 0,5 à 20 secondes	M (Momentané)

② SW2

No.	Fonction	Valeur par défaut
1	Définit ce poste d'entrée pour être utilisé soit pour un système à résidence multi sites ou un système à résidences simples. ON : Système pour résidence multi sites OFF : Système pour résidences simples	OFF
2 à 4	Définit l'ID de ce poste d'entrée. * (9) - (16): GT-BCXB-N Common trunk line 2 Numéro ID Positions des commutateurs 2 à 4 	2 : OFF 3 : OFF 4 : OFF (ID 1)
5	Règle l'option de contrôler ce poste d'entrée à partir du poste gardien ou poste intérieur. ON : Autorisé OFF : Non autorisé	OFF
6	* Cette programmation n'est nécessaire qu'en France. Définir la méthode de transmission pour VIGIK. ON : Version HEXACT® OFF : Version Aiphone	OFF
8	Réinitialise le mot de passe pour l'administrateur ou l'installateur lorsque l'appareil est initialisé en mettant ce commutateur sur ON.	OFF

② SW3

No.	Fonction	Valeur par défaut
2 à 4	Définit la langue pour la synthèse vocal par la combinaison des programmations des commutateurs 2 à 4. (Sans indications) Anglais Français Allemand Espagnol Néerlandais Norvégien (Tonalité) 	2 : OFF 3 : OFF 4 : OFF (Sans indications)



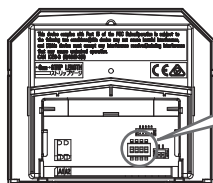

Module de caméra (GT-VB)



Commutateurs DIP



1 SW1

No.	Fonction	Valeur par défaut
1	Définit l'éclairage de nuit. ON : Toujours éteint OFF : S'allume/s'éteint automatiquement	OFF
2	Définit si la caméra de surveillance ou la lumière sont connectées. ON : Caméra de surveillance OFF : Contrôle de la lumière	OFF
3 à 4	Définit le mode d'affichage au début d'un appel. <div style="display: flex; justify-content: space-around;"> <div style="text-align: center;"> <p>Zoom</p>  </div> <div style="text-align: center;"> <p>Large</p>  </div> </div> <p>Positions de commutateur 3 et 4</p> <p>Zoom (3 secondes) → Large</p>  <p>Large (3 secondes) → Zoom</p> 	3 : OFF 4 : OFF (Zoom)

■ Poste d'entrée (type monobloc)

GT-DMB-LVN, GT-DMB-N

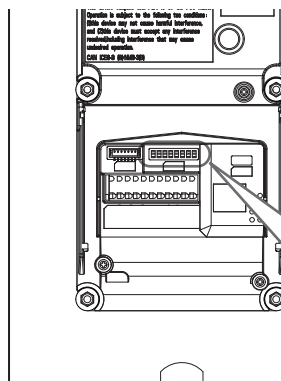











Commutateurs DIP



■ : Ne pas changer ces commutateurs.

1 SW1

No.	Fonction	Valeur par défaut
1	Définit ce poste d'entrée pour être utilisé soit pour un système à construction multiple ou un système à construction unique. ON : Système pour résidences multi sites OFF : Système pour résidences simples	OFF
2 à 4	Définit l'ID de ce poste d'entrée. * (9) - (16): GT-BCXB-N Common trunk line 2 Numéro ID <div style="display: flex; flex-wrap: wrap; justify-content: space-around;"> <div style="text-align: center;"> <p>1</p>  <p>(9)</p> </div> <div style="text-align: center;"> <p>2</p>  <p>(10)</p> </div> <div style="text-align: center;"> <p>3</p>  <p>(11)</p> </div> </div> <p>Positions des commutateurs 2 à 4</p> <div style="display: flex; flex-wrap: wrap; justify-content: space-around;"> <div style="text-align: center;"> <p>4</p>  <p>(12)</p> </div> <div style="text-align: center;"> <p>5</p>  <p>(13)</p> </div> </div> <div style="display: flex; flex-wrap: wrap; justify-content: space-around;"> <div style="text-align: center;"> <p>6</p>  <p>(14)</p> </div> <div style="text-align: center;"> <p>7</p>  <p>(15)</p> </div> <div style="text-align: center;"> <p>8</p>  <p>(16)</p> </div> </div>	2 : OFF 3 : OFF 4 : OFF (ID 1)
7	Définit l'événement qui déclenche l'écran. <div style="display: flex; justify-content: space-around;"> <div style="text-align: center;"> <p>Capteur de détection</p>  </div> <div style="text-align: center;"> <p>Fonctionnement de l'appareil</p>  </div> </div>	OFF (Capteur de détection)
8	Réinitialise le mot de passe pour l'administrateur ou l'installateur lorsque l'appareil est initialisé en mettant ce commutateur sur ON en 2 secondes.	OFF

■ Poste gardien

GT-MKB-N

Commutateurs DIP

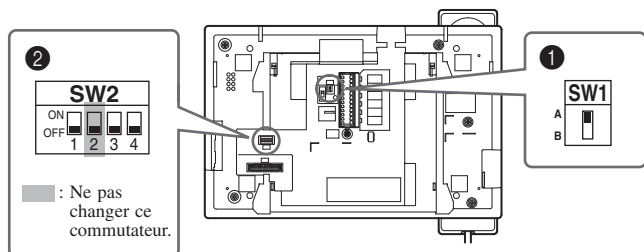

1 SW1

Fonction	Valeur par défaut
Pour finaliser le poste gardien, régler SW1 sur «A». Lorsqu'il n'est pas finalisé, régler sur «B».	A

2 SW2

No.	Fonction	Valeur par défaut
1	Définit cette unité pour être utilisée soit pour un système à résidence multi sites soit un système pour résidences simples. ON : Système pour résidence multi sites OFF : Système pour résidences simples	OFF
3	Définit l'ID de cet appareil. * (3), (4): GT-BCXB-N Common trunk line 2 ON : ID 2 (4) OFF : ID 1 (3)	OFF (ID 1)
4	Réinitialise le mot de passe pour l'administrateur ou l'installateur lorsque l'appareil est initialisé en mettant ce commutateur sur ON en 2 secondes.	OFF

■ Centrale de gestion pour système étendu

GT-BCXB-N

Commutateur d'alimentation

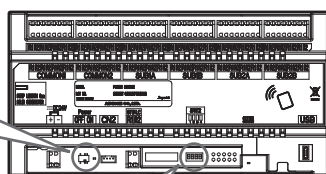
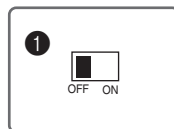

Commutateur DIP

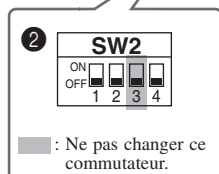

1 Commutateur d'alimentation

Régler le commutateur sur ON lors de l'utilisation de cet appareil.

2 SW2

No.	Fonction	Valeur par défaut
1	Définit cette unité pour être utilisée soit pour un système à résidence multi sites soit un système pour résidences simples. ON : Système pour résidence multi sites OFF : Système pour résidences simples	OFF
2	Définit cet unité à être utilisé soit pour une section locataire ou section principale. ON : Section principale OFF : Section résident	OFF
4	Réinitialise le mot de passe pour l'administrateur ou l'installateur lorsque l'appareil est initialisé en mettant ce commutateur sur ON en 2 secondes.	OFF

■ Adaptateur de commande d'ascenseur

GTW-LC

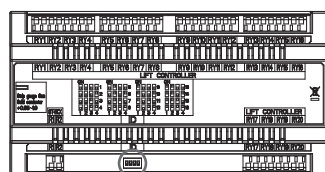

Commutateur ID

Régler le numéro ID du contrôle d'ascenseur de cet unité par la combinaison des programmations des commutateurs 1 à 4 comme représenté ci-dessous.

Numéro ID

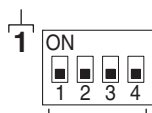

Positions des commutateurs 1 à 4

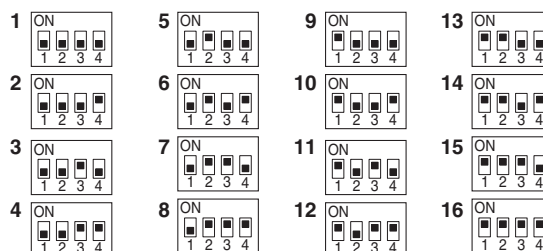

5-2 Programmation des commutateurs (pour les postes intérieurs uniquement)

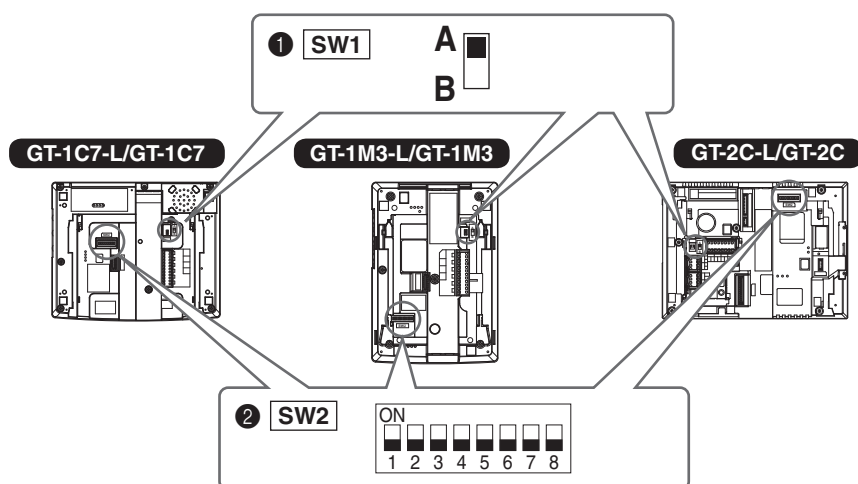

1 SW1

Fonction	Valeur par défaut
Pour finaliser le poste intérieur, laisser SW1 réglé sur «A». Dans le cas contraire, régler sur «B». * Se reporter à la section 4 «CÂBLAGE» pour plus d'informations sur les programmes SW1.	A

2 SW2

Les postes intérieurs doivent être reliés aux platines d'entrée et aux postes gardien pour avoir l'appel et la communication.

Tous les postes vidéo peuvent avoir un lien ID à l'aide de SW2.

Fonction	Valeur par défaut
Les dip switches de SW2 doivent être utilisés lors du paramétrage des liens avec la méthode "Programmation par dip". Si vous utilisez la méthode par apprentissage, ne pas changer la programmation par défaut "0000 0000".	
<ul style="list-style-type: none"> • Programmation par apprentissage: Dip switches sur "0000 0000" Le lien ID est programmé automatiquement * Pour GT-1D et GT1A le lien ID est toujours programmé automatiquement par apprentissage. • Programmation par Dip: Régler l'ID du moniteur en utilisant les Dip switches. Décider les liens ID à l'avance en coordination avec le système installé par le paramétrage des dips SW2. 	1: OFF 2: OFF 3: OFF 4: OFF 5: OFF 6: OFF 7: OFF 8: OFF (0000 0000)
REMARQUE: Si il y a un mixte de poste audio et vidéo sur le site ,seul le mode apprentissage doit être utilisé.	

Comment régler le lien de programmation

Il existe deux méthodes pour le paramétrage des liens.

Par apprentissage	Les platines de rue/postes gardien doivent être mis en mode programmation et la communication doit être établie individuellement avec chaque poste intérieur. Puis valider en faisant une impulsion sur le bouton cloche en ayant choisi l'appartement "Défilement de noms" ou "Appel direct"
Par logiciel GT	Chaque poste intérieur doit avoir un numéro ID unique comme indiqué ci-dessous. Les liens seront établis avec le logiciel de programmation GT. Les Dip switches sur SW2 doivent être réglés à l'avance.

Méthode de programmation

1 Remplacer l'ID à notation décimale par l'ID binaire pour définir l'ID du poste intérieur.

- 1 indique (ON - activé), et 0 indique (OFF - désactivé).
- Pour la notation binaire, se reporter au commutateur DIP et la liste ID pour les postes intérieurs (*1) dans l'outil d'installation et effectuer les programmes comme illustrés ci-dessous.

Notation décimale	Notation binaire	Commutateurs DIP
1	0000 0001	<input type="checkbox"/> <input type="checkbox"/> <input type="checkbox"/> <input type="checkbox"/> <input checked="" type="checkbox"/> <input type="checkbox"/> <input type="checkbox"/> <input type="checkbox"/> <input type="checkbox"/>
2	0000 0010	<input type="checkbox"/> <input type="checkbox"/> <input type="checkbox"/> <input type="checkbox"/> <input type="checkbox"/> <input checked="" type="checkbox"/> <input type="checkbox"/> <input type="checkbox"/> <input type="checkbox"/> <input type="checkbox"/>
3	0000 0011	<input type="checkbox"/> <input type="checkbox"/> <input type="checkbox"/> <input type="checkbox"/> <input checked="" type="checkbox"/> <input checked="" type="checkbox"/> <input type="checkbox"/> <input type="checkbox"/> <input type="checkbox"/> <input type="checkbox"/>
4	0000 0100	<input type="checkbox"/> <input type="checkbox"/> <input type="checkbox"/> <input type="checkbox"/> <input type="checkbox"/> <input type="checkbox"/> <input checked="" type="checkbox"/> <input type="checkbox"/> <input type="checkbox"/> <input type="checkbox"/> <input type="checkbox"/>
⋮	⋮	⋮
48	0011 0000	<input checked="" type="checkbox"/> <input checked="" type="checkbox"/> <input type="checkbox"/> <input type="checkbox"/> <input type="checkbox"/> <input type="checkbox"/> <input type="checkbox"/> <input type="checkbox"/> <input type="checkbox"/> <input type="checkbox"/> <input type="checkbox"/>
⋮	⋮	⋮
250	1111 1010	<input checked="" type="checkbox"/> <input checked="" type="checkbox"/> <input checked="" type="checkbox"/> <input checked="" type="checkbox"/> <input checked="" type="checkbox"/> <input type="checkbox"/> <input type="checkbox"/> <input type="checkbox"/> <input type="checkbox"/> <input type="checkbox"/> <input type="checkbox"/>

2 • Créer une table de corrélation avec le programme de configuration entre les ID définis pour les résidences/locataires et les noms du poste intérieur, puis l'envoyer vers le poste d'entrée ou le poste gardien.

* Pour plus d'informations concernant l'utilisation de l'outil de configuration, consulter le **manuel de programmation du SYSTÈME GT** et **Outil de configuration GT Aiphone** sur le site web Aiphone.

Il est recommandé d'enregistrer les données de programmation et les informations relatives aux résidents sur votre PC.

- Configurer aussi le système pour les poste(s) d'entrée, poste(s) gardien et poste(s) intérieur. (Se reporter au **manuel de programmation du SYSTÈME GT**.)

(*1) :Le commutateur DIP et la liste d'ID pour le poste intérieur est disponible à partir du site web Aiphone.

Site Aiphone : <http://www.aiphone.net/>

REMARQUE: Se reporter au manuel de programmation du SYSTÈME GT pour configurer la configuration du système.

6 VÉRIFIER POUR L'INSTALLATION

Lors de la vérification du fonctionnement, après que l'installation du système révèle un dysfonctionnement malgré l'absence d'erreur avec les connexions de l'installation, chercher le «point de mise à la terre» et un «défaut de mise à la terre» dans le câblage.

Outils nécessaires : testeur analogique

REMARQUES :

- Un testeur numérique ne peut pas faire une mesure précise.
- Un mégohmmètre ne peut être utilisé.

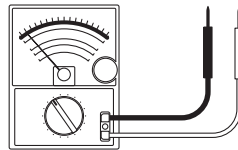

6-1 Trouver un «point de mise à la terre» approprié pour l'alimentation

1 Régler le testeur 250 V CA ou plus.

2 Trouver la «phase» de la prise de courant à connecter avec une fiche d'alimentation.

2-1. Poser une tige du testeur sur un point qui semble être un point de mise à la terre.

2-2. Toucher l'autre tige du testeur à l'une des fentes de sortie CA pour trouver le côté où l'aiguille du testeur s'agite.

Le côté où l'aiguille s'agite est le côté «phase».

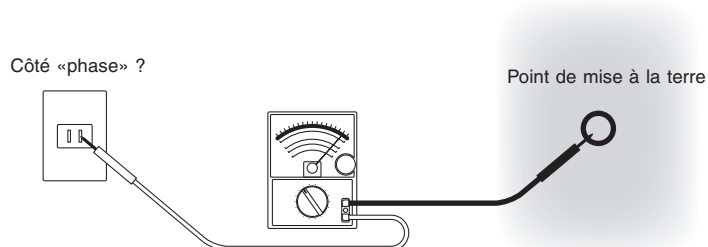

3 Trouver le bon point de mise à la terre.

3-1. Placer une tige du testeur du côté «phase», toucher l'autre tige sur un point de mise à la terre.

* Si l'aiguille se déplace vers la valeur pour l'alimentation de votre pays, il sera considéré comme un point de mise à la terre correct.

Si l'aiguille n'atteint pas la valeur de l'alimentation, il s'agit d'un point de mise à la terre incorrect.

3-2. Trouver le point de mise à la terre en répétant cette étape jusqu'à ce que l'aiguille pointe vers la bonne valeur.

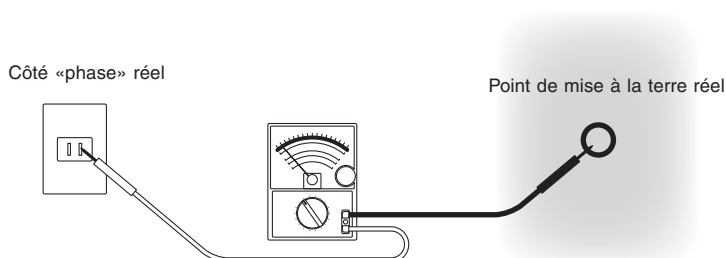

4 Connecter la borne de mise à la terre de l'alimentation [⏚] à l'aide du point de mise à la terre trouvé dans l'étape 3.

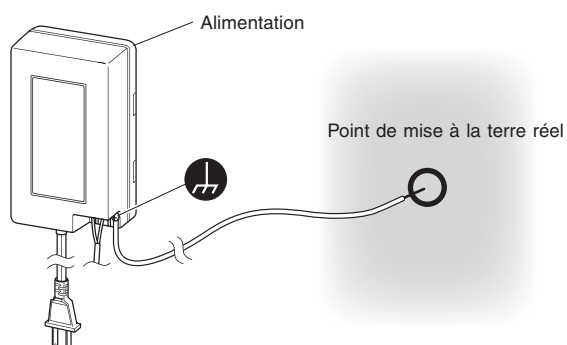

6-2 Vérification «défaut de mise à la terre» avec testeur

Qu'est-ce qu'un «un défaut de mise à la terre» ?

«Défaut de mise à la terre» désigne l'état où le fil de cuivre interne est en contact avec une partie métallique (terre) dans un bâtiment parce que la gaine du système d'interphone est endommagée. Cela pourrait provoquer un dysfonctionnement de l'équipement. En état de défaut de mise à la terre, l'ensemble du système sera sérieusement endommagé par une «surtension».

Conditions d'inspection :

Important

- S'assurer que l'alimentation est mise à la terre correctement comme décrit dans [6-1](#).
- Avant de commencer l'inspection, s'assurer que tous les unités de commande (GT-BC, GT-VBC, GT-BCXB, GT-VBX), poste d'entrée, et poste gardien sont allumés. (Uniquement lorsque l'équipement est installé)

Procédure d'inspection :

- 1 Régler le testeur pour environ 50 V CC.
- 2 Placer une tige du testeur sur la borne de mise à la terre de l'alimentation [A]. Si l'alimentation n'est pas à proximité, trouver un point de mise à la terre en vous reportant à [6-1](#).
- 3 Avec une tige du testeur sur la borne de mise à la terre de l'alimentation, placer l'autre sur les bornes suivantes à contrôler.

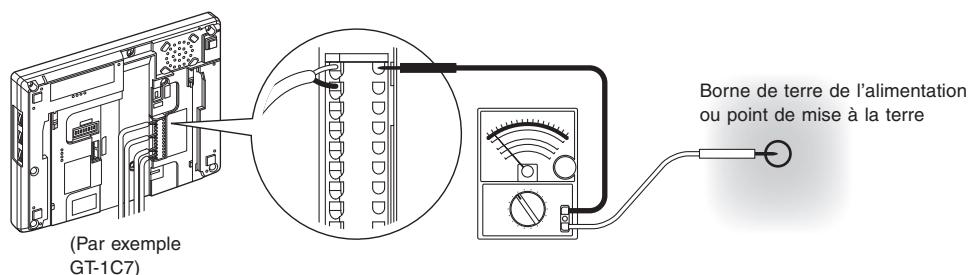

Nom de produit	Terminal à inspecter
GT-BC	Tous [R1] et [R2]
GT-BCXB-N	Tous [R1] et [R2]
GT-VBC	Tous [A1], [A2], [B1] et [B2]
GT-VBX	Tous [A1], [A2], [B1] et [B2]
GT-MCX	[R1], [R2], [A1], [A2], [B1], [B2]
GT-VB	[A1], [A2]
GT-DB(-V, -VN)	[R1], [R2]
GT-DMB(-V, -LVN)	[R1], [R2], [A1], [A2]
GT-MKB-N	[R1], [R2], [A1], [A2], [B1], [B2]

Nom de produit	Terminal à inspecter
GT-2C(-L) GT-1C7(-L) GT-1M3(-L)	Tous [R1], [R2], [B1] et [B2]
GT-1A, GT-1D	Tous [R1] et [R2]
GT-4Z	Tous [R1], [R2], [B1] et [B2]
GT-1Z	Tous [B1] et [B2]
GTW-LC	[R1], [R2]
JO-DV	[A1], [A2]
DP (Connecteur de distribution)	(Chaque ligne)

- 4 Si l'aiguille n'oscille pas à l'étape 3, il sera considéré qu'il n'y a «pas de défaut de mise à la terre».

* Si l'aiguille du testeur oscille, il y a un défaut de mise à la terre dans le câblage entre l'alimentation et le point de contrôle. (Cela s'applique également dans le cas où l'aiguille se déplace dans le sens inverse.)

Solution :

Diviser le câblage en sections ou en lignes de jonction, identifier le point de fuite à la terre, et éliminer la cause.

RÉGLEMENTATIONS

INDUSTRY CANADA

CAN ICES-3 (B)/NMB-3(B)

WEEE

La zone d'application de  est l'UE.

GARANTIE

Aiphone garantit que ses produits ne sont affectés d'aucun défaut de matière ni de fabrication, en cas d'utilisation normale et de réparations conformes, pendant une période de deux ans après la livraison à l'utilisateur final, et s'engage à effectuer gratuitement les réparations nécessaires ou à remplacer l'appareil gratuitement si celui-ci présente un défaut, à la condition que ce défaut soit bien confirmé lors de l'examen de l'appareil et que l'appareil soit toujours sous garantie. Aiphone se réserve le droit exclusif de décider s'il existe ou non un défaut de matière et/ou de fabrication et si l'appareil est ou non couvert par la garantie. Cette garantie ne s'applique pas à tout produit Aiphone qui a été l'objet d'une utilisation impropre, de négligence, d'un accident, d'une surtension ou qui a été utilisé en dépit des instructions fournies ; elle ne couvre pas non plus les appareils qui ont été réparés ou modifiés en dehors de l'usine. Cette garantie ne couvre pas les piles ni les dégâts infligés par les piles utilisées dans l'appareil. Cette garantie couvre exclusivement les réparations effectuées en atelier. Toute réparation doit être effectuée à l'atelier ou à l'endroit précisé par écrit par Aiphone. Cette garantie est limitée aux spécifications standard répertoriées dans le manuel d'utilisation. Cette garantie ne couvre pas les fonctions supplémentaires d'un produit tiers ajouté par les utilisateurs ou fournisseurs. Veuillez noter que les dommages ou autres problèmes causés par l'échec de fonction ou interconnexion avec les produits Aiphone ne sont pas non plus couverts par cette garantie. Aiphone décline toute responsabilité en cas de frais encourus pour les dépannages sur site. Aiphone n'indemniser pas le client en cas de pertes, de dommages ou de désagréments causés par une panne ou un dysfonctionnement d'un de ses produits lors de l'utilisation, ou pour toute perte ou tout problème qui peut en résulter.

 **AIPHONE**®
Providing Peace of Mind
<http://www.aiphone.net/>