

Lot 3 prises télécommandées On/Off 3600 W + 1 télécommande 5 canaux

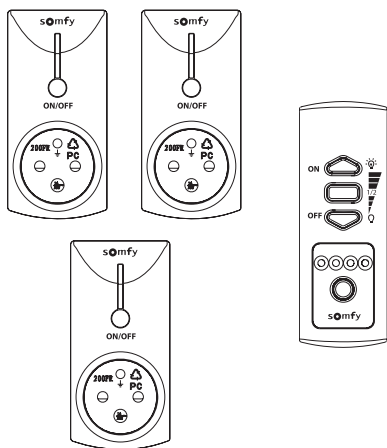

5100586A

HOME MOTION by
somfy

Description du produit

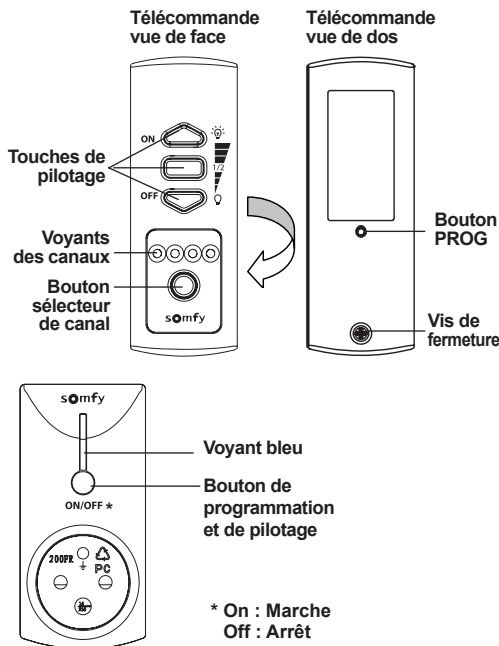

Caractéristiques techniques

	Prise On/Off	Télécommande
Alimentation	230 VAC 50 Hz	3 V type CR2430
Puissance commutée	3600 W 16A max	
Fréquence	433,42 MHz	
Portée	30 m en champ libre	
Température de fonctionnement	0 °C à 40 °C	0 °C à 60 °C
Indice de protection	IP 20 (utilisation en intérieur en pièce sèche)	IP 30 (utilisation en intérieur en pièce sèche)
Dimensions L x H x P en mm	53 x 110 x 77	45 x 125 x 14
Poids	120 g	50 g
Autonomie		2 ans (variable en fonction de l'utilisation)



Sécurité - Informations importantes

Généralités

Lire attentivement cette notice d'installation et les consignes de sécurité avant de commencer l'installation de ce produit Somfy. Suivre précisément chacune des instructions données et conserver cette notice aussi longtemps que le produit. Avant toute installation, vérifier la compatibilité de ce produit Somfy avec les équipements et accessoires associés. Cette notice décrit l'installation et l'utilisation de ce produit. Toute installation ou utilisation hors du domaine d'application défini par Somfy est non conforme. Elle entraînerait, comme tout irrespect des instructions figurant dans cette notice, l'exclusion de la responsabilité et de la garantie Somfy. Somfy ne peut être tenu responsable des changements de normes et standards intervenus après la publication de cette notice.

Consignes générales de sécurité

Ne pas laisser les enfants jouer avec le point de commande.
Ne jamais tremper le point de commande dans un liquide.

Conditions d'utilisation

Ne pas utiliser les produits à l'extérieur.
Les appareils branchés sur les prises ne doivent pas excéder la puissance indiquée dans les caractéristiques techniques.
La portée radio est limitée par les normes de régulation des appareils radio.
La portée du point de commande dépend fortement de l'environnement d'usage : perturbations possibles par gros appareillage électrique à proximité de l'installation, type de matériau utilisé dans les murs et cloisons du site.
L'utilisation d'appareils radio (par exemple un casque radio hi-fi) utilisant la même radio fréquence peut réduire les performances du produit.

Présentation du produit

Le lot est composé de 3 prises télécommandées On/Off et d'une télécommande 5 canaux.

- Les prises télécommandées On/Off 3600 W RTS sont des récepteurs sans fil équipés de la Radio Technology Somfy (RTS).
 - Elles permettent de piloter un appareil électrique (3600 W max.) en mode On/Off.
 - Elles sont compatibles uniquement avec des émetteurs équipés de la Radio Technology Somfy (RTS).
 - Elles peuvent mémoriser jusqu'à 5 télécommandes et plusieurs canaux de chaque télécommande.
- La télécommande 5 canaux est un émetteur sans fil équipé de la Radio Technology Somfy (RTS). Elle est compatible uniquement avec des récepteurs équipés de la Radio Technology Somfy (RTS). En plus des prises télécommandées On/Off, elle peut s'utiliser pour piloter individuellement ou simultanément les appareils suivants :
 - la prise télécommandée variateur 200 W,
 - la prise télécommandée extérieure On/Off 3600 W,
 - la multiprise de jardin télécommandée On/Off 3600 W,
 - la douille télécommandée On/Off 60 W.

Cette fonctionnalité est permise grâce à un système de 5 canaux identifiés par des voyants.

Chaque canal correspond à une télécommande individuelle et peut piloter un ou plusieurs appareil(s).

Le nombre d'appareils pouvant être pilotés par un canal est illimité.

La navigation entre les canaux s'effectue grâce au bouton sélecteur de canal.

Canal 1 :	☀ • • •
Canal 2 :	• ☀ • •
Canal 3 :	• • ☀ •
Canal 4 :	• • • ☀
Canal 5 :	☀☀☀☀☀

Conformité

Par la présente, Somfy déclare que l'appareil est conforme aux exigences essentielles et autres dispositions pertinentes de la directive 1999/5/EC. Une déclaration de conformité est mise à disposition à l'adresse internet www.somfy.com/ce (Télécommande RC200 RTS/Prise télécommandée On/Off 3600 W).

Utilisable en UE, CH et NO.



Recyclage



Ne jetez pas le produit ni la pile usagée avec les ordures ménagères. Veillez à les déposer dans un point de collecte ou dans un centre agréé afin de garantir leur recyclage.

Assistance

► N° magique Indigo 32 60 *dites Somfy*
0,15 EUR TTC/MN

Garantie

Ce produit est garanti 2 ans à compter de sa date d'achat. Déclarez votre garantie en créant votre compte personnel sur : www.somfy.fr

Somfy SAS dans un souci constant d'évolution et d'amélioration peut modifier le produit sans préavis. Photos non contractuelles.

Somfy SAS, capital 20.000.000 Euros, RCS Annecy 303.970.230 07/2011

Site Internet : www.somfy.fr

Programmer une télécommande

[1]. Branchez une des prises On/Off sur une prise secteur.

[2]. Sélectionnez le canal choisi sur la télécommande : Appuyez sur le bouton sélecteur de canal : le voyant du canal sélectionné s'allume. Appuyez autant de fois que nécessaire sur le bouton sélecteur de canal jusqu'à ce que les voyants indiquent le canal souhaité.

Voyant(s) éclairé(s)	Canal sélectionné
☼ ○ ○ ○	Canal 1
○ ☼ ○ ○	Canal 2
○ ○ ☼ ○	Canal 3
○ ○ ○ ☼	Canal 4
☼ ☼ ☼ ☼	Canal 5

[3]. Appuyez sur le bouton de programmation de la prise On/Off jusqu'à ce que son voyant clignote.

[4]. Appuyez avec un objet fin sur le bouton PROG au dos de la télécommande. Le voyant de la prise On/Off s'allume fixement puis s'éteint. Le canal de la télécommande est programmé.

[5]. Si nécessaire, répétez les étapes [2] à [4] avec les autres appareils à associer à ce canal ou pour d'autres canaux de la télécommande que vous souhaitez programmer.

[6]. Vérifiez la programmation de chaque canal en appuyant sur la touche  de la télécommande. Le voyant de la prise On/Off s'allume fixement si le canal est programmé.

[7]. Débranchez la prise On/Off du secteur.
Branchez l'appareil à piloter sur la prise On/Off.
Rebranchez la prise On/Off sur le secteur.
Allumez l'appareil à piloter.

[8]. Procédez de même avec les autres prises On/Off.
L'installation est prête à fonctionner.

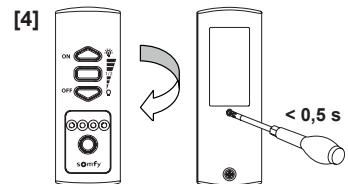
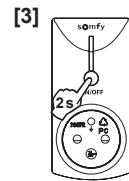
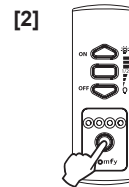

Ajouter une télécommande en s'aidant d'une télécommande déjà programmée

[1]. Sélectionnez le canal à copier sur la télécommande **A** déjà programmée (se reporter à l'étape [2] de la procédure "Programmer une télécommande").

[2]. Appuyez avec un objet fin sur le bouton PROG au dos de cette même télécommande **A**. Les voyants des appareils associés clignotent.

[3]. Sélectionnez le canal choisi sur la nouvelle télécommande **B** (se reporter à l'étape [2] de la procédure "Programmer une télécommande").



[4]. Appuyez avec un objet fin sur le bouton PROG au dos de cette même télécommande **B**. Les voyants des appareils à associer s'allument fixement puis s'éteignent. Le canal de la nouvelle télécommande **B** est programmé.

[5]. Si nécessaire, répétez cette procédure avec les autres canaux de la télécommande **A**.

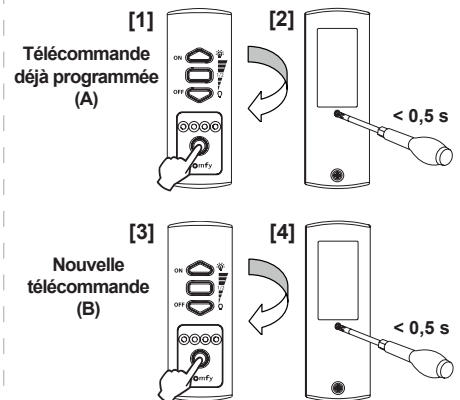
[6]. Vérifiez la programmation de chaque canal en appuyant sur la touche  de la nouvelle télécommande **B**. Les voyants des appareils associés s'allument fixement si le canal est programmé.



Utilisation

Commande envoyée à l'appareil branché sur une prise On/Off	Etat du voyant de la prise	
	Marche	Allumé : prise sous tension
		
	Arrêt	Eteint : prise hors tension

- Il est aussi possible d'appuyer directement sur le bouton de pilotage d'une prise On/Off (appui bref) pour la piloter.
- Débranchez une prise On/Off en cas de non utilisation prolongée.
- La programmation n'est pas effacée si une prise On/Off est débranchée du secteur.

Effacer une ou plusieurs télécommandes

Pour effacer un canal programmé sur la prise On/Off :

- Vérifiez que la prise On/Off est branchée sur une prise secteur.
- Sélectionnez le canal à effacer à l'aide du bouton sélecteur de canal de la télécommande (se reporter à l'étape [2] de la procédure "Programmer une télécommande").
- Appuyez sur le bouton de programmation de la prise On/Off jusqu'à ce que son voyant clignote.
- Appuyez avec un objet fin sur le bouton PROG au dos de la télécommande. Le voyant de la prise On/Off s'éteint. Le canal de la télécommande est effacé.
- Si nécessaire, répétez les étapes [2] à [4] avec les autres canaux de la télécommande et avec les autres télécommandes que vous souhaitez effacer.
- Vérifiez l'effacement de chaque canal en appuyant sur la touche  de la télécommande. Le voyant de la prise On/Off ne s'allume plus si le canal est effacé.

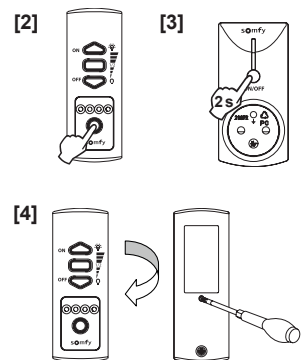

Pour effacer toutes les télécommandes et leurs canaux programmés sur la prise On/Off :

Appuyez sur le bouton de programmation de la prise On/Off jusqu'à ce que son voyant clignote puis s'éteigne.

Vérifiez l'effacement de chaque canal en appuyant sur la touche  de la télécommande correspondante. Le voyant de la prise On/Off ne s'allume plus si le canal est effacé.

Changer la pile

- Dévissez la vis de fermeture de la télécommande et soulevez la face arrière de la télécommande.
- Poussez la pile usagée hors de son logement avec un objet fin.
- Insérez une pile de type CR2430 (la face avec le + sur le dessus). Poussez la pile au fond de son logement.
- Remplacez la face arrière de la télécommande et revissez la vis de fermeture.
- La programmation de la télécommande sur un ou plusieurs appareils associés n'est pas perdue lors d'un changement de pile.

