

25kA | Legrand fiche



Disjoncteur DX³25kA - 10A - 2P - Courbe C - Vis/Vis

Réf 409767 **144.83€^{TTC*}**

<https://www.domomat.com/43859-disjoncteur-dx25ka-10a-2p-courbe-c-visvis-legrand-409767.html>



Disjoncteur DX³25kA - 16A - 2P - Courbe C - Vis/Vis

Réf 409768 **144.83€^{TTC*}**

<https://www.domomat.com/43863-disjoncteur-dx25ka-16a-2p-courbe-c-visvis-legrand-409768.html>



Disjoncteur DX³25kA - 10A - 4P - Courbe C - Vis/Vis

Réf 409793 **275.66€^{TTC*}**

<https://www.domomat.com/43924-disjoncteur-dx25ka-10a-4p-courbe-c-visvis-legrand-409793.html>



Disjoncteur DX³25kA - 125A - 4P - Courbe C - Vis/Vis

Réf 409803 **1,078.00€^{TTC*}**

<https://www.domomat.com/43933-disjoncteur-dx25ka-125a-4p-courbe-c-visvis-legrand-409803.html>



Disjoncteur DX³25kA - 16A - 4P - Courbe C - Vis/Vis

Réf 409794 **275.66€^{TTC*}**

<https://www.domomat.com/43935-disjoncteur-dx25ka-16a-4p-courbe-c-visvis-legrand-409794.html>

Retrouvez tous les produits de la catégorie
Disjoncteurs Legrand
chez Domomat !

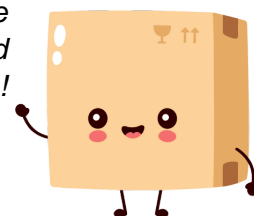

Disjoncteur DX³ 25 kA

1 module par pôle

Référence (s) : 4 097 15 à 4 099 37



Sommaire	Pages
1. Description.....	1
2. Gamme.....	1
3. Cotes d'encombrement.....	1
4. Mise en situation - Raccordement.....	1
5. Caractéristiques générales	2
6. Conformité	21
7. Courbes caractéristiques	22
8. Equipement et accessoires	43

1. DESCRIPTION:

Disjoncteur magnétothermique pour la commande, la protection et le sectionnement des circuits électriques.

Symbole :



Technologie :

- . Appareil limiteur.
- . 1 module par pôle. Chaque pôle mesure 17,7 mm de large.

2. GAMME

Polarité

- . 1P / 2P / 3P / 4P.

Intensités nominales I_n :

- . 10 / 16 / 20 / 25A en courbe B (+ 32A en bipolaire).
- . 2 / 6 / 10 / 16 / 20 / 25A en courbe C (+ 32A en bipolaire).
- . 2 / 6 / 10A en courbe D (+ 16 / 20 / 25A en bipolaire).
- . 1,6 / 2,5 / 4 / 6,3 / 10A en courbe MA (+ 12,5 / 16 / 25A en bipolaire).
- . 1 / 2 / 3 / 6 / 10 / 16 / 20 / 25A en courbe Z.

Courbes de déclenchement magnétique :

- . Courbe B (entre 3 et 5 I_n).
- . Courbe C (entre 5 et 10 I_n).
- . Courbe D (entre 10 et 14 I_n).
- . Courbe "MA" (entre 12 et 14 I_n).
- . Courbe "Z" (2,4 ÷ 3,6 I_n).

Seuil thermique :

- . Courant de non déclenchement (I_{nf}) : 1,05 I_n.
- . Courant de déclenchement (I_f) : 1,3 I_n.

Tension et fréquence nominales :

- . 230 V ~ / 400 V~ - 50 / 60 Hz avec les tolérances standard
- . 240 V ~ / 415 V~ - 50 / 60 Hz avec les tolérances standard
- . 80 V par pôle en courant continu.

Tension maximum d'utilisation :

- . 440 V ~ avec déclassement du pouvoir de coupure.

Pouvoir de coupure :

- . 25 kA selon la norme IEC/EN/NF 60947-2.

3. COTES D'ENCOMBREMENT :

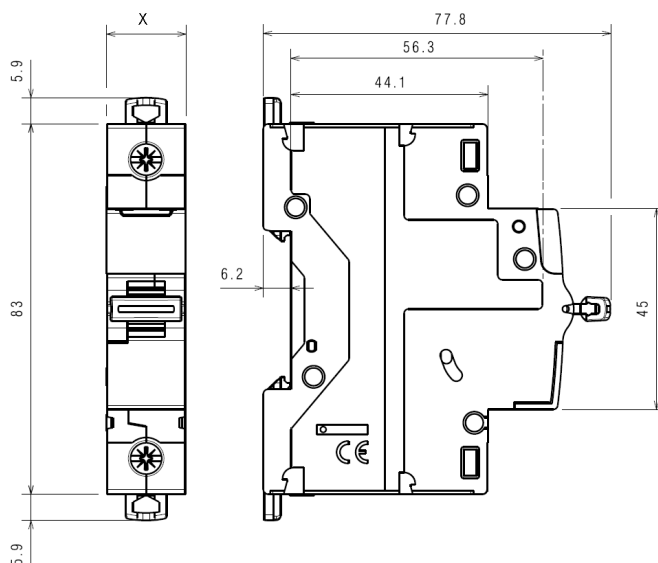

	X
1P	17.7mm
2P	35.4mm
3P	53.1mm
4P	70.8mm

4. MISE EN SITUATION - RACCORDEMENT:

Mise en situation :

- . Sur rail symétrique EN/IEC 60715 ou DIN 35.

Positionnements de fonctionnement :

- . Verticale, Horizontal, à l'envers et à Plat.

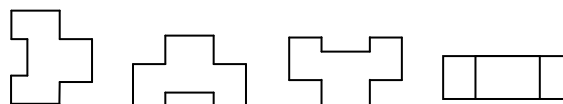

Disjoncteur DX³ 25 kA

1 module par pôle

Référence (s) : 4 097 15 à 4 099 37

4. MISE EN SITUATION – RACCORDEMENT (suite)

Alimentation :

. Par le haut ou par le bas.

Connexion :

. L'emplacement des bornes permet l'alimentation par peigne à dent HX³ traditionnel.

Profondeur de bornes :

. 14 mm.

Longueur de dénudage préconisé :

. 11 mm pour les bornes de puissance.

Tête de vis :

. Fendues et Pozidriv n°2.

Couple de serrage :

. Recommandé : 2,5 Nm.
. Mini : 2 Nm. Maxi : 3 Nm.

Outils nécessaires :

. Pour les bornes : tournevis Pozidriv n° 2 ou tournevis plat 5,5 mm (6,5 mm maximum).
. Pour l'accrochage : tournevis plat 5,5 mm (6 mm maximum).

Capacité des bornes :

	Câble en cuivre	
	Sans embout	Avec embout
Câble rigide	1 x 1,5mm ² à 35mm ² 2 x 1,5mm ² à 16mm ²	-
Câble flexible	1 x 1,5mm ² à 25mm ² 2 x 1,5mm ² à 10mm ²	1 x 1,5mm ² à 25mm ²

Manceuvre de l'appareil :

. Par la manette ergonomique 2 positions :
I / ON : Circuit fermé.
0 / OFF : Circuit ouvert.

Visualisation de l'état des contacts :

. Par le marquage de la manette :
"O-Off" en blanc sur fond vert = contacts ouverts.
"I-On" en blanc sur fond rouge = contacts fermés.

Plombage :

. Possible en position "Ouvert" (OFF) ou "Fermé" (ON).

Cadenassage :

. Par cadenas (références 4 063 13 ou 0 227 97) et par support cadenas (référence 4 063 03) en position "Ouvert" (OFF).

5. CARACTERISTIQUES GENERALES

Marquage face avant :

. Par tampographie ineffaçable :
- Nom de la gamme : DX³
- Courbe de déclenchement
- Courant nominal (en A)
- Icu en kA pouvoir de coupure extrême selon la norme IEC/EN 60947-2
- Référence et logotype 
- Marque : Legrand.

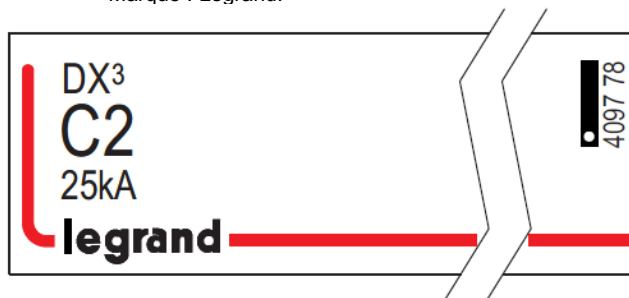

Pouvoir de coupure :

. Courant alternatif 50 / 60 Hz, réseau monophasé ou triphasé.
Selon : IEC 60947-2

Un		1P	2P	3P / 4P
110 V~	Icu	36 kA	72 kA	-
230 / 240 V~		25 kA	50 kA	50 kA
400 / 415 V~		-	25 kA	25 kA
440 V~		-	20 kA	20 kA

110 V~	Ics	75% d'Icu	75% d'Icu	75% d'Icu
230 / 240 V~				
400 / 415 V~				
440 V~				

Pouvoir de coupure par un pôle seul :

. En réseau triphasé 220 / 380 V~ à 240 / 415 V~
- avec un schéma de liaison à la terre TN, Icn1 = 25 kA (sous 220 à 240 V~)
- avec un schéma de liaison à la terre IT, lit = 6,25 kA (sous 380 à 415 V~)
. En réseau triphasé 110 / 220 V~ à 120 / 240 V~
- avec un schéma de liaison à la terre TN, Icn1 = 50 kA (sous 110 à 127 V~)
- avec un schéma de liaison à la terre IT, lit = 12,5 kA (sous 220 à 240 V~)

5. CARACTERISTIQUES GENERALES (suite)

Pouvoir de coupure :

- . Courant continu
- Selon IEC 60947-2

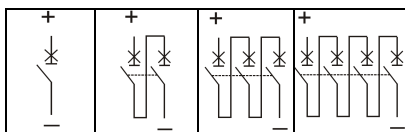

Un		1P	2P	3P	4P
24 à 48 V d.c.	Icu	25 kA	25 kA	-	-
110 V d.c.		-	25 kA	25 kA	-
230 V d.c.		-	-	-	25 kA

24 à 48 V d.c.	Ics	25 kA	25 kA	-	-
110 V d.c.		-	25 kA	25 kA	-
230 V d.c.		-	-	-	25 kA

Tension d'utilisation minimum :

- . 12 V a.c. / d.c. par pôle.

Tension assignée de tenue aux chocs :

- . Uimp = 4 kV.

Tension d'isolement :

- . Ui = 500 V.

Degré de pollution :

- . 2.

Rigidité diélectrique :

- . 2500 V.

Fonctionnement en 400 Hz :

- . Les seuils magnétiques augmentent de 45%.

Effort de fermeture et d'ouverture par la manette :

- . 0,5 Nm par pôle à la fermeture.
- . 0,3 Nm par pôle à l'ouverture.

Endurance mécanique :

- . 20000 manœuvres à vide.
- . 10000 manœuvres avec charge (sous $I_n \cdot \cos \phi = 0,9$).
- . 2000 manœuvres sous I_n , en courant continu.

Matière de l'enveloppe :

- . Polyester.
- . Caractéristiques de cette matière : auto extinguable, résistance à la chaleur et au feu selon la norme EN 60898-1, épreuve du fil incandescent à 960°C pour les parties externes en matériau isolant nécessaires pour maintenir en position parties transportant la courant et les parties du circuit de protection (650 °C pour tous les autres parties externes en matière isolant).

Poids moyen par pôle :

- . 0,150 kg.

5. CARACTERISTIQUES GENERALES (suite)

Volume emballé :

	Volume (dm ³)
Unipolaire	0,163
Bipolaire	0,334
Tripolaire / Tétrapolaire	0,680

Température ambiante de fonctionnement :

- . Min. = - 25 °C Max. = + 70 °C.

Température ambiante de stockage :

- . Min. = - 40 °C Max. = + 70 °C.

Classe de protection :

- . Indice de protection des bornes contre les corps solides et liquides : IP 20 (selon les normes IEC 529, EN 60529 et NF C 20-010).
- . Indice de protection de l'enveloppe contre les corps solides et liquides : IP 40 (selon les normes IEC 529, EN 60529 et NF C 20-010).
- . Indice de protection contre les chocs mécaniques : IK 02 (selon les normes EN 50102 et NF C 20-015).

Résistance aux vibrations sinusoïdales :

- . Selon IEC 60068-2-35.
- . Axes x, y et z.
- . Gamme de fréquence : de 5 à 100 Hz. Durée : 90 mn.
- . Déplacement : 1 mm (5 à 13,2 Hz).
- . Accélération : 0,7 g avec $g = 9,81 \text{ m/s}^2$ (13,2 à 100 Hz).

Repérage :

- . Repérage des circuits en face avant par étiquette dans le "porte étiquette".

Puissance dissipée par pôle (W) :

- . Disjoncteurs courbes B et Z

In	10 A	16 A	20 A	25 A	32 A
2P à 4P	1,1	1,5	1,7	2,4	3,1

- . Disjoncteurs courbe C

In	2 A	6 A	10 A	16 A	20 A	25 A	32 A
1P à 4P	2,1	1,1	1,1	1,5	1,7	2,4	3,1

- . Disjoncteurs courbe D

In	2 A	6 A	10 A	16 A	20 A	25 A
1P à 4P	2,1	1,1	1,1	1,5	1,7	2,4

- . Disjoncteurs courbe MA

In	1,6 A	2,5 A	4 A	6,3 A	10 A
2P à 4P	1,7	1,7	1,7	1,7	1,9

In	12,5 A	16 A	25 A
1P à 4P	2,2	2,75	2,8

- . Impédance par pôle (Ω) = $\frac{P \text{ dissipée}}{I_n^2}$

1 module par pôle

5. CARACTERISTIQUES GENERALES (suite)

Déclassement des disjoncteurs en fonction de la température ambiante :

. Les caractéristiques nominales d'un disjoncteur sont modifiées en fonction de la température ambiante qui règne dans le coffret ou l'armoire dans lequel se trouve le disjoncteur.

. Température de référence : 40 °C selon la norme IEC/EN 60947-2

In (A)	Température Ambiante / In									
	- 25°C	- 10°C	0°C	10°C	20°C	30°C	40°C	50°C	60°C	70°C
0.5	0.64	0.62	0.6	0.57	0.55	0.52	0.5	0.47	0.42	0.40
1	1.6	1.5	1.4	1.3	1.2	1.1	1	0.9	0.8	0.7
1.5	2.0	1.9	1.8	1.7	1.7	1.6	1.5	1.5	1.4	1.4
2	3.0	2.8	2.6	2.5	2.3	2.2	2	2	1.9	1.8
3	4.1	3.8	3.6	3.5	3.3	3.2	3.0	2.9	2.8	2.7
3.5	4.9	4.5	4.2	4.0	3.9	3.7	3.5	3.4	3.3	3.2
5	7.0	6.4	6.0	5.8	5.5	5.3	5.0	4.8	4.7	4.5
6	8.2	7.5	7.0	6.6	6.4	6.2	6.0	5.8	5.6	5.4
10	14.0	12.5	11.5	11.1	10.7	10.3	10.0	9.7	9.3	9.0
13	18.2	16.3	15.0	14.3	13.9	13.4	13.0	12.6	12.1	11.7
16	21.9	20.0	18.7	18.0	17.3	16.6	16.0	15.4	14.7	14.1
20	27.7	25.0	23.2	22.4	21.6	20.8	20.0	19.2	18.4	17.6
25	34.5	31.5	29.5	28.3	27.2	26.0	25.0	24.0	22.7	21.7
30	41.7	38.3	36.0	34.5	33.0	31.5	30.0	28.8	27.3	26.1
32	45.8	41.0	37.8	36.5	34.9	33.3	32.0	30.7	29.1	27.8

Déclassement des disjoncteurs en cas d'utilisation avec des tubes fluorescents :

Les ballasts électroniques ou ferromagnétiques présentent un courant d'appel élevé pendant un temps très court. Ces courants sont susceptibles de provoquer le déclenchement des disjoncteurs.

Lors de l'installation, il convient de prendre en compte le nombre maxi de ballasts par disjoncteur que les fabricants de lampes et ballasts indiquent dans leurs catalogues.

Influence de l'altitude :

	≤2000 m	3000 m	4000 m	5000 m
Tenue diélectrique	3000 V	2500 V	2000 V	1500 V
Tension maxi de service	400 V	400 V	400 V	400 V
Déclassement à 40°C	aucun	aucun	aucun	aucun

Déclassement des disjoncteurs différentiels en fonction du nombre d'appareils juxtaposés :

Lorsque plusieurs disjoncteurs différentiels sont juxtaposés et fonctionnent simultanément, l'évacuation thermique d'un pôle se trouve limitée. Il en résulte une élévation de la température de fonctionnement des disjoncteurs pouvant provoquer des déclenchements intempestifs. Il est conseillé d'appliquer les coefficients suivants sur les courants d'emploi.

Nombre de disjoncteurs juxtaposés	Coefficient
2 - 3	0.9
4 - 5	0.8
6 - 9	0.7
≥ 10	0.6

Ces valeurs sont données par la recommandation IEC 60439-1 et les normes NF C 63421 et EN 60439-1.

Afin d'éviter d'avoir à utiliser ces coefficients, il faut permettre une bonne aération et écarter les appareils avec les éléments d'espacement réf. 406 307 (0.5 module).

1 module par pôle

5. CARACTERISTIQUES GENERALES (suite)

Coordination entre disjoncteurs et fusibles en réseau triphasé (+ neutre) 400 / 415 V~ selon IEC/EN 60947-2 :

. En régime de neutre TT ou TN et en réseau 230/400 V, pour connaître le pouvoir de coupure de l'association d'un disjoncteur bipolaire (connecté entre phase et neutre sous 230 V) en aval d'un disjoncteur tétrapolaire, il faut prendre les valeurs indiquées dans les tableaux 230/240 V.

		Fusible amont									
		Type gG									
Disjoncteur aval		≤20A	25A	32A	40A	50A	63A	80A	100A	125A	160A
DX ³ 25kA Courbes B, C, D, Z et MA	≤6A	100kA	100kA	100kA	100kA	100kA	100kA	100kA	100kA	100kA	100kA
	10A	100kA	100kA	100kA	100kA	100kA	100kA	100kA	100kA	100kA	100kA
	16A	-	100kA	100kA	100kA	100kA	100kA	100kA	100kA	100kA	100kA
	20A	-	-	100kA	100kA	100kA	100kA	100kA	100kA	100kA	100kA
	25A	-	-	-	100kA	100kA	100kA	100kA	100kA	100kA	100kA
	32A	-	-	-	-	100kA	100kA	100kA	100kA	100kA	100kA

		Fusible amont									
		Type aM									
Disjoncteur aval		≤20A	25A	32A	40A	50A	63A	80A	100A	125A	160A
DX ³ 25kA Courbes B, C, D, Z et MA	≤6A	100kA	100kA	100kA	100kA	100kA	100kA	100kA	100kA	100kA	100kA
	10A	100kA	100kA	100kA	100kA	100kA	100kA	100kA	100kA	100kA	100kA
	16A	-	100kA	100kA	100kA	100kA	100kA	100kA	100kA	100kA	100kA
	20A	-	-	100kA	100kA	100kA	100kA	100kA	100kA	100kA	100kA
	25A	-	-	-	100kA	100kA	100kA	100kA	100kA	100kA	100kA
	32A	-	-	-	-	100kA	100kA	100kA	100kA	100kA	100kA

Toutes ces valeurs sont aussi valables pour les disjoncteurs associés à des blocs différentiels.

Selon les courbes et calibres des disjoncteurs, attention au seuil et au calibre du fusible amont qui doit impérativement être supérieur.

1 module par pôle

5. CARACTERISTIQUES GENERALES (suite)

Coordination entre disjoncteurs modulaires en réseau triphasé (+ neutre) 400 / 415 V~ selon IEC/EN 60947-2 :

. En régime de neutre TT ou TN et en réseau 230/400 V, pour connaître le pouvoir de coupure de l'association d'un disjoncteur bipolaire (connecté entre phase et neutre sous 230 V) en aval d'un disjoncteur tétrapolaire, il faut prendre les valeurs indiquées dans les tableaux 230/240 V.

Disjoncteur aval		Disjoncteur amont										
		DX ³ 36kA						DX ³ 50kA				
		Courbe C						Courbes B, C et D				
		≤25A	32A	40A	50A	63A	80A	≤25A	32A	40A	50A	63A
DX ³ 25kA Courbes B, C et Z	≤6A	36kA	36kA	36kA	36kA	36kA	36kA	50kA	50kA	50kA	50kA	50kA
	10A	36kA	36kA	36kA	36kA	36kA	36kA	50kA	50kA	50kA	50kA	50kA
	16A	36kA	36kA	36kA	36kA	36kA	36kA	50kA	50kA	50kA	50kA	50kA
	20A	36kA	36kA	36kA	36kA	36kA	36kA	50kA	50kA	50kA	50kA	50kA
	25A	-	36kA	36kA	36kA	36kA	36kA	-	50kA	50kA	50kA	50kA
	32A	-	-	36kA	36kA	36kA	36kA	-	-	50kA	50kA	50kA

Disjoncteur aval		Disjoncteur amont										
		DX ³ 36kA						DX ³ 50kA				
		Courbe C						Courbes B et C				
		≤25A	32A	40A	50A	63A	80A	≤25A	32A	40A	50A	63A
DX ³ 25kA Courbe D et MA	≤6A	36kA	36kA	36kA	36kA	36kA	36kA	50kA	50kA	50kA	50kA	50kA
	10A	36kA	36kA	36kA	36kA	36kA	36kA	50kA	50kA	50kA	50kA	50kA
	16A	-	36kA	36kA	36kA	36kA	36kA	-	50kA	50kA	50kA	50kA
	20A	-	-	36kA	36kA	36kA	36kA	-	-	50kA	50kA	50kA
	25A	-	-	-	36kA	36kA	36kA	-	-	-	50kA	50kA

Disjoncteur aval		Disjoncteur amont				
		DX ³ 50kA				
		Courbe D				
		≤25A	32A	40A	50A	63A
DX ³ 25kA Courbe D et MA	≤6A	50kA	50kA	50kA	50kA	50kA
	10A	50kA	50kA	50kA	50kA	50kA
	16A	50kA	50kA	50kA	50kA	50kA
	20A	50kA	50kA	50kA	50kA	50kA
	25A	-	50kA	50kA	50kA	50kA

Toutes ces valeurs sont aussi valables pour les disjoncteurs associés à des blocs différentiels.

Selon les courbes et calibres des disjoncteurs, attention au seuil magnétique et au calibre du disjoncteur amont qui doit impérativement être supérieur.

1 module par pôle

5. CARACTERISTIQUES GENERALES (suite)

Coordination entre disjoncteurs modulaires et disjoncteurs boîtiers moulés en réseau triphasé (+ neutre) 400 / 415 V~ selon IEC/EN 60947-2 :

En régime de neutre TT ou TN et en réseau 230/400 V, pour connaître le pouvoir de coupure de l'association d'un disjoncteur bipolaire (connecté entre phase et neutre sous 230 V) en aval d'un disjoncteur tétrapolaire, il faut prendre les valeurs indiquées dans les tableaux 230/240 V.

		Disjoncteur amont													
		DPX 125						DPX ³ 160 / DPX ³ 160 + diff.							
		36kA						36 - 50kA							
Disjoncteur aval		16A	25A	40A	63A	100A	125A	16A	25A	40A	63A	80A	100A	125A	160A
DX ³ 25kA Courbes B, C, D, Z et MA	≤6A	30kA	30kA	30kA	30kA	30kA	30kA	36kA	36kA	36kA	36kA	36kA	36kA	36kA	36kA
	10A	30kA	30kA	30kA	30kA	30kA	30kA	36kA	36kA	36kA	36kA	36kA	36kA	36kA	36kA
	16A	-	30kA	30kA	30kA	30kA	30kA	-	36kA	36kA	36kA	36kA	36kA	36kA	36kA
	20A	-	30kA	30kA	30kA	30kA	30kA	-	36kA	36kA	36kA	36kA	36kA	36kA	36kA
	25A	-	-	30kA	30kA	30kA	30kA	-	-	36kA	36kA	36kA	36kA	36kA	36kA
	32A	-	-	30kA	30kA	30kA	30kA	-	-	36kA	36kA	36kA	36kA	36kA	36kA

		Disjoncteur amont											
		DPX 160					DPX 250ER			DPX 250ER AB			
		36 - 50kA					36 - 50kA			36kA			
Disjoncteur aval		25A	40A	63A	100A	125A	100A	160A	250A	90A	130A	170A	240A
DX ³ 25kA Courbes B, C, D, Z et MA	≤6A	30kA	30kA	30kA	30kA	30kA	30kA	30kA	30kA	30kA	30kA	30kA	30kA
	10A	30kA	30kA	30kA	30kA	30kA	30kA	30kA	30kA	30kA	30kA	30kA	30kA
	16A	30kA	30kA	30kA	30kA	30kA	30kA	30kA	30kA	30kA	30kA	30kA	30kA
	20A	30kA	30kA	30kA	30kA	30kA	30kA	30kA	30kA	30kA	30kA	30kA	30kA
	25A	-	30kA	30kA	30kA	30kA	30kA	30kA	30kA	30kA	30kA	30kA	30kA
	32A	-	-	30kA	30kA	30kA	30kA	30kA	30kA	30kA	30kA	30kA	30kA

Toutes ces valeurs sont aussi valables pour les disjoncteurs associés à des blocs différentiels.

Selon les courbes et calibres des disjoncteurs, attention au seuil magnétique et au calibre du disjoncteur amont qui doit impérativement être supérieur.

1 module par pôle

5. CARACTERISTIQUES GENERALES (suite)

Coordination entre disjoncteurs modulaires et disjoncteurs boîtiers moulés en réseau triphasé (+ neutre) 400 / 415 V~ selon IEC/EN 60947-2 :

En régime de neutre TT ou TN et en réseau 230/400 V, pour connaître le pouvoir de coupure de l'association d'un disjoncteur bipolaire (connecté entre phase et neutre sous 230 V) en aval d'un disjoncteur tétrapolaire, il faut prendre les valeurs indiquées dans les tableaux 230/240 V.

		Disjoncteur amont											
		DPX ³ 250 / DPX ³ 250+diff. (Magnéto-Thermique & électronique)				DPX 400AB		DPX / H / L 250 (Magnéto-Thermique & électronique)					
		36 - 50 - 70kA				36kA		25A	40A	63A	100A	160A	250A
Disjoncteur aval		100A	160A	200A	250A	320A	400A						
DX ³ 25kA Courbes B, C, D, Z et MA	≤6A	36kA	36kA	36kA	36kA	30kA	30kA	30kA	30kA	30kA	30kA	30kA	30kA
	10A	36kA	36kA	36kA	36kA	30kA	30kA	30kA	30kA	30kA	30kA	30kA	30kA
	16A	36kA	36kA	36kA	36kA	36kA	36kA	36kA	36kA	36kA	36kA	36kA	36kA
	20A	36kA	36kA	36kA	36kA	36kA	36kA	36kA	36kA	36kA	36kA	36kA	36kA
	25A	36kA	36kA	36kA	36kA	36kA	36kA	-	36kA	36kA	36kA	36kA	36kA
	32A	36kA	36kA	36kA	36kA	36kA	36kA	-	30kA	30kA	30kA	30kA	30kA

		Disjoncteur amont							
		DPX / H / L 630 (Magnéto-Thermique & électronique)					DPX / H / L 1250 (Magnéto-Thermique)		DPX / H 1600 (électronique)
		36 - 70 - 100kA					50 - 70 - 100kA		50 - 70kA
Disjoncteur aval		250A	320A	400A	500A	630A	500 à 1250a		630 à 1600a
DX ³ 25kA Courbes B, C, D, Z et MA	≤6A	30kA	30kA	30kA	30kA	30kA	25kA		25kA
	10A	30kA	30kA	30kA	30kA	30kA	25kA		25kA
	16A	36kA	36kA	36kA	36kA	36kA	25kA		25kA
	20A	36kA	36kA	36kA	36kA	36kA	25kA		25kA
	25A	36kA	36kA	36kA	36kA	36kA	20kA		20kA
	32A	36kA	36kA	36kA	36kA	36kA	15kA		15kA

Toutes ces valeurs sont aussi valables pour les disjoncteurs associés à des blocs différentiels.

Selon les courbes et calibres des disjoncteurs, attention au seuil magnétique (ou électronique) et au calibre du disjoncteur amont qui doit impérativement être supérieur.

1 module par pôle

5. CARACTERISTIQUES GENERALES (suite)

Coordination entre disjoncteurs et fusibles en réseau triphasé (+ neutre) 230 / 240 V~ selon IEC/EN 60947-2 :

Disjoncteur aval		Fusible amont										
		Type gG										
		≤20A	25A	32A	40A	50A	63A	80A	100A	125A	160A	
DX ³ 25kA Courbes B, C, D, Z et MA	≤6A	100kA	100kA	100kA	100kA	100kA	100kA	100kA	100kA	100kA	100kA	40kA
	10A	100kA	100kA	100kA	100kA	100kA	100kA	100kA	100kA	100kA	100kA	40kA
	16A	-	100kA	100kA	100kA	100kA	100kA	100kA	100kA	100kA	100kA	40kA
	20A	-	-	100kA	100kA	100kA	100kA	100kA	100kA	100kA	100kA	40kA
	25A	-	-	-	100kA	100kA	100kA	100kA	100kA	100kA	100kA	40kA
	32A	-	-	-	-	100kA	100kA	100kA	100kA	100kA	100kA	40kA

Disjoncteur aval		Fusible amont										
		Type aM										
		≤20A	25A	32A	40A	50A	63A	80A	100A	125A	160A	
DX ³ 25kA Courbes B, C, D, Z et MA	≤6A	100kA	100kA	100kA	100kA	100kA	100kA	100kA	100kA	100kA	100kA	40kA
	10A	100kA	100kA	100kA	100kA	100kA	100kA	100kA	100kA	100kA	100kA	40kA
	16A	-	100kA	100kA	100kA	100kA	100kA	100kA	100kA	100kA	100kA	40kA
	20A	-	-	100kA	100kA	100kA	100kA	100kA	100kA	100kA	100kA	40kA
	25A	-	-	-	100kA	100kA	100kA	100kA	100kA	100kA	100kA	40kA
	32A	-	-	-	-	100kA	100kA	100kA	100kA	100kA	100kA	40kA

Toutes ces valeurs sont aussi valables pour les disjoncteurs associés à des blocs différentiels.

Selon les courbes et calibres des disjoncteurs, attention au seuil et au calibre du fusible amont qui doit impérativement être supérieur.

1 module par pôle

5. CARACTERISTIQUES GENERALES (suite)

Coordination entre disjoncteurs en réseau triphasé (+ neutre) 230 / 240 V~ selon IEC/EN 60947-2 :

Disjoncteur aval		Disjoncteur amont										
		DX ³ 36kA						DX ³ 50kA				
		Courbe C						Courbes B, C et D				
		≤25A	32A	40A	50A	63A	80A	≤25A	32A	40A	50A	63A
DX ³ 25kA Courbes B, C, D, Z et MA	≤6A	60kA	60kA	50kA	50kA	50kA	50kA	70kA	70kA	70kA	70kA	70kA
	10A	60kA	60kA	50kA	50kA	50kA	50kA	70kA	70kA	70kA	70kA	70kA
	16A	60kA	60kA	50kA	50kA	50kA	50kA	70kA	70kA	70kA	70kA	70kA
	20A	60kA	60kA	50kA	50kA	50kA	50kA	70kA	70kA	70kA	70kA	70kA
	25A	-	60kA	50kA	50kA	50kA	50kA	-	70kA	70kA	70kA	70kA
	32A	-	-	50kA	50kA	50kA	50kA	-	-	70kA	70kA	70kA

Toutes ces valeurs sont aussi valables pour les disjoncteurs associés à des blocs différentiels. Selon les courbes et calibres des disjoncteurs, attention au seuil magnétique et au calibre du disjoncteur amont qui doit impérativement être supérieur.

1 module par pôle

5. CARACTERISTIQUES GENERALES (suite)

Coordination entre disjoncteurs modulaires et disjoncteurs boîtiers moulés en réseau triphasé (+ neutre) 230 / 240 V~ selon IEC/EN 60947-2 :

		Disjoncteur amont							
		DPX ³ 160 / DPX ³ 160 + diff.							
		36 - 50kA							
Disjoncteur aval		16A	25A	40A	63A	80A	100A	125A	160A
DX ³ 25kA Courbes B, C et Z	≤6A	55kA	55k A	55kA	55kA	55kA	55kA	55kA	55kA
	10A	55kA	55k A	55kA	55kA	55kA	55kA	55kA	55kA
	16A	-	55k A	55kA	55kA	55kA	55kA	55kA	55kA
	20A	-	55k A	55kA	55kA	55kA	55kA	55kA	55kA
	25A	-	-	55kA	55kA	55kA	55kA	55kA	55kA
	32A	-	-	55kA	55kA	55kA	55kA	55kA	55kA

		Disjoncteur amont							
		DPX ³ 160 / DPX ³ 160 + diff.							
		36 - 50kA							
Disjoncteur aval		16A	25A	40A	63A	80A	100A	125A	160A
DX ³ 25kA Courbe D et MA	≤6A	55kA	55k A	55kA	55kA	55kA	55kA	55kA	55kA
	10A	55kA	55k A	55kA	55kA	55kA	55kA	55kA	55kA
	16A	-	55kA	55kA	55kA	55kA	55kA	55kA	55kA
	20A	-	55kA	55kA	55kA	55kA	55kA	55kA	55kA
	25A	-	55kA	55kA	55kA	55kA	55kA	55kA	55kA

Toutes ces valeurs sont aussi valables pour les disjoncteurs associés à des blocs différentiels.

Selon les courbes et calibres des disjoncteurs, attention au seuil magnétique et au calibre du disjoncteur amont qui doit impérativement être supérieur.

1 module par pôle

5. CARACTERISTIQUES GENERALES (suite)

Coordination entre disjoncteurs modulaires et disjoncteurs boîtiers moulés en réseau triphasé (+ neutre) 230 / 240 V~ selon IEC/EN 60947-2 :

Disjoncteur aval		Disjoncteur amont											
		DPX 160					DPX 250ER			DPX ³ 250 / DPX ³ 250 + diff. (Magnéto-Thermique & électronique)			
		50kA					50kA			50 - 70kA			
		25A	40A	63A	100A	125A	100A	160A	250A	100A	160A	200A	250A
DX ³ 25kA Courbes B, C, D, Z et MA	≤6A	55kA	55kA	55kA	55kA	55kA	55kA	55kA	55kA	60kA	60kA	60kA	60kA
	10A	55kA	55kA	55kA	55kA	55kA	55kA	55kA	55kA	60kA	60kA	60kA	60kA
	16A	55kA	55kA	55kA	55kA	55kA	55kA	55kA	55kA	60kA	60kA	60kA	60kA
	20A	55kA	55kA	55kA	55kA	55kA	55kA	55kA	55kA	60kA	60kA	60kA	60kA
	25A	-	55kA	55kA	55kA	55kA	55kA	55kA	55kA	60kA	60kA	60kA	60kA
	32A	-	55kA	55kA	55kA	55kA	55kA	55kA	55kA	60kA	60kA	60kA	60kA

Disjoncteur aval		Disjoncteur amont											
		DPX 250						DPX H / L 250 (Magnéto-Thermique & électronique)					
		36kA						70 - 100kA					
		25A	40A	63A	100A	160A	250A	25A	40A	63A	100A	160A	250A
DX ³ 25kA Courbes B, C, D, Z et MA	≤6A	55kA	55kA	55kA	55kA	55kA	55kA	60kA	60kA	60kA	60kA	60kA	60kA
	10A	55kA	55kA	55kA	55kA	55kA	55kA	60kA	60kA	60kA	60kA	60kA	60kA
	16A	55kA	55kA	55kA	55kA	55kA	55kA	60kA	60kA	60kA	60kA	60kA	60kA
	20A	55kA	55kA	55kA	55kA	55kA	55kA	60kA	60kA	60kA	60kA	60kA	60kA
	25A	-	55kA	55kA	55kA	55kA	55kA	-	60kA	60kA	60kA	60kA	60kA
	32A	-	55kA	55kA	55kA	55kA	55kA	-	60kA	60kA	60kA	60kA	60kA

Toutes ces valeurs sont aussi valables pour les disjoncteurs associés à des blocs différentiels.

Selon les courbes et calibres des disjoncteurs, attention au seuil magnétique (ou électronique) et au calibre du disjoncteur amont qui doit impérativement être supérieur.

1 module par pôle

5. CARACTERISTIQUES GENERALES (suite)

Coordination entre disjoncteurs modulaires et disjoncteurs boîtiers moulés en réseau triphasé (+ neutre) 230 / 240 V~ selon IEC/EN 60947-2 :

Disjoncteur aval		Disjoncteur amont											
		DPX 630 (Magnéto-Thermique & électronique)						DPX H / L 630 (Magnéto-Thermique & électronique)					
		36kA						70 – 100kA					
		25A	40A	63A	100A	160A	250A	25A	40A	63A	100A	160A	250A
DX ³ 25kA Courbes B, C, D, Z et MA	≤6A	55kA	55kA	55kA	55kA	55kA	55kA	60kA	60kA	60kA	60kA	60kA	60kA
	10A	55kA	55kA	55kA	55kA	55kA	55kA	60kA	60kA	60kA	60kA	60kA	60kA
	16A	55kA	55kA	55kA	55kA	55kA	55kA	60kA	60kA	60kA	60kA	60kA	60kA
	20A	55kA	55kA	55kA	55kA	55kA	55kA	60kA	60kA	60kA	60kA	60kA	60kA
	25A	-	55kA	55kA	55kA	55kA	55kA	-	60kA	60kA	60kA	60kA	60kA
	32A	-	55kA	55kA	55kA	55kA	55kA	-	60kA	60kA	60kA	60kA	60kA

Disjoncteur aval		Disjoncteur amont	
		DPX / H / L 1250 (Magnéto-Thermique)	DPX / H 1600 (électronique)
		50 – 70 – 100kA	50 – 70kA
		500 à 1250a	630 à 1600a
DX ³ 25kA Courbes B, C, D, Z et MA	≤6A	50kA	50kA
	10A	50kA	50kA
	16A	50kA	50kA
	20A	50kA	50kA
	25A	50kA	50kA
	32A	50kA	50kA

Toutes ces valeurs sont aussi valables pour les disjoncteurs associés à des blocs différentiels.

Selon les courbes et calibres des disjoncteurs, attention au seuil magnétique (ou électronique) et au calibre du disjoncteur amont qui doit impérativement être supérieur.

1 module par pôle

5. CARACTERISTIQUES GENERALES (suite)

Sélectivité entre deux niveaux de protections

- . Le disjoncteur aval doit toujours avoir un seuil magnétique et une intensité nominale inférieurs à ceux de la protection située en amont (disjoncteur ou fusible).
- . La sélectivité est dite totale (T) s'il y a sélectivité jusqu'à la valeur du pouvoir de coupure (selon la norme IEC/EN 60947-2) du disjoncteur aval.

Sélectivité entre disjoncteurs et fusibles :

- . Limite de sélectivité sous une tension de 400 V~. Valeurs en Ampère.

Disjoncteur aval		Fusible amont							
		Type gG							
		32A	40A	50A	63A	80A	100A	125A	160A
DX ³ 25kA Courbes B, C et Z	≤6A	1300	1900	2500	4000	4600	11000	T	T
	10A	-	1600	2200	3200	3600	7000	11000	20000
	16A	-	1400	1800	2600	3000	5600	8000	15000
	20A	-	1200	1500	2200	2500	4600	6300	10000
	25A	-	-	1300	2000	2200	4100	5500	9000
	32A	-	-	1200	1700	1900	3500	4500	8000

DX ³ 25kA Courbe D	≤6A	1200	1600	2200	4000	4200	8000	14000	T
	10A	-	1600	2200	3200	3600	7000	11000	20000
	16A	-	1400	1800	2600	3000	5600	8000	15000
	20A	-	1200	1500	2200	2500	4600	6300	10000
	25A	-	-	1200	1800	2100	3700	5000	6000

1 module par pôle

5. CARACTERISTIQUES GENERALES (suite)

Sélectivité entre disjoncteurs et fusibles :

. Limite de sélectivité sous une tension de 400 V~. Valeurs en Ampère.

		Fusible amont								
		Type aM								
Disjoncteur aval		25A	32A	40A	50A	63A	80A	100A	125A	160A
DX ³ 25kA Courbes B, C et Z	≤6A	1000	1600	2100	3200	6200	15000	T	T	T
	10A	-	1100	1700	2500	5000	7800	12000	T	T
	16A	-	1000	1400	2100	4000	6000	9000	21000	T
	20A	-	-	1300	1800	3400	5100	7000	14000	20000
	25A	-	-	1100	1600	3000	4500	6000	9300	14000
	32A	-	-	-	1300	2400	3800	5000	7700	9000
DX ³ 25kA Courbe D	≤6A	900	1400	2000	2700	5500	T	T	T	T
	10A	-	1100	1700	2500	5000	7800	12000	T	T
	16A	-	1000	1400	2100	4000	6000	9000	21000	T
	20A	-	-	1300	1800	3400	5100	7000	14000	20000
	25A	-	-	1000	1800	2700	4000	5500	9000	12000

1 module par pôle

5. CARACTERISTIQUES GENERALES (suite)

Sélectivité entre disjoncteurs:

. Limite de sélectivité sous une tension de 400 V~. Valeurs en Ampère.

		Disjoncteur amont					
		DX ³ 25kA			DX ³ 25kA		
		Courbes B, C			Courbe D		
Disjoncteur aval		80A	100A	12A	80A	100A	12A
DX ³ 25kA Courbes B, C et Z	≤6A	4000	T	T	4000	T	T
	10A	3000	5000	T	3000	5000	T
	16A	2000	3600	5500	2000	3600	5500
	20A	1600	3000	4000	1600	3000	4000
	25A	1300	2400	3300	1300	2400	3300
	32A	1000	1800	2700	1100	1450	2700
DX ³ 25kA Courbe D et MA	≤6A	4000	T	T	4000	T	T
	10A	3000	5000	T	3000	5000	T
	16A	2000	3600	5500	2000	3600	5500
	20A	1600	3000	4000	1600	3000	4000
	25A	1300	2400	3300	1300	2400	3300

1 module par pôle

5. CARACTERISTIQUES GENERALES (suite)

Sélectivité entre disjoncteurs:

. Limite de sélectivité sous une tension de 400 V~. Valeurs en Ampère.

		Disjoncteur amont					
		DPX 125					
		25 – 36kA					
Disjoncteur aval		16A	25A	40A	63A	100A	125A
DX ³ 25kA Courbes B, C et Z	≤6A	6000	6000	6000	6000	T	T
	10A	5000	5000	5000	5000	7500	7500
	16A	-	4000	4000	4000	6000	6000
	20A	-	4000	3000	3000	5000	5000
	25A	-	-	3000	3000	4500	4500
	32A	-	-	-	2000	4000	4000

DX ³ 25kA Courbe D	≤6A	6000	6000	6000	6000	13000	13000
	10A	5000	5000	5000	5000	7500	7500
	16A	-	4000	4000	4000	6000	6000
	20A	-	4000	3000	3000	5000	5000
	25A	-	-	3000	3000	4500	4500

DX ³ 25kA Courbe MA	≤4A	T	T	T	T	T	T
	6,3A	6000	6000	6000	6000	T	T
	10A	5000	5000	5000	1000	10000	10000
	12,5A	5000	5000	5000	10000	10000	10000
	16A	-	4000	4000	10000	10000	10000
	25A	-	-	3000	3000	4500	4500

1 module par pôle

5. CARACTERISTIQUES GENERALES (suite)

Sélectivité entre disjoncteurs:

. Limite de sélectivité sous une tension de 400 V~. Valeurs en Ampère.

Disjoncteur aval		Disjoncteur amont												
		DPX ³ 160 DPX ³ 160 + diff.								DPX 160				
		25 – 36 – 50kA								25 – 36 – 50kA				
		16A	25A	40A	63A	80A	100A	125A	160A	25A	40A	63A	100A	160A
DX ³ 25kA Courbes B, C et Z	≤6A	T	T	T	T	T	T	T	T	12000	12000	12000	12000	T
	10A	T	T	T	T	T	T	T	T	7000	7000	7000	7000	T
	16A	-	T	T	T	T	T	T	T	6000	6000	6000	6000	18000
	20A	-	-	T	T	T	T	T	T	-	5000	5000	5000	12000
	25A	-	-	T	T	T	T	T	T	-	3500	3500	4000	8500
	32A	-	-	-	T	T	T	T	T	-	-	2000	3500	7000
DX ³ 25kA Courbe D	≤6A	T	T	T	T	T	T	T	T	12000	12000	T	T	T
	10A	T	T	T	T	T	T	T	T	7000	7000	7500	7500	T
	16A	-	T	T	T	T	T	T	T	6000	6000	6000	6000	T
	20A	-	-	T	T	T	T	T	T	-	5000	5000	5000	18000
	25A	-	-	T	T	T	T	T	T	-	3500	4500	4500	8500
DX ³ 25kA Courbe MA	≤4A	T	T	T	T	T	T	T	T	12000	12000	T	T	T
	6,3A	T	T	T	T	T	T	T	T	12000	12000	T	T	T
	10A	T	T	T	T	T	T	T	T	7000	7000	7500	8500	T
	12,5A	T	T	T	T	T	T	T	T	7000	7000	7500	7500	T
	16A	-	T	T	T	T	T	T	T	6000	6000	6000	6000	T
	25A	-	-	T	T	T	T	T	T	-	3500	4500	4500	8500

1 module par pôle

5. CARACTERISTIQUES GENERALES (suite)

Sélectivité entre disjoncteurs:

. Limite de sélectivité sous une tension de 400 V~. Valeurs en Ampère.

Disjoncteur aval		Disjoncteur amont												
		DPX 250ER			DPX 250ER AB				DPX 250 / H / L					
		25 - 36 - 50kA			36kA				25 - 70 - 100kA					
		100A	160A	250A	90A	130A	170A	240A	25A	40A	63A	100A	160A	250A
DX ³ 25kA Courbes B, C et Z	≤6A	T	T	T	T	T	T	T	6000	6000	6000	T	T	T
	10A	T	T	T	T	T	T	T	5000	5000	5000	15000	T	T
	16A	8000	T	T	T	T	T	T	4000	4000	4000	10000	T	T
	20A	6000	T	T	T	T	T	T	-	4000	4000	8000	T	T
	25A	5000	8500	T	T	T	T	T	-	3000	3000	6000	T	T
	32A	4000	7000	T	T	T	T	T	-	-	2000	5000	T	T
DX ³ 25kA Courbe D	≤6A	T	T	T	T	T	T	T	6000	6000	6000	T	T	T
	10A	T	T	T	T	T	T	T	5000	5000	5000	T	T	T
	16A	6000	T	T	T	T	T	T	-	4000	4000	10000	T	T
	20A	6000	T	T	T	T	T	T	-	4000	4000	8000	T	T
	25A	5500	8500	T	T	T	T	T	-	-	3000	6000	T	T
DX ³ 25kA Courbe MA	≤4A	T	T	T	T	T	T	T	6000	6000	6000	T	T	T
	6,3A	T	T	T	T	T	T	T	6000	6000	6000	T	T	T
	10A	T	T	T	T	T	T	T	5000	5000	5000	T	T	T
	12,5A	T	T	T	T	T	T	T	5000	5000	5000	T	T	T
	16A	6000	T	T	T	T	T	T	-	4000	4000	10000	T	T
	25A	5500	8500	T	T	T	T	T	-	-	3000	6000	T	T

1 module par pôle

5. CARACTERISTIQUES GENERALES (suite)

Sélectivité entre disjoncteurs:

. Limite de sélectivité sous une tension de 400 V~. Valeurs en Ampère.

Disjoncteur aval		Disjoncteur amont								
		DPX ³ 250 & DPX ³ 250 + diff (Magnéto-Thermique & électronique)				DPX 400AB		DPX / H / L 630 (Magnéto-Thermique & électronique)	DPX / H / L 1250	DPX / H 1600 (électronique)
		25 - 36 - 50 - 70kA				36kA		36 - 70 - 100kA	36 - 70 - 100kA	36 - 70kA
Disjoncteur aval		100A	160A	200A	250A	320A	400A	160 à 630A	500 à 1250A	630 à 1600A
DX ³ 25kA Courbes B, C et Z	≤6A	T	T	T	T	T	T	T	T	T
	10A	T	T	T	T	T	T	T	T	T
	16A	T	T	T	T	T	T	T	T	T
	20A	T	T	T	T	T	T	T	T	T
	25A	T	T	T	T	T	T	T	T	T
	32A	T	T	T	T	T	T	T	T	T
DX ³ 25kA Courbe D	≤6A	T	T	T	T	T	T	T	T	T
	10A	T	T	T	T	T	T	T	T	T
	16A	T	T	T	T	T	T	T	T	T
	20A	T	T	T	T	T	T	T	T	T
	25A	T	T	T	T	T	T	T	T	T
DX ³ 25kA Courbe MA	≤4A	T	T	T	T	T	T	T	T	T
	6,3A	T	T	T	T	T	T	T	T	T
	10A	T	T	T	T	T	T	T	T	T
	12,5A	T	T	T	T	T	T	T	T	T
	16A	T	T	T	T	T	T	T	T	T
	25A	T	T	T	T	T	T	T	T	T

1 module par pôle

6. CONFORMITES

Conformité aux normes :

- . Normes de référence : IEC/EN 60947-2
- . Directives communautaires : 73/23/CEE + 93/68/CEE
- . Les disjoncteurs Legrand peuvent être employés dans les conditions d'utilisation définies par la norme IEC/EN 60947.
- . Les performances des disjoncteurs peuvent être influencées par des climats particuliers : chaud et sec, froid et sec, chaud et humide, brouillard salin.

Classification selon annexe Q (norme IEC/EN 60947-1) :

- . Catégorie C avec un domaine d'essai de température -25 °C / +70 °C
- . Brouillard salin selon IEC 60068-2-52

Respect de l'environnement – Réponse aux Directives de l'Union Européenne :

- . Conformité à la directive 2002/95/CE du 27/01/03 dite « RoHS » qui prévoit le bannissement de substances dangereuses telles que le plomb, le mercure, le cadmium, le chrome hexavalent, les retardateurs de flammes bromés polybromobiphényles (PBB) et polybromodiphényléthers (PBDE) à partir du 1^{er} juillet 2006
- . Conformité aux Directives 91/338/CEE du 18/06/91 et décret 94-647 du 27/07/04

Matières plastiques :

- . Matières plastiques sans halogène.
- . Marquage des pièces conforme à ISO 11469 et ISO 1043.

Emballages :

- . Conception et fabrication des emballages conformes au décret 98-638 du 20/07/98 et à la directive 94/62/CE

Disjoncteur DX³ 25 kA

1 module par pôle

Référence (s) : 4 097 15 à 4 099 37

7. COURBES CARACTÉRISTIQUES

Courbe de limitation en courant : Courbes B, C, D, Z et MA

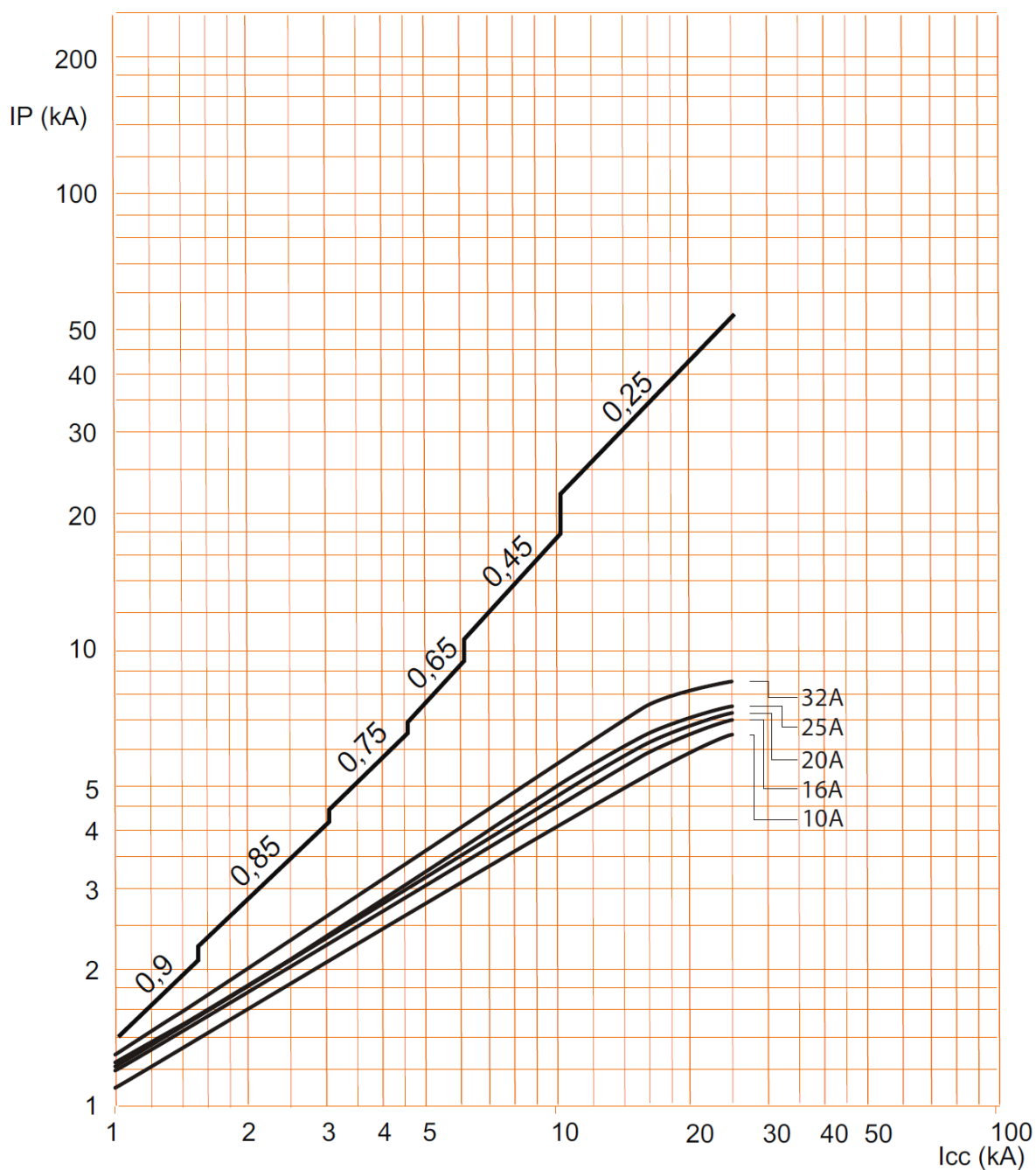

. I_{cc} = Courant symétrique de court-circuit présumé (valeur efficace en kA).

. IP = Valeur de crête maximum (kA).

Disjoncteur DX³ 25 kA

1 module par pôle

Référence (s) : 4 097 15 à 4 099 37

7. COURBES CARACTÉRISTIQUES (suite)

Courbe caractéristique de fonctionnement des disjoncteurs courbe B :

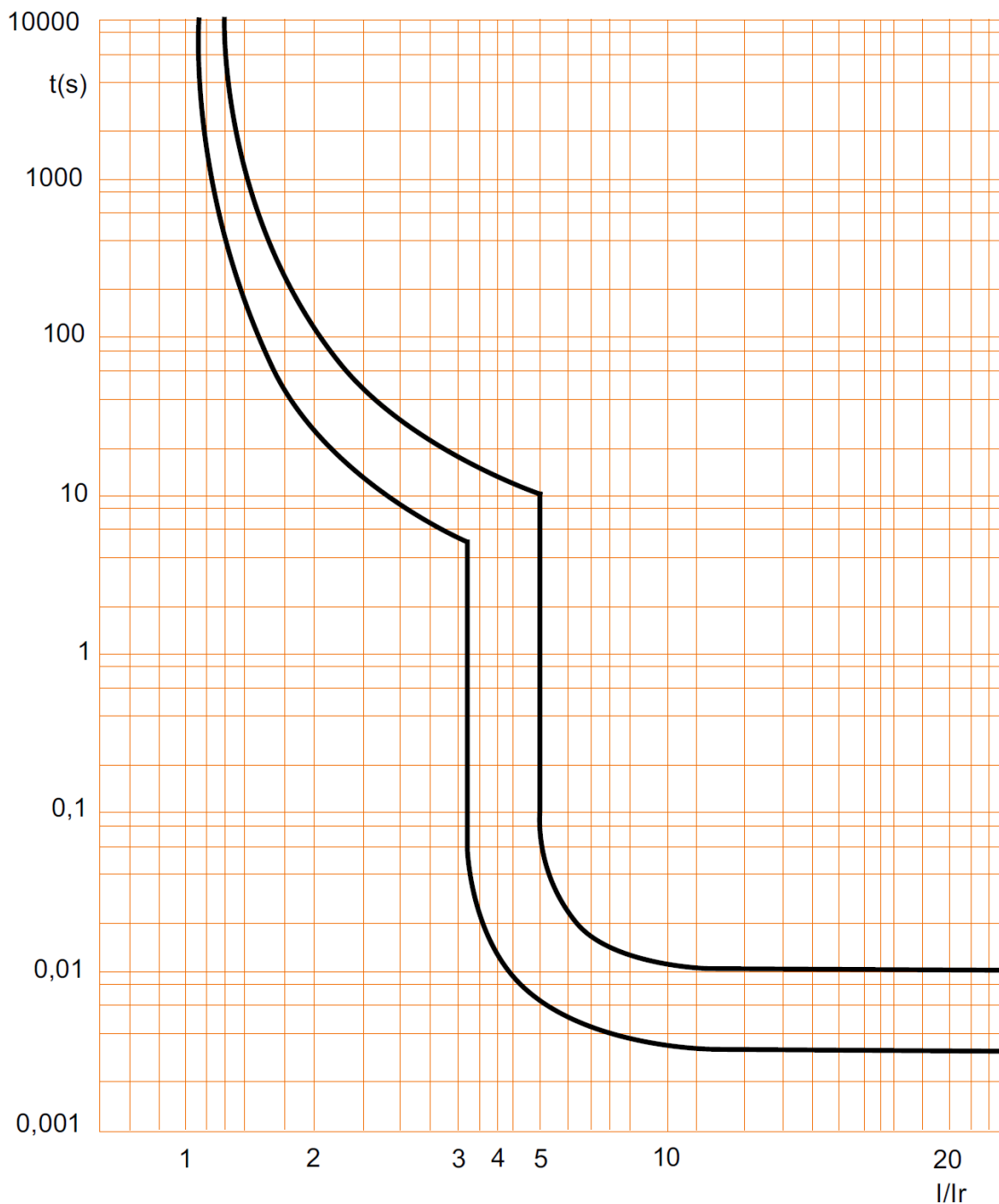

Disjoncteur DX³ 25 kA

1 module par pôle

Référence (s) : 4 097 15 à 4 099 37

7. COURBES CARACTÉRISTIQUES (suite)

Courbe de limitation en contrainte thermique des disjoncteurs courbe B, 2P (230V~ / 50Hz) :

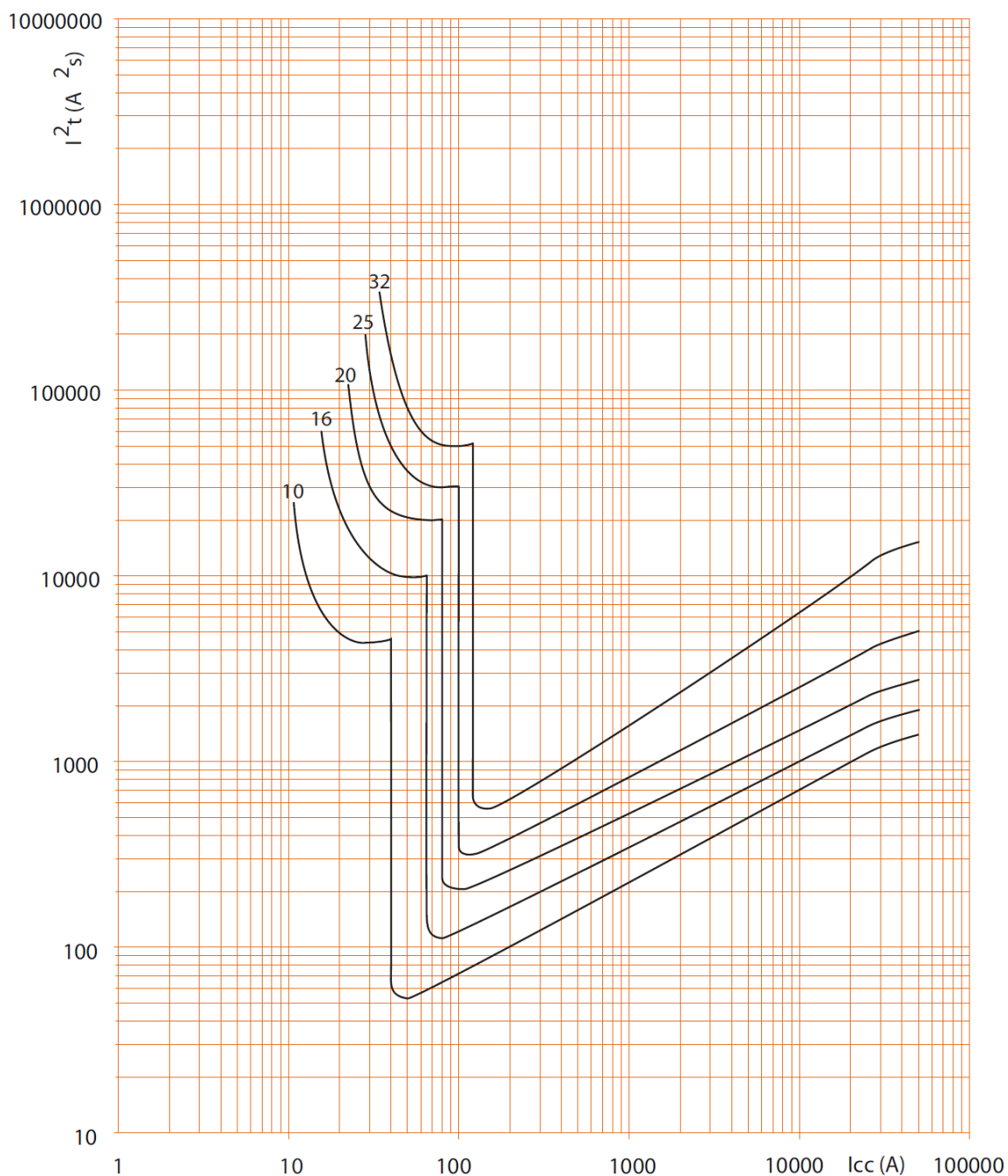

. I_{cc} = Courant symétrique de court-circuit présumé (valeur efficace en kA).

. I^2t = Contrainte thermique limitée (A^2s).

7. COURBES CARACTÉRISTIQUES (suite)

Courbe de limitation en contrainte thermique des disjoncteurs courbe B, 2P (400V~ / 50Hz) :

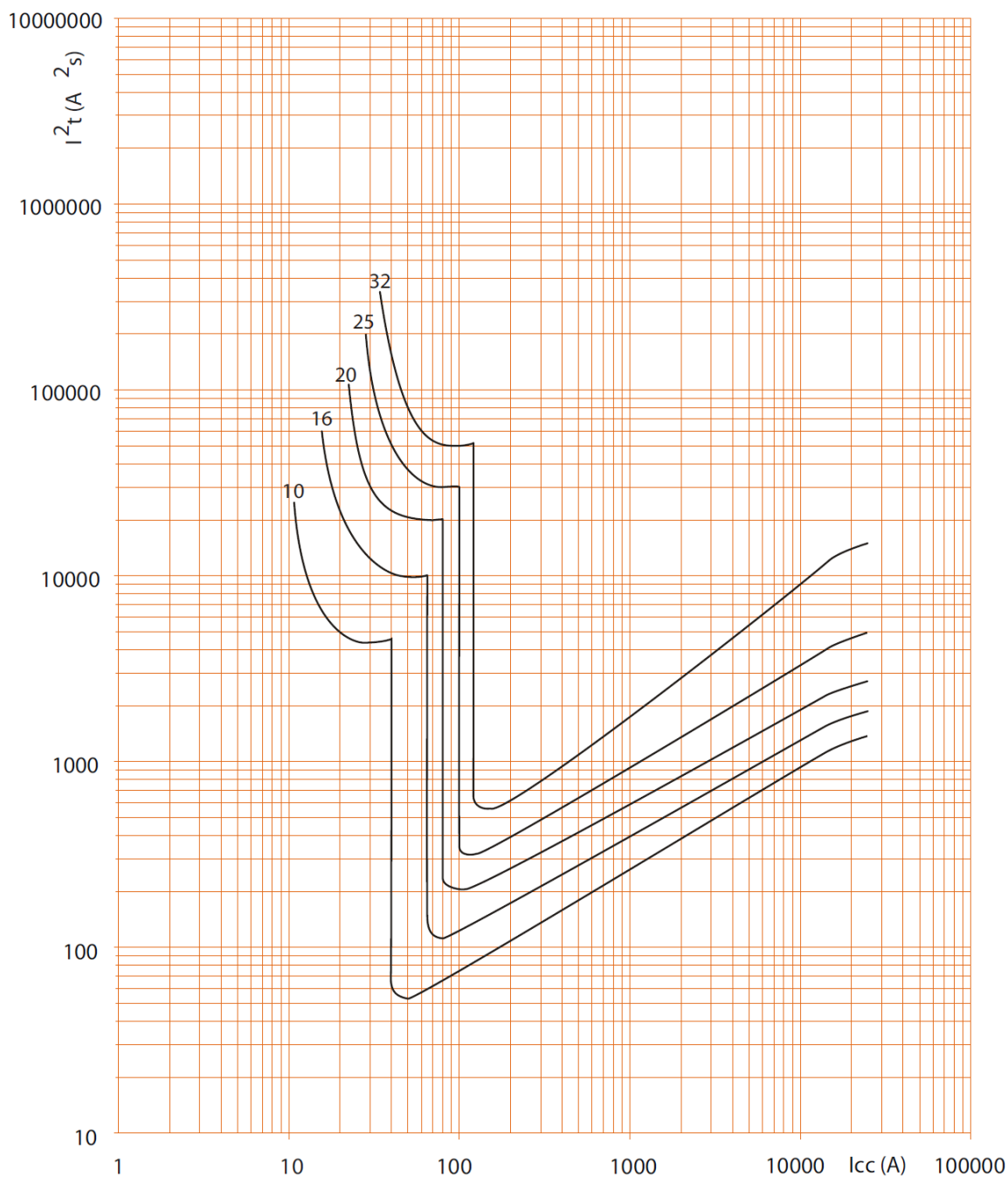

. I_{cc} = Courant symétrique de court-circuit présumé (valeur efficace en kA).

. I^2t = Contrainte thermique limitée (A^2s).

7. COURBES CARACTÉRISTIQUES (suite)

Courbe de limitation en contrainte thermique des disjoncteurs courbe B, 3P / 4P (400V~ / 50Hz) :

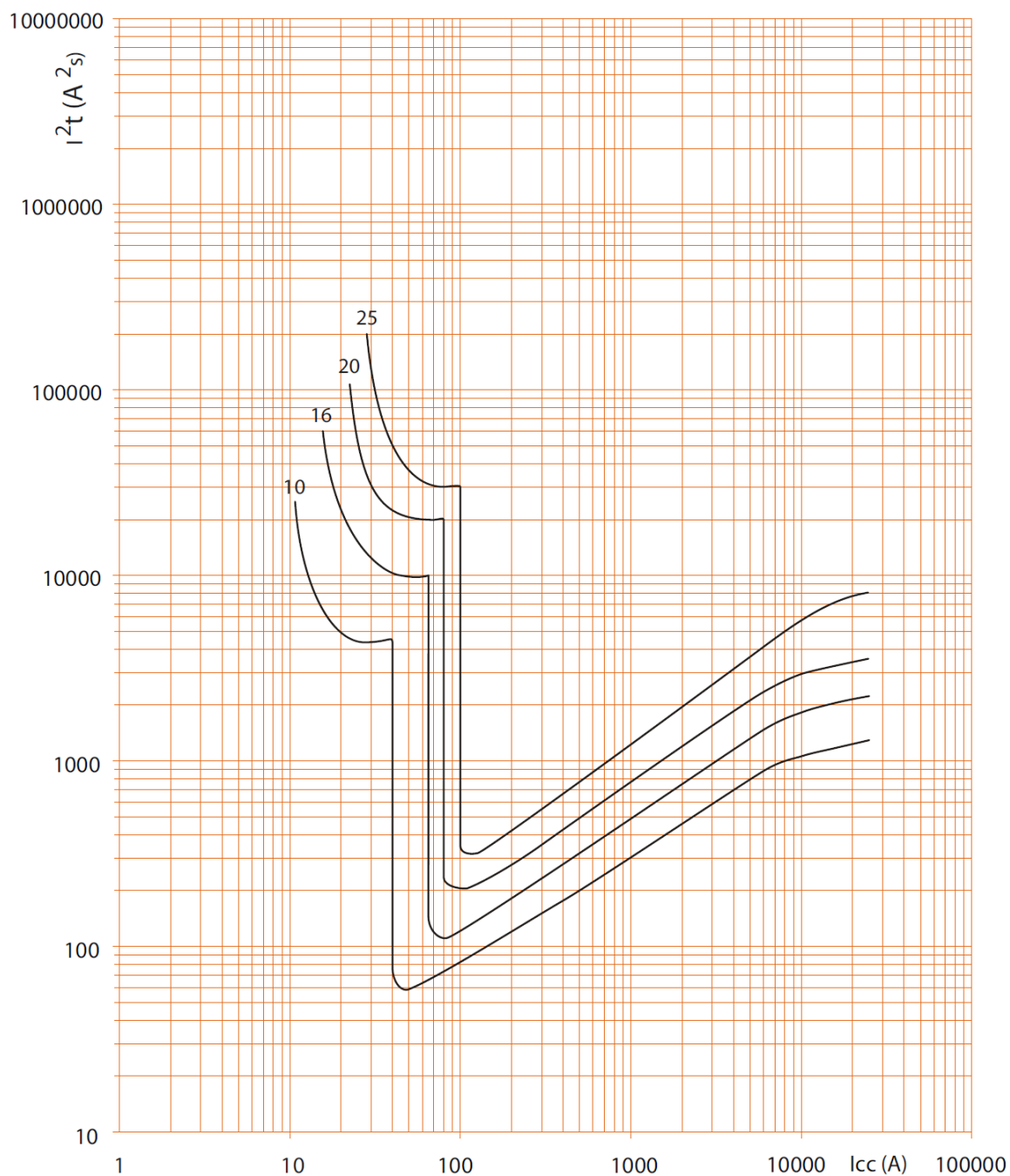

. I_{cc} = Courant symétrique de court-circuit présumé (valeur efficace en kA).

. I^2t = Contrainte thermique limitée (A^2s).

Disjoncteur DX³ 25kA

1 module par pôle

Référence (s) : 4097 15 à 4099 37

7. COURBES CARACTÉRISTIQUES (suite)

Courbe caractéristique de fonctionnement des disjoncteurs courbe C :

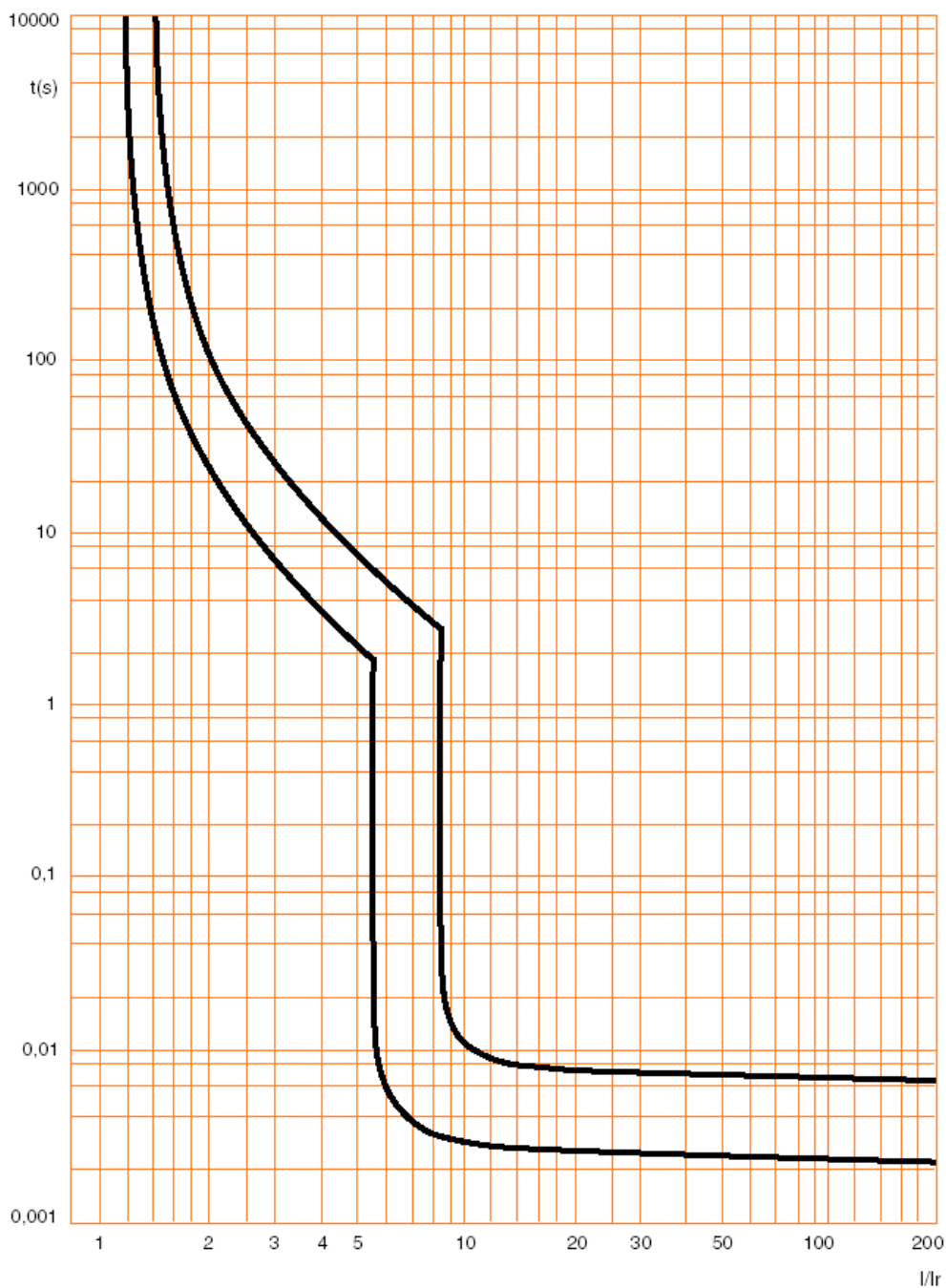

Disjoncteur DX³ 25 kA

1 module par pôle

Référence (s) : 4 097 15 à 4 099 37

7. COURBES CARACTÉRISTIQUES (suite)

Courbe de limitation en contrainte thermique des disjoncteurs courbe C, 2P (230V~ / 50Hz) :

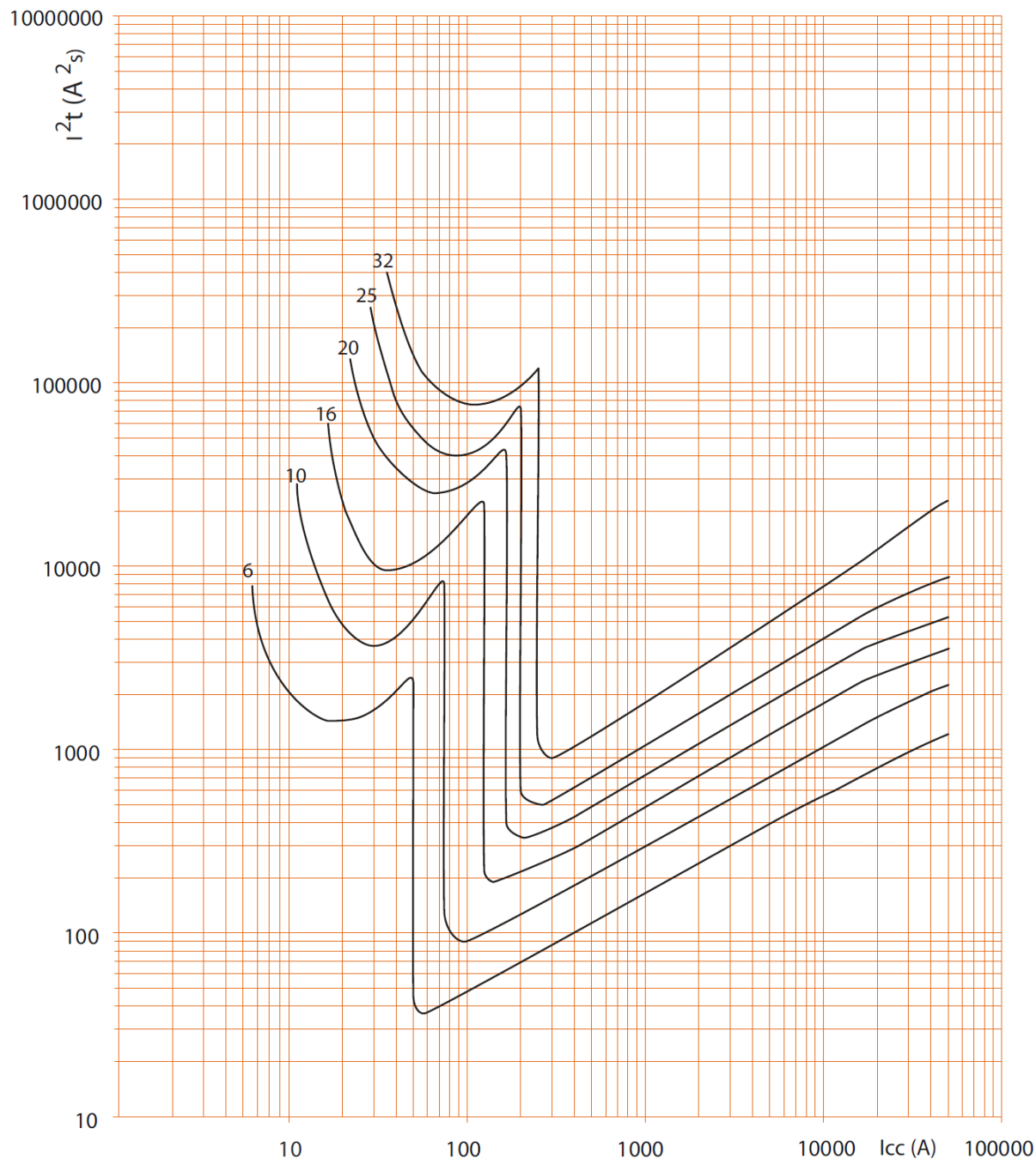

. I_{cc} = Courant symétrique de court-circuit présumé (valeur efficace en kA).

. I^2t = Contrainte thermique limitée (A^2s).

Disjoncteur DX³ 25 kA

1 module par pôle

Référence (s) : 4 097 15 à 4 099 37

7. COURBES CARACTÉRISTIQUES (suite)

Courbe de limitation en contrainte thermique des disjoncteurs courbe C, 2P (400V~ / 50Hz) :

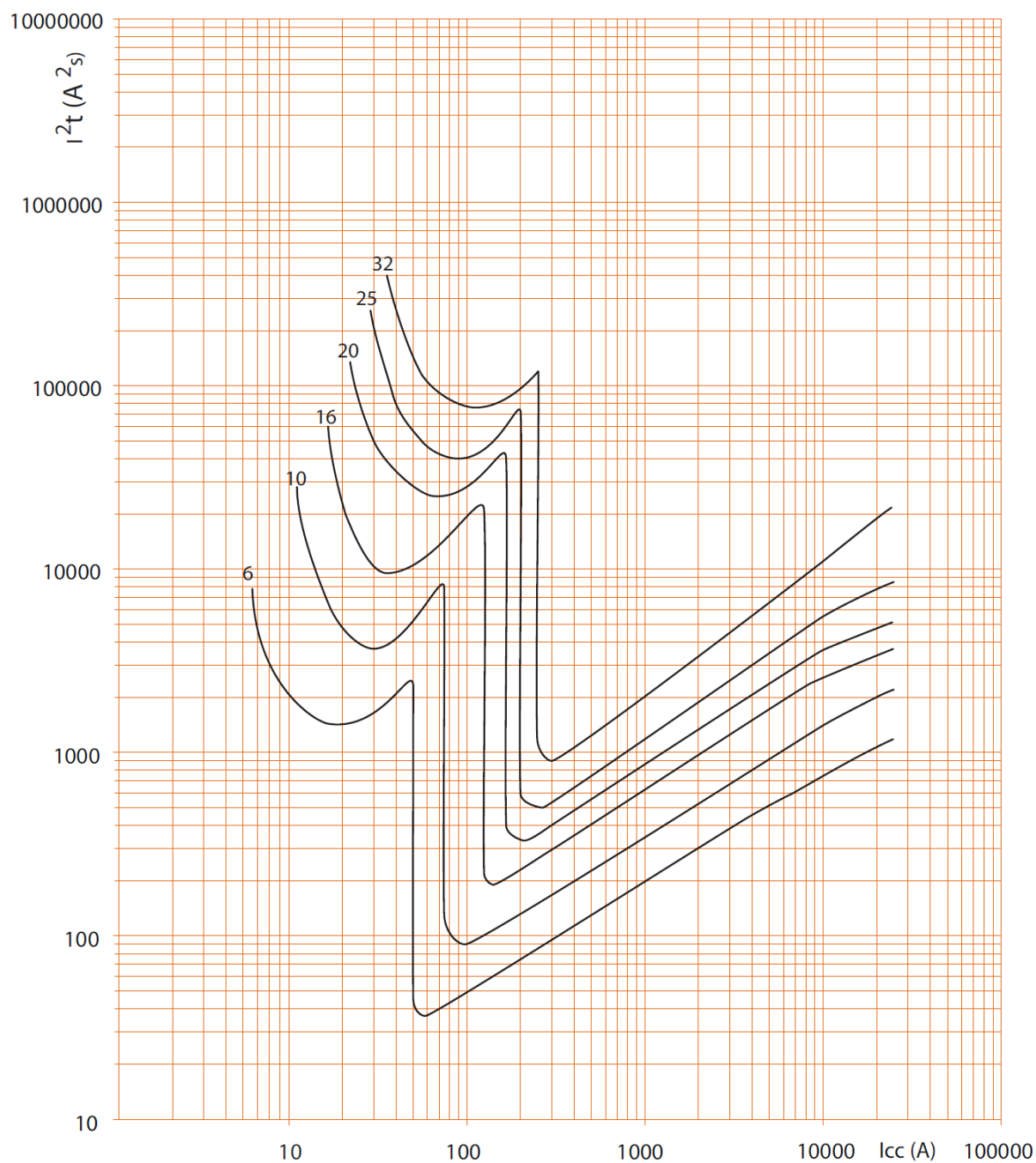

- . I_{cc} = Courant symétrique de court-circuit présumé (valeur efficace en kA).
- . I^2t = Contrainte thermique limitée (A^2s).

Disjoncteur DX³ 25 kA

1 module par pôle

Référence (s) : 4 097 15 à 4 099 37

7. COURBES CARACTÉRISTIQUES (suite)

Courbe de limitation en contrainte thermique des disjoncteurs courbe C, 1P / 3P / 4P (400V~ / 50Hz) :

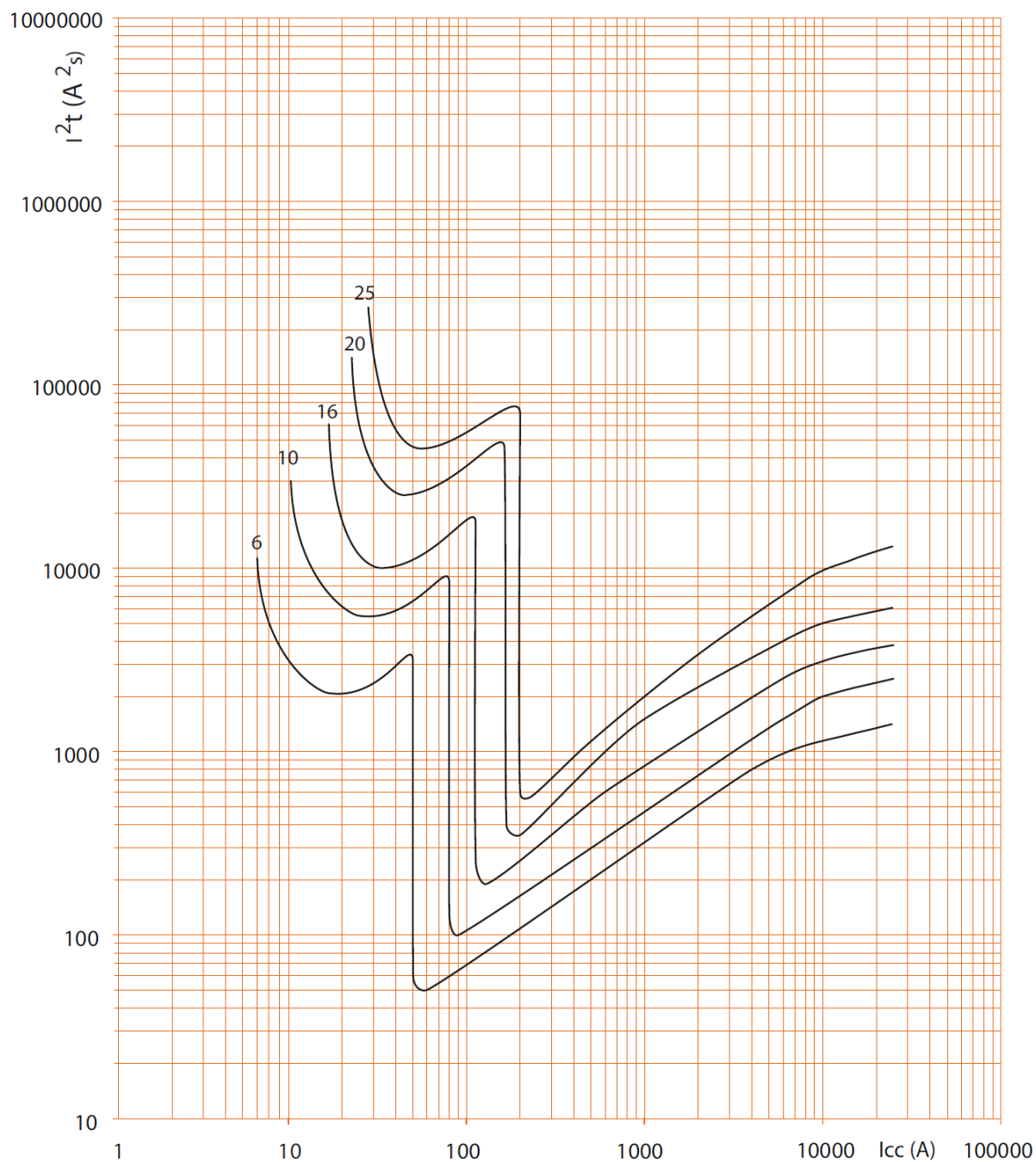

. I_{cc} = Courant symétrique de court-circuit présumé (valeur efficace en kA).

. I^2t = Contrainte thermique limitée (A^2s).

Disjoncteur DX³ 25 kA

1 module par pôle

Référence (s) : 4 097 15 à 4 099 37

7. COURBES CARACTÉRISTIQUES (suite)

Courbe caractéristique de fonctionnement des disjoncteurs courbe D :

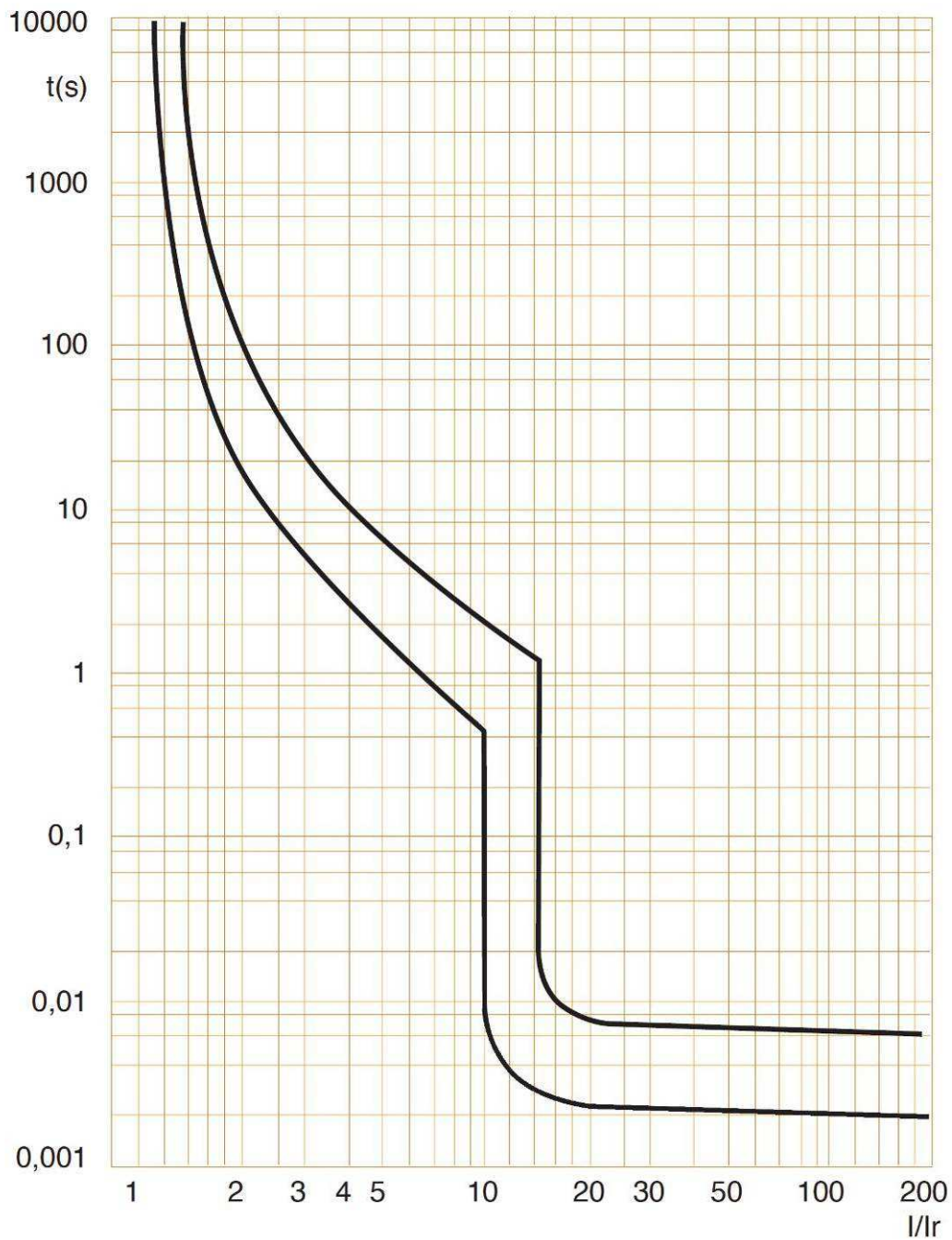

Disjoncteur DX³ 25 kA

1 module par pôle

Référence (s) : 4 097 15 à 4 099 37

7. COURBES CARACTÉRISTIQUES (suite)

Courbe de limitation en contrainte thermique des disjoncteurs courbe D, 2P (230V~ / 50Hz) :

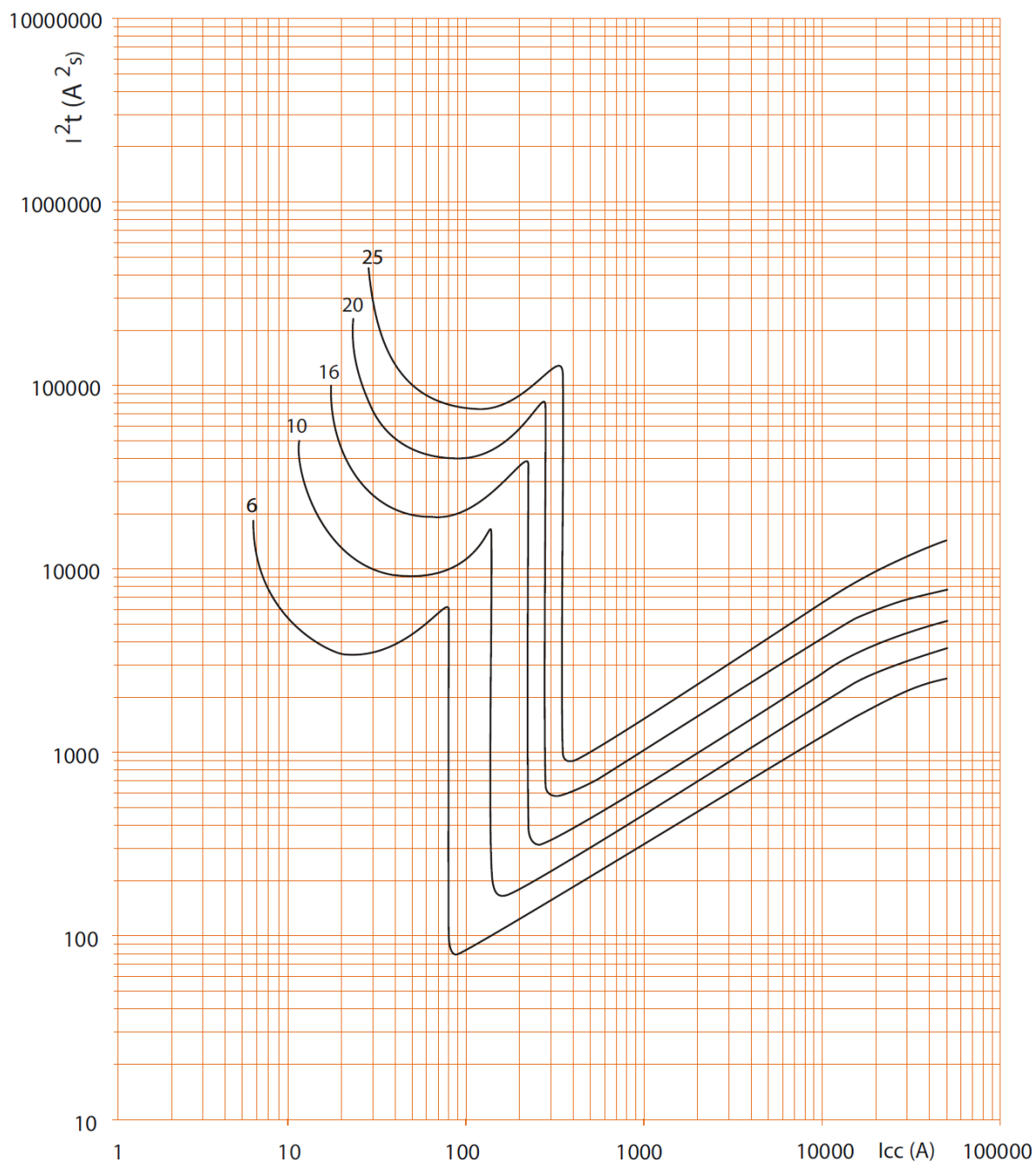

- . I_{cc} = Courant symétrique de court-circuit présumé (valeur efficace en kA).
- . I^2t = Contrainte thermique limitée (A^2s).

7. COURBES CARACTÉRISTIQUES (suite)

Courbe de limitation en contrainte thermique des disjoncteurs courbe D, 2P (400V~ / 50Hz) :

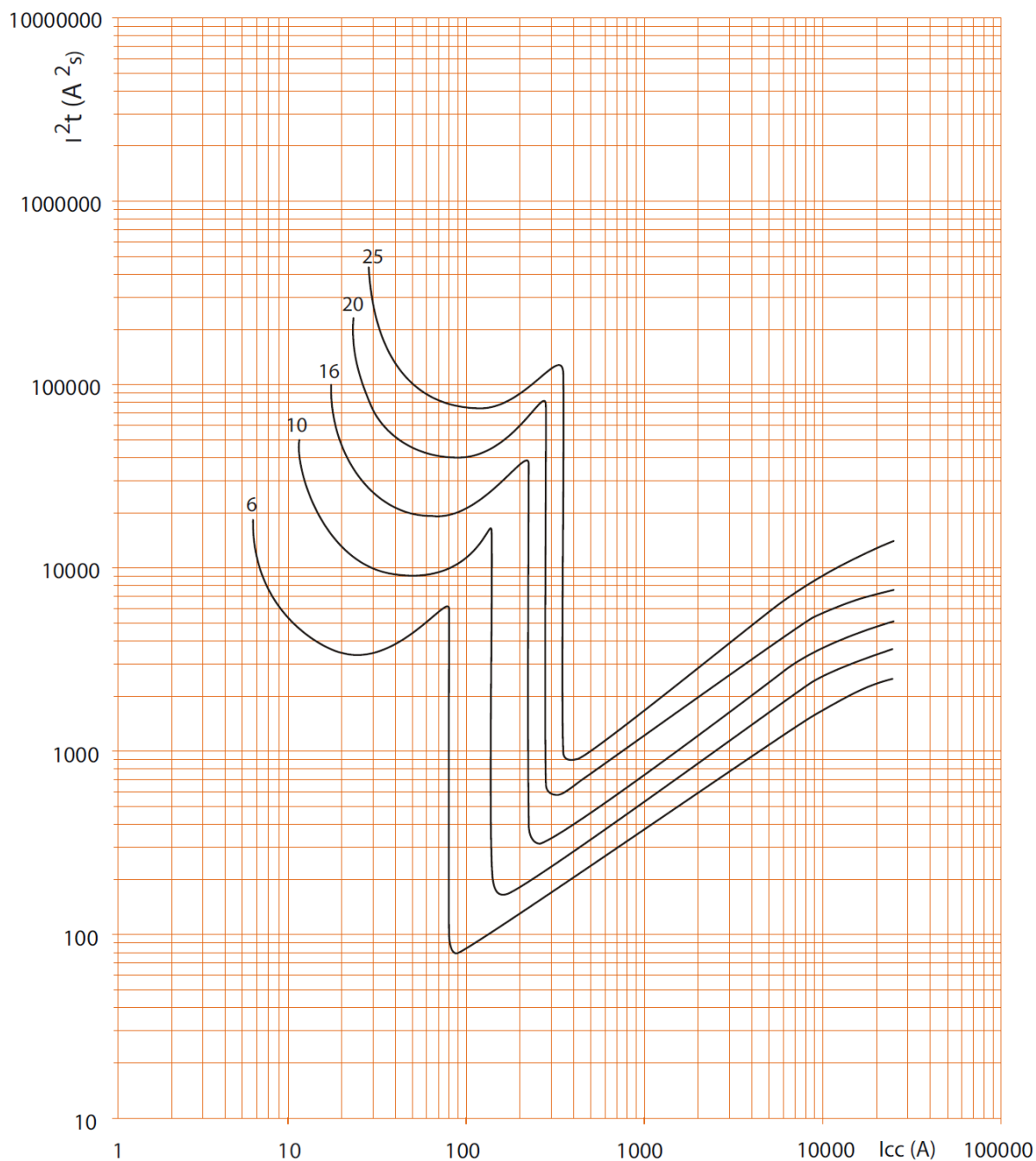

. I_{cc} = Courant symétrique de court-circuit présumé (valeur efficace en kA).

. I^2t = Contrainte thermique limitée (A^2s).

7. COURBES CARACTÉRISTIQUES (suite)

Courbe de limitation en contrainte thermique des disjoncteurs courbe D, 1P / 3P / 4P (400V~ / 50Hz) :

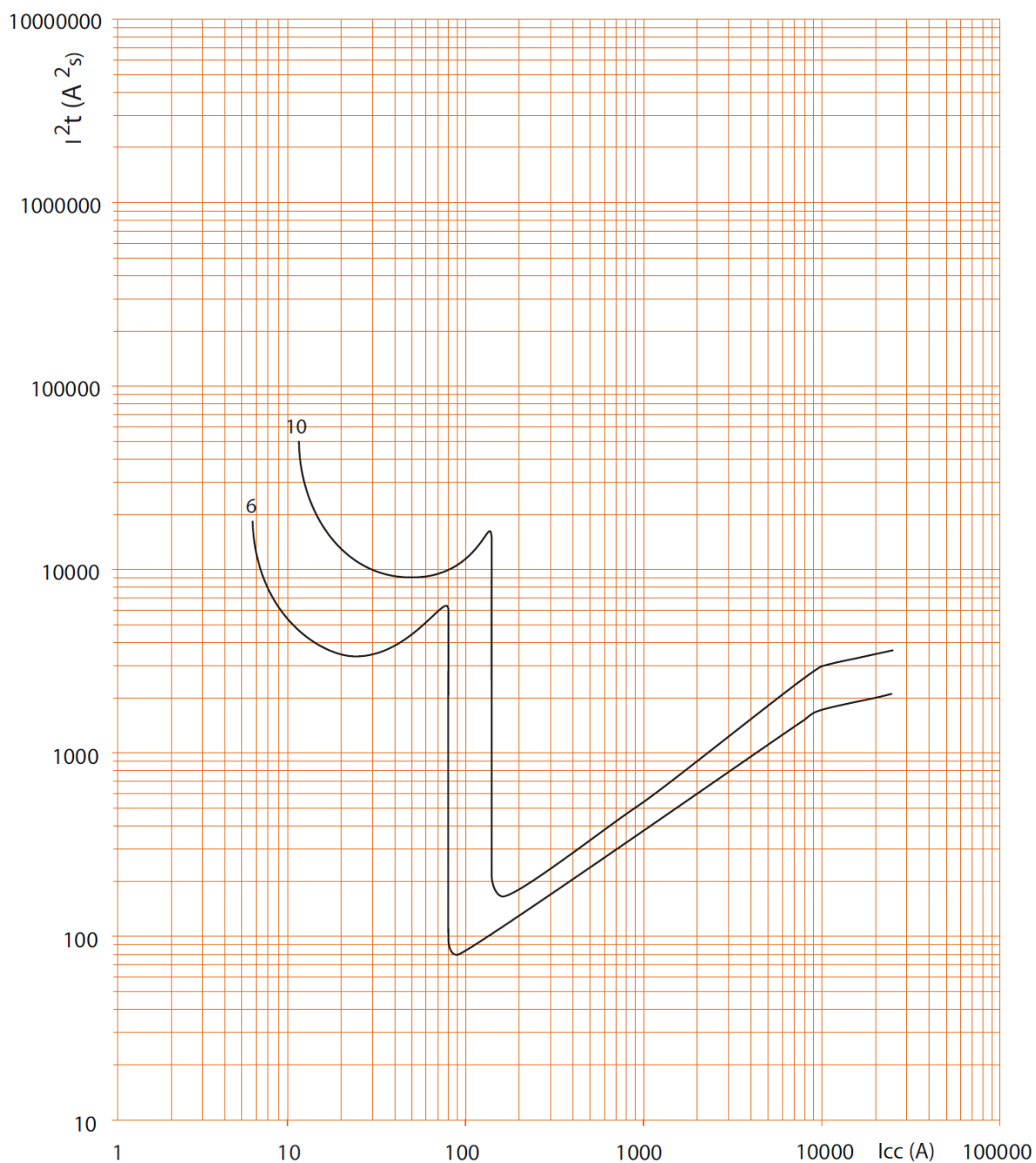

. I_{cc} = Courant symétrique de court-circuit présumé (valeur efficace en kA).

. I^2t = Contrainte thermique limitée (A^2s).

Disjoncteur DX³ 25 kA

1 module par pôle

Référence (s) : 4 097 15 à 4 099 37

7. COURBES CARACTÉRISTIQUES (suite)

Courbe caractéristique de fonctionnement des disjoncteurs courbe MA :

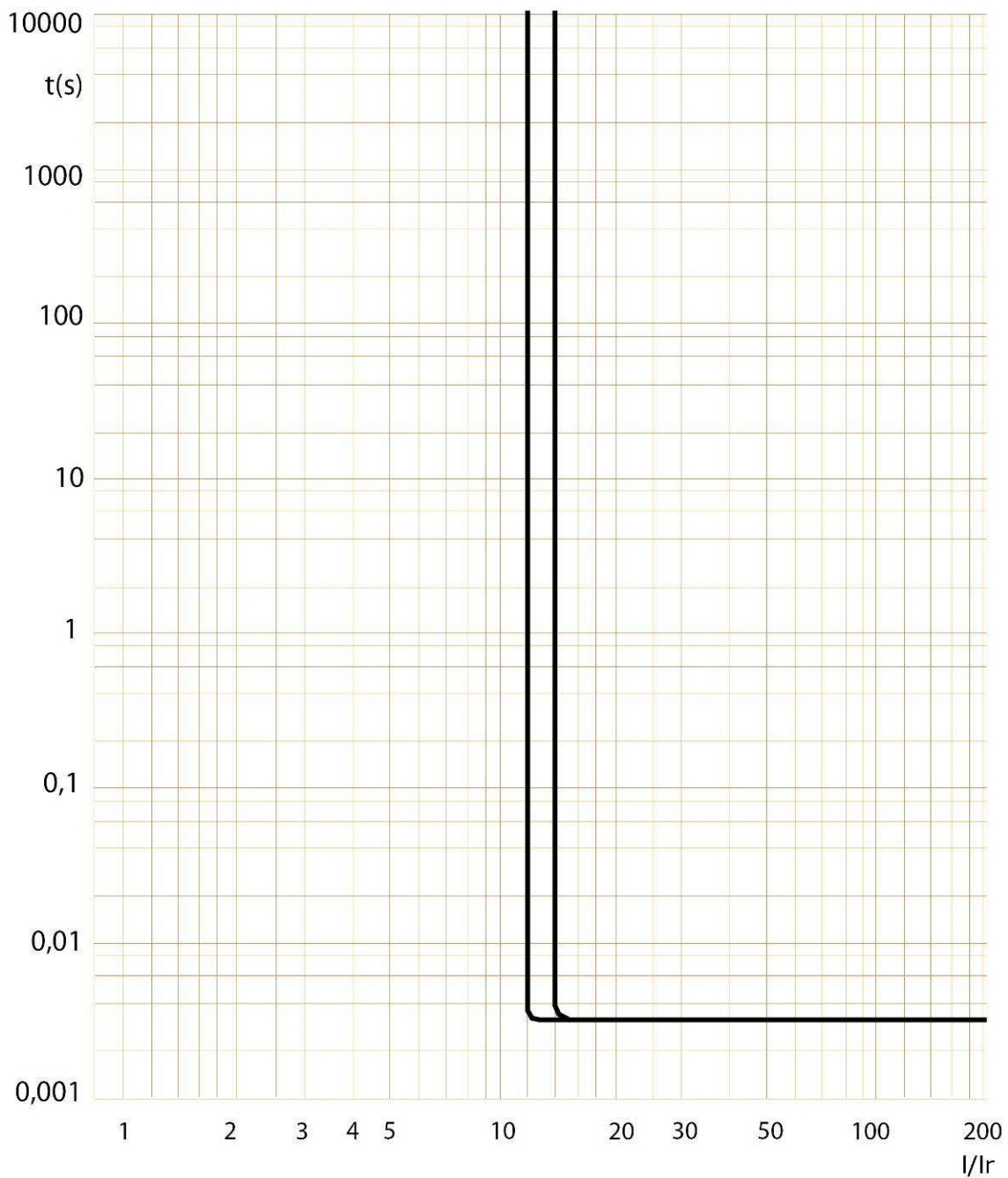

Disjoncteur DX³ 25 kA

1 module par pôle

Référence (s) : 4 097 15 à 4 099 37

7. COURBES CARACTÉRISTIQUES (suite)

Courbe de limitation en contrainte thermique des disjoncteurs courbe MA, 2P (230V~ / 50Hz) :

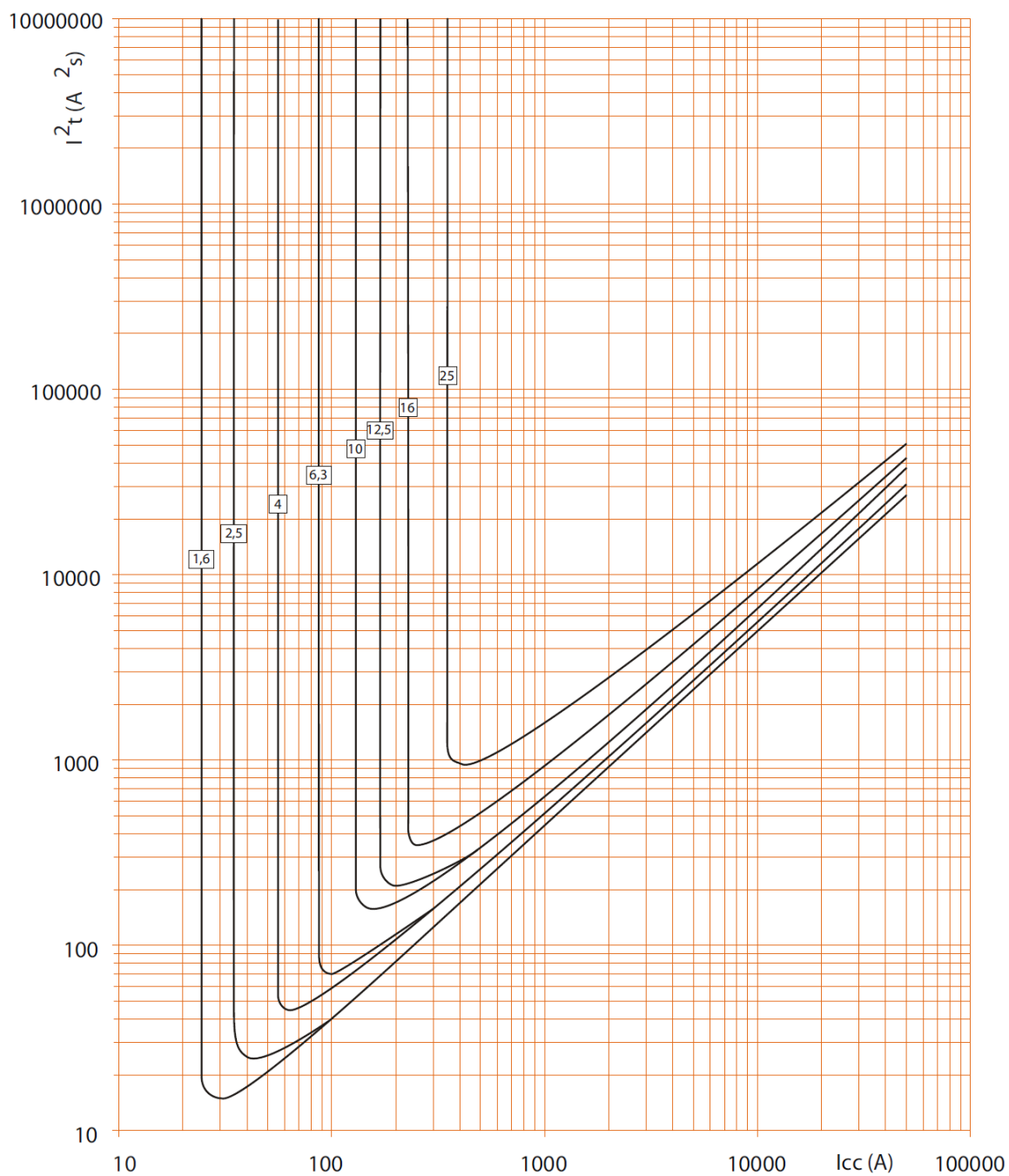

- . I_{cc} = Courant symétrique de court-circuit présumé (valeur efficace en kA).
- . I^2t = Contrainte thermique limitée (A^2s).

7. COURBES CARACTÉRISTIQUES (suite)

Courbe de limitation en contrainte thermique des disjoncteurs courbe MA, 2P (400V~ / 50Hz) :

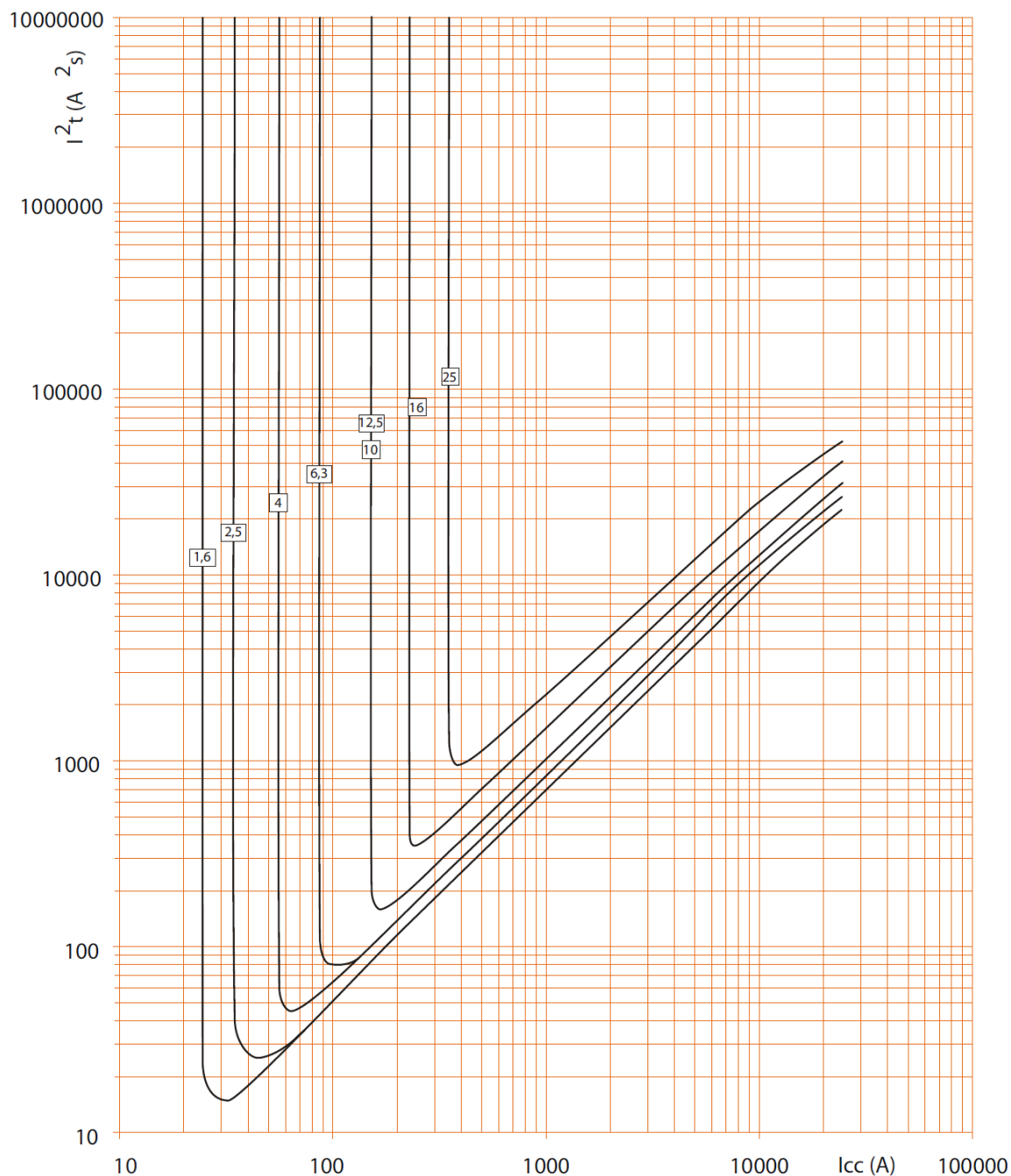

- . I_{cc} = Courant symétrique de court-circuit présumé (valeur efficace en kA).
- . I^2t = Contrainte thermique limitée (A^2s).

Disjoncteur DX³ 25 kA

1 module par pôle

Référence (s) : 4 097 15 à 4 099 37

7. COURBES CARACTÉRISTIQUES (suite)

Courbe de limitation en contrainte thermique des disjoncteurs courbe MA, 3P / 4P (400V~ / 50Hz) :

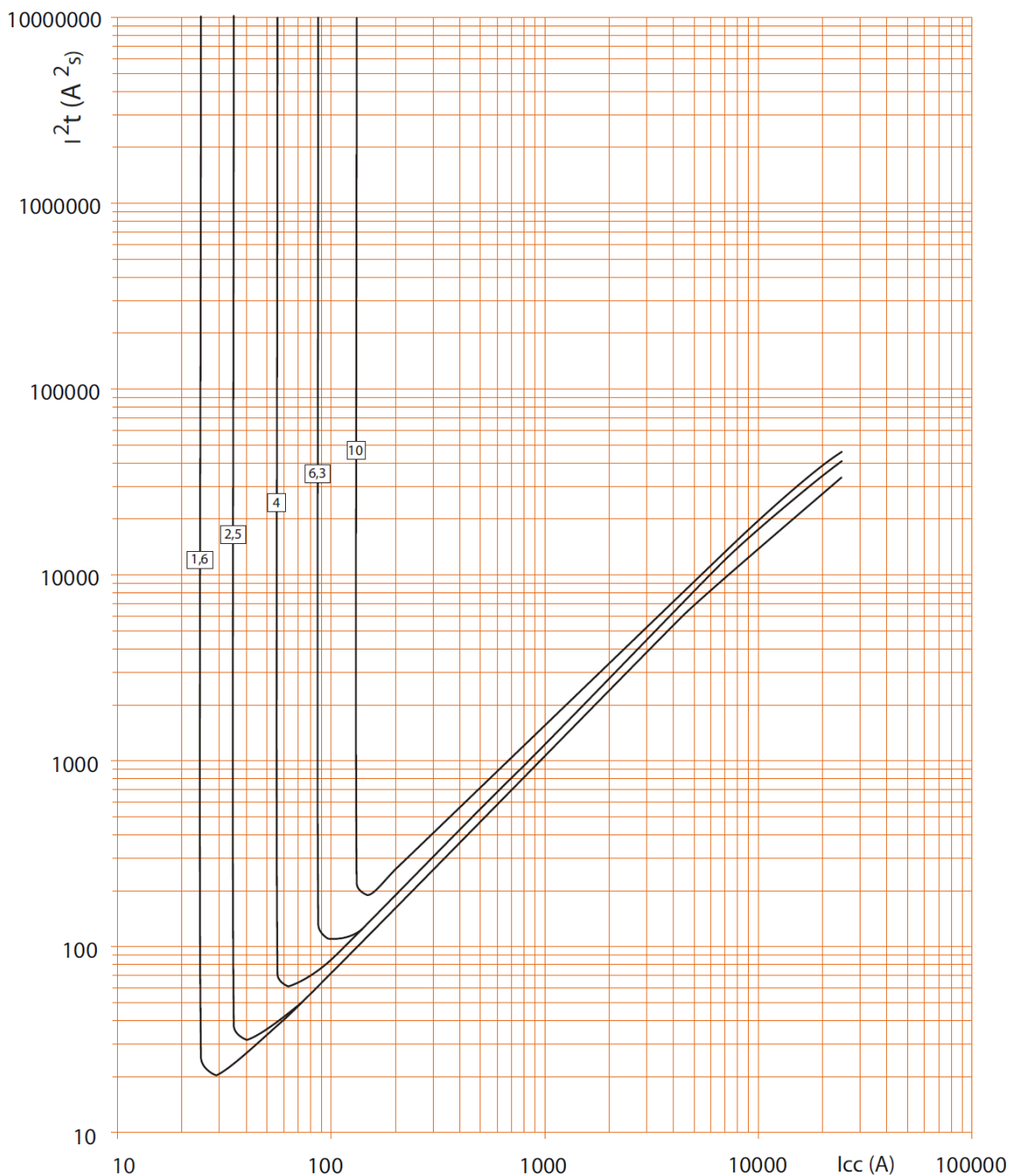

- . I_{cc} = Courant symétrique de court-circuit présumé (valeur efficace en kA).
- . I^2t = Contrainte thermique limitée (A^2s).

Disjoncteur DX³ 25 kA

1 module par pôle

Référence (s) : 4 097 15 à 4 099 37

7. COURBES CARACTÉRISTIQUES (suite)

Courbe caractéristique de fonctionnement des disjoncteurs courbe Z :

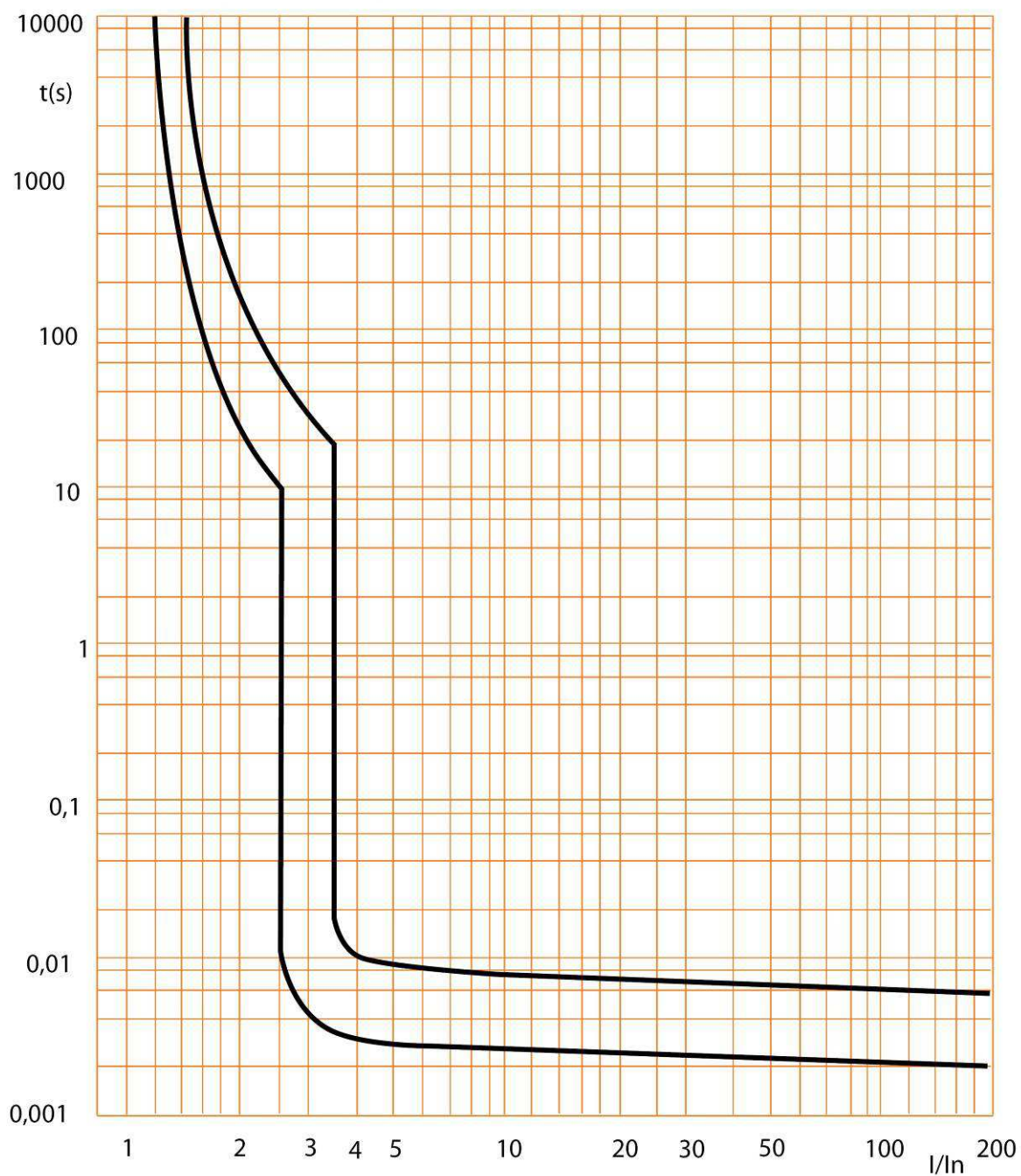

Disjoncteur DX³ 25 kA

1 module par pôle

Référence (s) : 4 097 15 à 4 099 37

7. COURBES CARACTÉRISTIQUES (suite)

Courbe de limitation en contrainte thermique des disjoncteurs courbe Z, 2P (230V~ / 50Hz) :

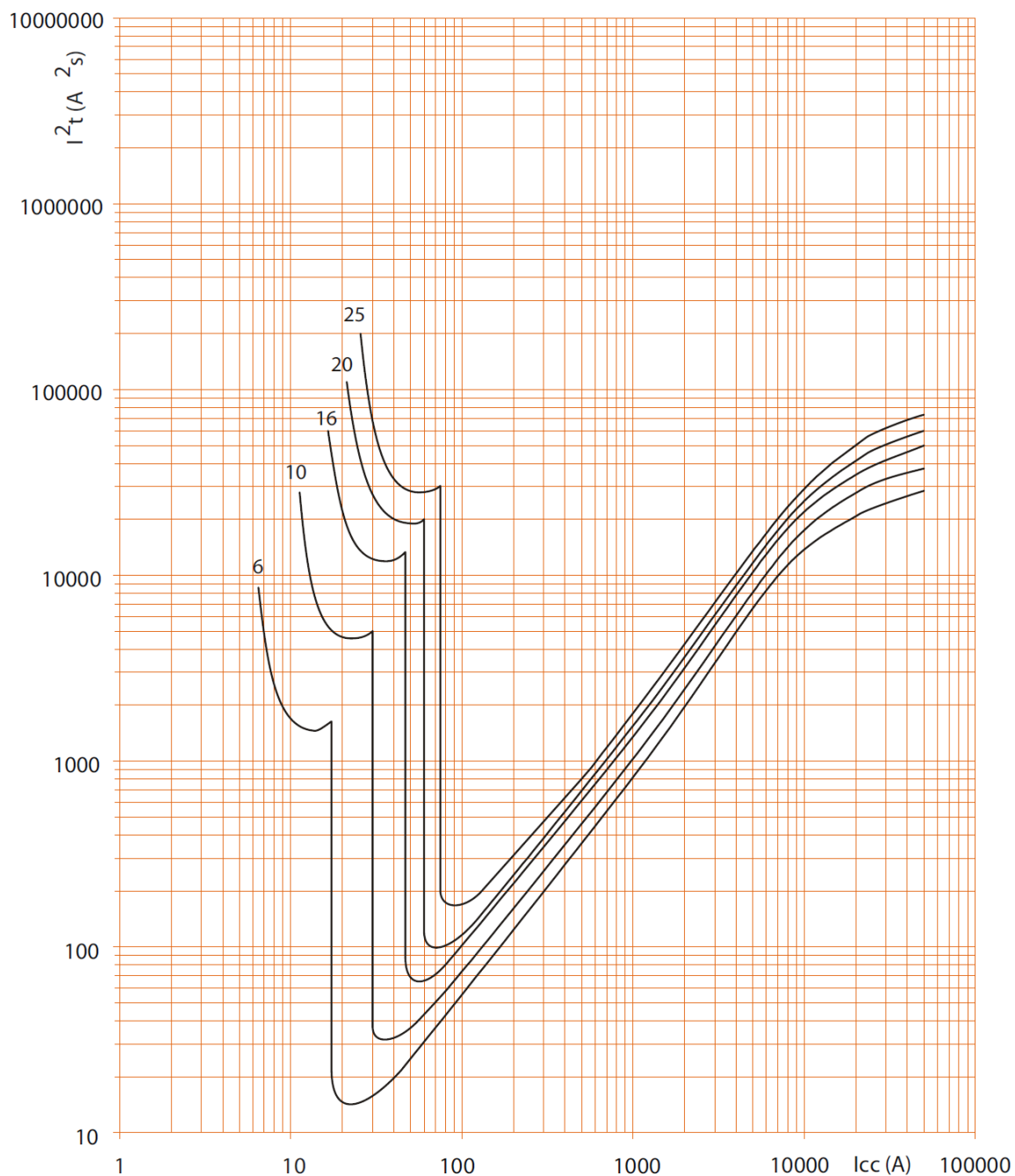

- . I_{cc} = Courant symétrique de court-circuit présumé (valeur efficace en kA).
- . I^2t = Contrainte thermique limitée (A^2s).

Disjoncteur DX³ 25 kA

1 module par pôle

Référence (s) : 4 097 15 à 4 099 37

7. COURBES CARACTÉRISTIQUES (suite)

Courbe de limitation en contrainte thermique des disjoncteurs courbe Z, 2P (400V~ / 50Hz) :

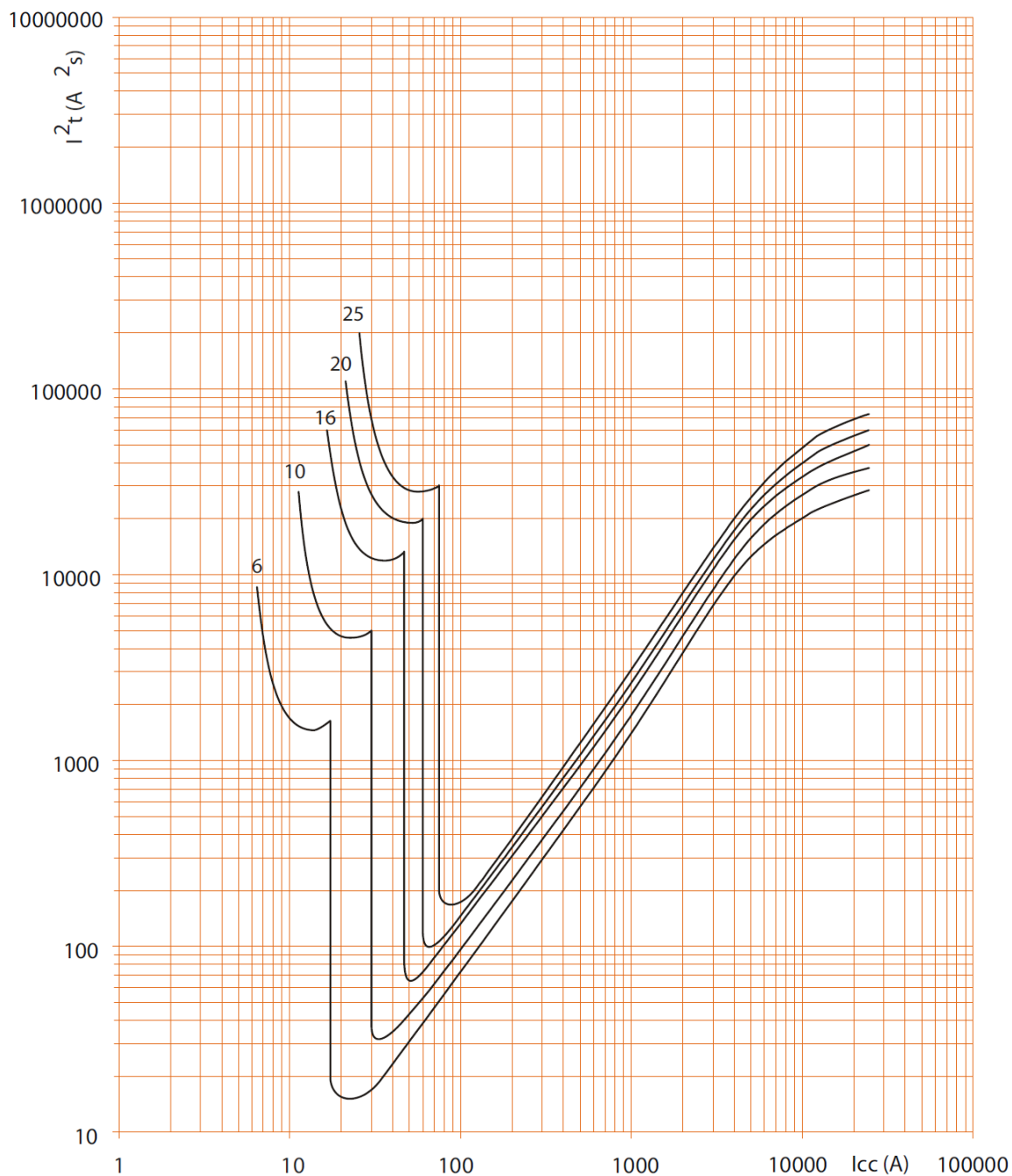

. I_{cc} = Courant symétrique de court-circuit présumé (valeur efficace en kA).

. I^2t = Contrainte thermique limitée (A^2s).

Disjoncteur DX³ 25 kA

1 module par pôle

Référence (s) : 4 097 15 à 4 099 37

7. COURBES CARACTÉRISTIQUES (suite)

Courbe de limitation en contrainte thermique des disjoncteurs courbe Z, 1P / 3P / 4P (400V~ / 50Hz) :

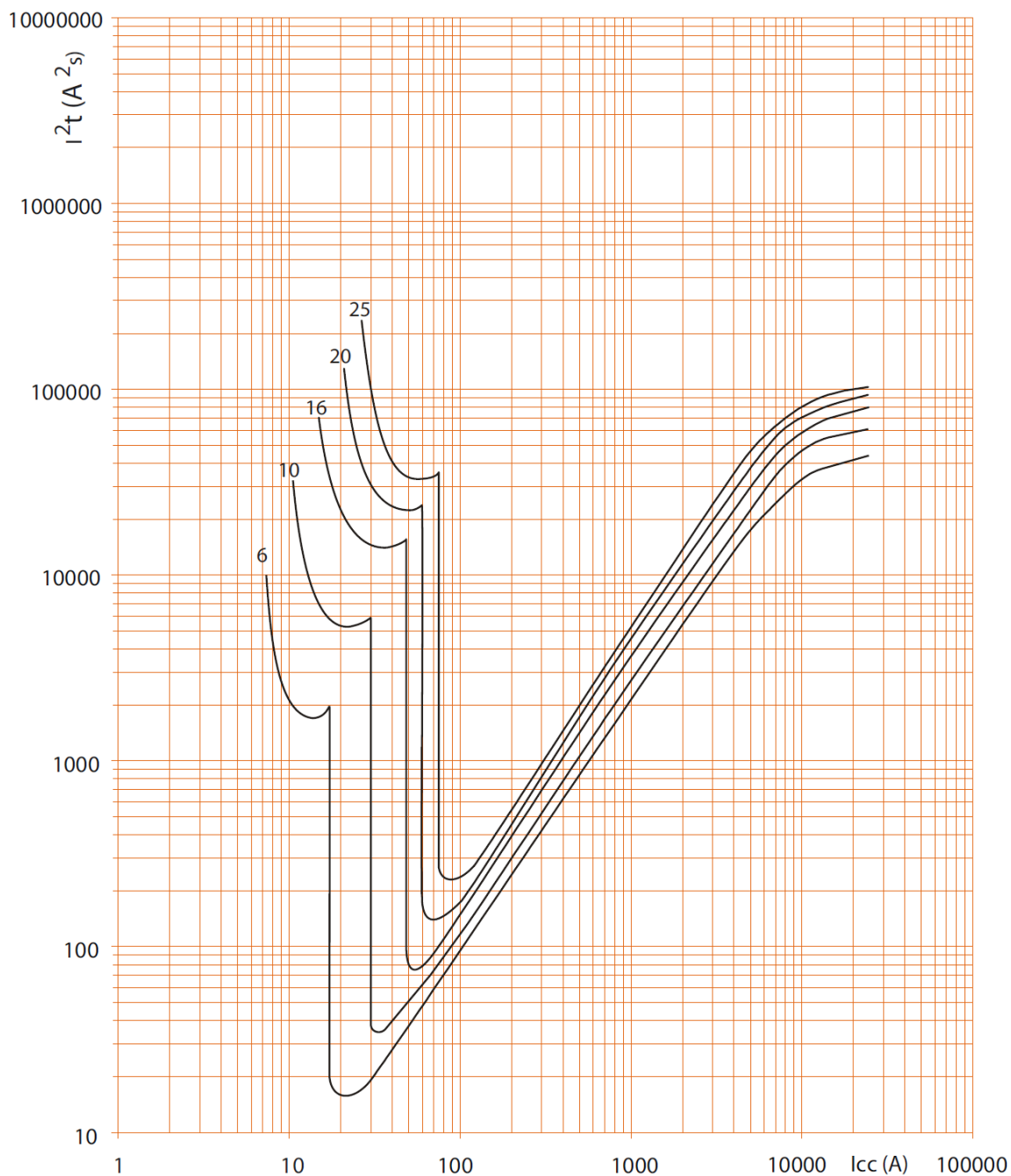

. I_{cc} = Courant symétrique de court-circuit présumé (valeur efficace en kA).

. I^2t = Contrainte thermique limitée (A^2s).

1 module par pôle

8. EQUIPEMENT ET ACCESSOIRES

Couplage avec bloc différentiel adaptable:

Disjoncteur automatique	Bloc différentiel		
	2P	3P	4P
2P	X	-	-
3P	-	X	-
4P	-	-	X

Accessoires de câblage :

- . Peignes d'alimentation à dent HX³ traditionnel.
- . Cache vis plombable (réf. **4 063 04**).
- . Cloisons de séparation (réf. **4 063 05**)
- . Répartiteur de rangée Lexiclic
- . Répartiteur de rangée HX³.

Auxiliaires de signalisation :

- . Contact auxiliaire (½ module – référence 4 062 58).
- . Contact signal défaut (½ module – référence 4 062 60).
- . Contact auxiliaire modifiable en signal défaut (½ module – référence 4 062 62).
- . Contact auxiliaire + signal défaut modifiable en 2 contacts auxiliaires (1 module - référence 4 062 66).

Auxiliaires de commande :

- . Déclencheur à émission de tension (1 module – références 4 062 76 / 78).
- . Déclencheur à minimum de tension (1 module – références 4 062 80 / 82).
- . Déclencheur autonome pour bouton poussoir à ouverture (1 module - référence 4 062 87).

Commandes motorisées :

- . Commande motorisée standard (1 module – références 4 062 91)
- . Commande motorisée avec réenclencheur automatique intégré (2 modules – références 4 062 93 / 95)

Réenclencheurs automatiques STOP & GO :

- . Réenclencheur automatique Stop & Go (2 modules – références 4 062 88)
- . Réenclencheur automatique Stop & Go avec autotest (2 modules – références 4 062 89)

Combinaisons possibles des auxiliaires et des disjoncteurs :

- . Les auxiliaires se montent à gauche des disjoncteurs.
- . Nombre maximum d'auxiliaires par disjoncteur : 3.
- . Deux auxiliaires de signalisation au maximum (références 4 062 58/ 60 / 62 / 66).
- . Un seul auxiliaire de commande (références 4 062 76 / 78 / 80 / 82 / 87).
- . Une commande motorisée ou un réenclencheur automatique Stop & Go
- . Dans le cas où des auxiliaires de signalisation et de commande sont associés à un même disjoncteur, l'auxiliaire de commande doit être placé à gauche de l'auxiliaire de signalisation (références 4 062 5x / 6x).

8. EQUIPEMENT ET ACCESSOIRES (suite)

Plombage :

- . Possible en position ouverte ou fermée

Consignation possible :

- . Par cadenas diamètre 5 mm (réf. 406 313) ou cadenas diamètre 6 mm (réf. 227 97) et support cadenas (réf. 406 303)

Logiciel d'installation :

- . XL PRO³