

412681 | Legrand notice



**Interrupteur horaire programmable -
Standard hebdomadaire 230V - 16A -
1 module**

Réf 412681

95.15€^{TTC*}

Voir le produit : <https://www.domomat.com/38890-interrupteur-horaire-programmable-standard-hebdomadaire-230v-16a-1-module-legrand-412681.html>

Le produit Interrupteur horaire programmable - Standard hebdomadaire 230V - 16A - 1 module est en vente chez Domomat !

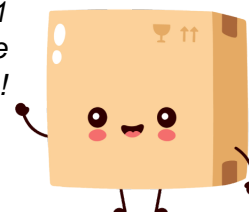

⚠️ Consignes de sécurité

Ce produit doit de préférence être installé par un électricien professionnel, faute de quoi vous vous exposez à un risque d'incendie ou d'électrocution. Avant d'effectuer l'installation, lire la notice d'utilisation, tenir compte du lieu de montage spécifique au produit et utiliser exclusivement les accessoires d'origine. Tous les produits Legrand doivent exclusivement être ouverts et réparés par des employés Legrand spécialement formés à cet effet. Toute ouverture ou réparation non autorisée annule l'intégralité des responsabilités, droits à remplacement et garanties. Utiliser exclusivement les accessoires de la marque Legrand.

L'appareil contient une pile primaire au LiMnO₂. Celle-ci doit être retirée de manière appropriée lorsque le produit est arrivé en fin de vie et mise au rebut conformément à la législation nationale sur la protection de l'environnement.

(FR)

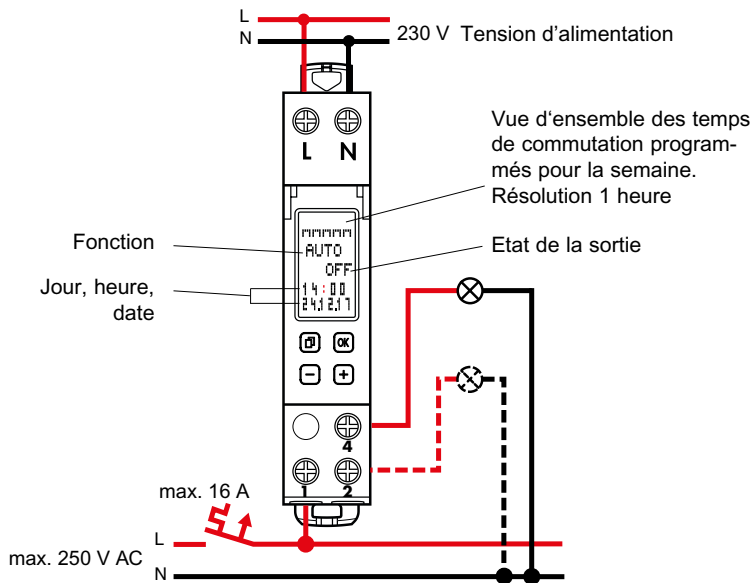

Mode de fonctionnement: Type 1.B. S. T.
IEC/EN 60730-1, IEC/EN 60730-2-7
Fonctionnement en environnement courant
Montage: Montage dans coffret de distribution,
Degré d'encrassement: 2
Sortie logique à contact sec
Tension de choc nominale: 4 kV

Informations générales

• **Mise en service:** A la mise sous tension, l'interrupteur horaire démarre avec la dernière fonction réglée. La position du relais est prédéfinie par le programme.

- Sélection du menu, retour au menu, retour au menu principal par appui continu d'environ >1s.
- Validation de la sélection ou réutilisation des paramètres.
- Sélection des rubriques du menu ou réglage des paramètres

4000 W	2000 VA	600 W 70µF	2000 W
1800 W	2000 W	2000 W	1000 W
			1000 W

Vue d'ensemble

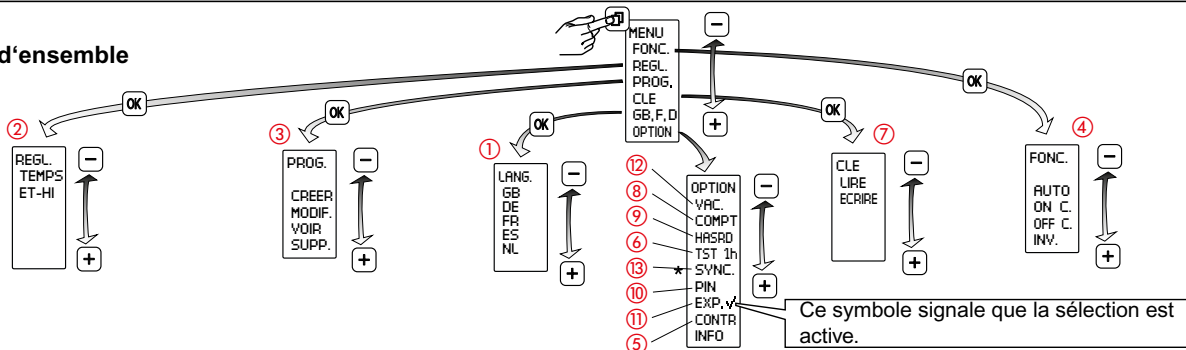

* Seulement disponible en mode EXPERT

Caractéristiques techniques

Tension d'alimentation:	230 V 50/60 Hz	
Consommation:	0,25 W	
Sortie commutée:	1 inverseur 16 A 250 V ~ μ cos φ = 1	
Compensation parallèle:	600 W max. 70 μF	
Précision de l'horloge:	~ 0,1 s / jour	
Capacité des bornes:	fil rigide	fil souple
	1,5...4 mm ²	1,5...2,5 mm ²
Programmes:	28	
Réserve de marche:	~ 5 ans	
Température de stockage:	-20 °C à +60 °C	
Température de service:	-20 °C à +55 °C	
IP:	IP 20	

1 Choix de la langue

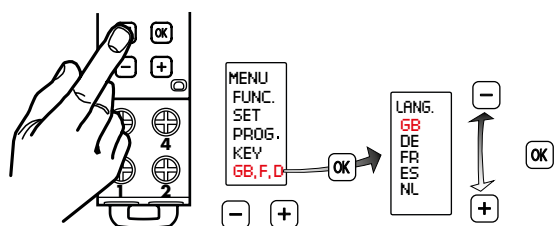

2 Réglage heure / date et heure d'été ±1 h

Heure d'été ±1 h

Europe : réglage d'usine.

D'autres : le passage à l'heure d'été peut être programmé librement en saisissant une date de début et une date de fin et sera toujours exécuté le même jour de la semaine, par exemple le dimanche, au cours des années suivantes.

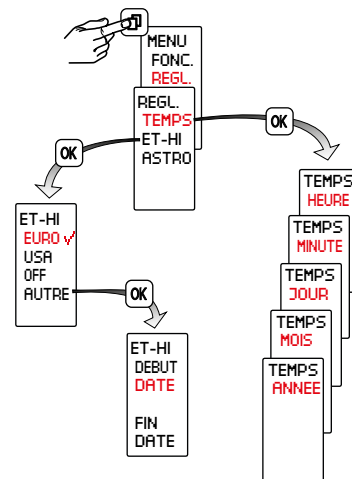

3 Programmation

Un programme se compose d'une heure de fermeture et d'une heure d'ouverture du circuit établi pour un jour, il peut se répéter certains jours ou tous les autres jours de la semaine.

Blocs de jours prédéfinis (LUN...DIM, LU à VE, SA e DI); il ne reste plus qu'à régler les heures de fermeture et d'ouverture du circuit.

Le mode „LIBRE“, permet de programmer ses horaires de commutation et ses propres jours.

Les programmes d'un canal sont combinés avec un logique "OU".

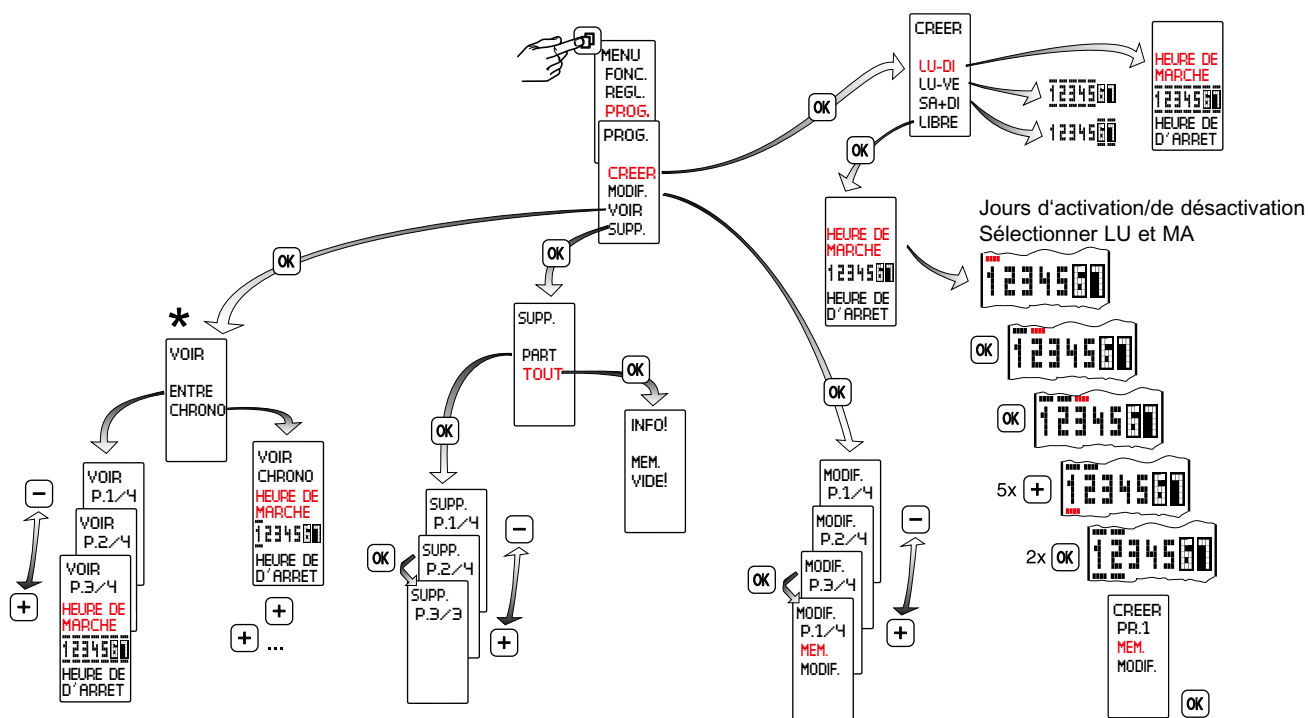

* CHRONOLOG = séquence chronologique des commutations d'une semaine.
ENTREES = défilement des programmes dans leur ordre d'entrée

4 Modes de fonctionnement

- **AUTO** - mode automatique
- **MARCHE FORCE**
- **ARRET FORCE**
- **INVERSE**

L'état du contact défini par le programme est inversé.

Au cycle suivant, il reviendra à son état initialement programmé.

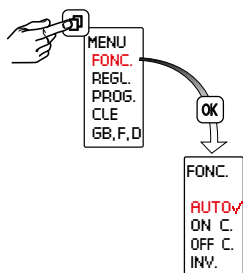

Reset

Attention!

Cette opération détruit toutes les données de réglage.

Maintenir **OK** enfoncé pendant plus de 3 secondes, appuyer simultanément sur **OK** **-** **+** et relâcher.

La langue, l'heure, la date, l'heure d'été / hiver, les heures de commutations doivent être à nouveau réglés.

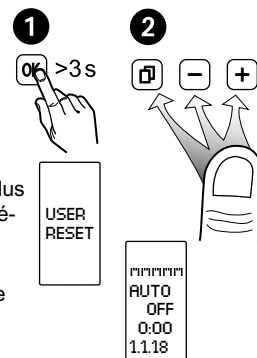

5 Réglage du contraste

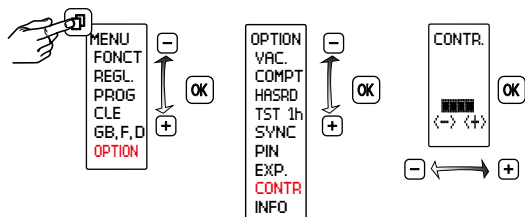

6 1 h-Test

La sélection "EN SERVICE" active les sorties pendant 1 heure.

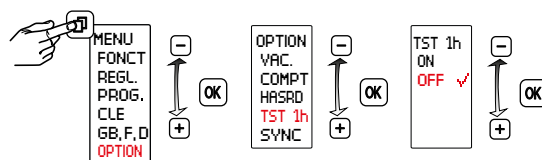

Après 1 heure, l'horloge reprend automatiquement la fonction réglée.

7 Clé de transfert de programme

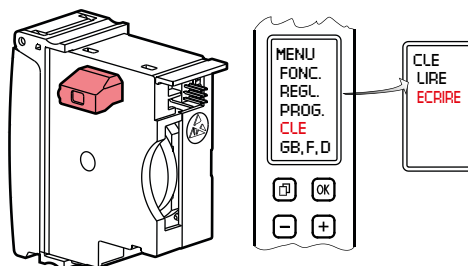
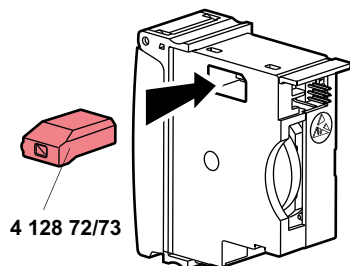

Transfert des programmes de l'interrupteur horaire vers la clé de transfert de programme (écrire)

Nota! Les programmes existants sur la clé de transfert de programme seront écrasés

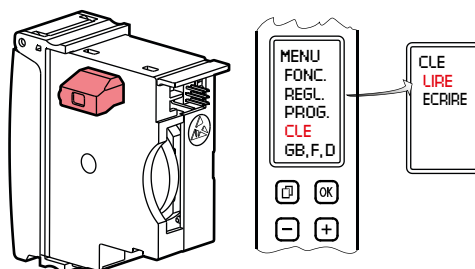
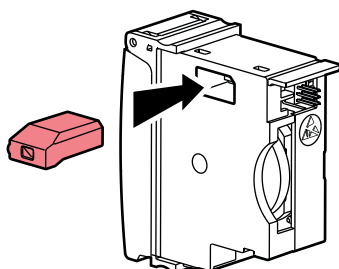

Transfert des programmes de la clé de transfert de programme vers les interrupteurs horaires (lire)

Nota! Les programmes existants sur l'interrupteur horaire seront écrasés.

8 Compteur d'heures de service

Affichage de la durée de commutation du relais (0 à 065535 heures) et de la date de la dernière réinitialisation.

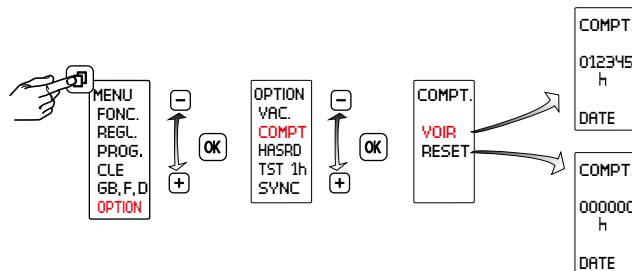

9 Fonction aléatoire

Fonctions pour la simulation de présence.

Lorsque la fonction est activée, les cycles de commutation sont décalés de ± 15 min au hasard.

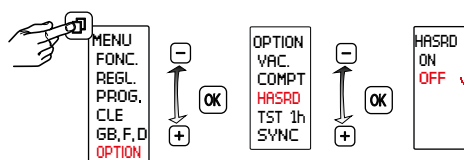

10 Code PIN (blocage de l'accès)

CODE PIN actif : Le paramétrage de l'inter horaire n'est possible qu'après avoir préalablement saisi le CODE PIN. Lorsque le code PIN est activé, l'accès aux fonctions des touches et de la clé est bloqué 5 minutes après la dernière opération sur les touches. Le blocage de l'accès est annulé en sélectionnant PASSIF ou après une réinitialisation.

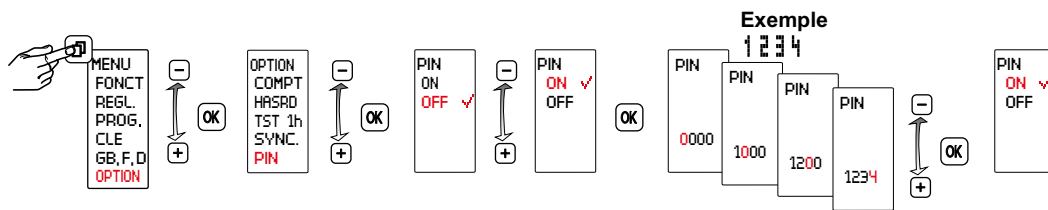

11 Mode expert

Le mode Expert offre des fonctions supplémentaires à l'appareil :
• Synchronisation sur le réseau pour améliorer la précision de l'horloge

Attention : Lors d'un passage d'ACTIF à PASSIF, les commandes de menu supplémentaires sont de nouveau masquées et tous les réglages effectués en mode Expert sont perdus.

Après une nouvelle activation, le mode Expert est de nouveau exécuté avec les réglages de base.

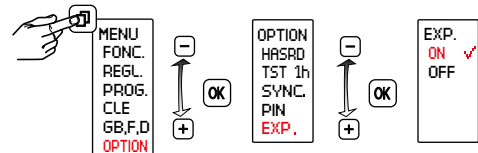

12 Vacances

Après activation, le programme de vacances est exécuté entre la date de début 0:00 h et la date de fin 24:00 h ON/OFF (MARCHE FORCE /ARRÊT FORCE). Après s'être déroulé, le programme de vacances doit être réactivé.

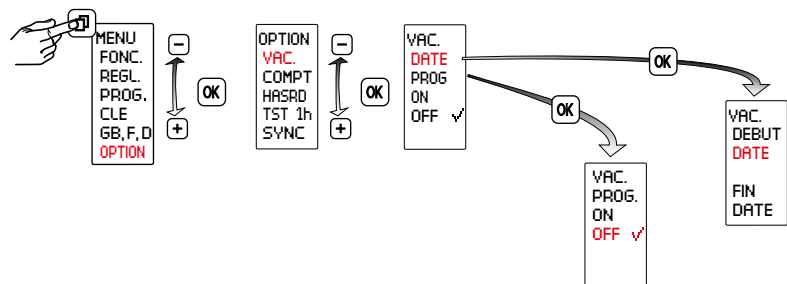

13 Activation / Désactivation de la synchronisation réseau.

Cette fonction est disponible en mode Expert.

Le réglage par défaut est HORS SERVICE. Pour augmenter la précision de l'horloge à long terme sur les réseaux de 50/60 Hz avec compensation de la fréquence, il est avantageux d'activer la synchronisation.

