

## notice-TA74.pdf



**Pince flex universelle - 18 pouces**

Réf TA74

**269.93€<sup>TTC\*</sup>**

Voir le produit : <https://www.domomat.com/47718-pince-flex-universelle-18-pouces-turbo-tronic-ta74.html>

*Le produit Pince flex universelle - 18 pouces  
est en vente chez Domomat !*

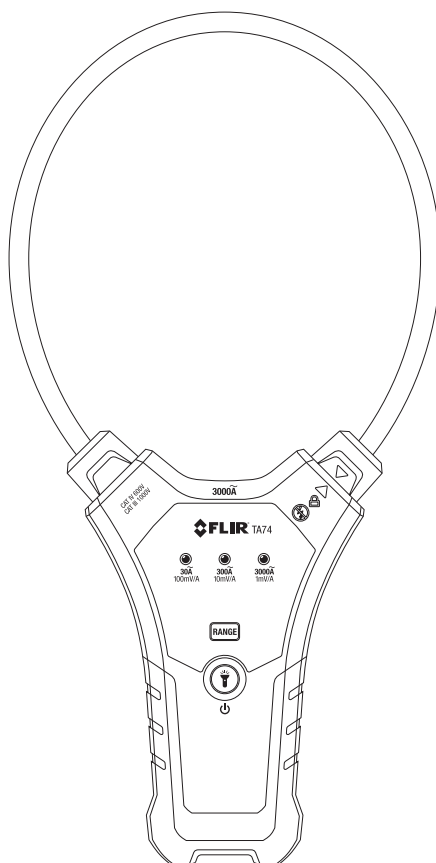




# MANUEL D'UTILISATION

## MODÈLES TA72 et TA74 DE FLIR

### ACCESSOIRES POUR SONDE AMPÈREMÉTRIQUE FLEXIBLE UNIVERSELLE



# ***Table des matières***

---

<b>1. EXCLUSIONS DE GARANTIE</b>	<b>3</b>
1.1 Droits d’auteur (Copyright)	3
1.2 Assurance-qualité	3
1.3 Documentation	3
1.4 Mise au rebut du matériel électronique	3
<b>2. SECURITE</b>	<b>4</b>
<b>3. PRESENTATION</b>	<b>7</b>
3.1 Fonctionnalités clés	7
<b>4. DESCRIPTIONS</b>	<b>8</b>
4.1 Description de l'appareil	8
4.2 Boutons et témoins de commande	9
<b>5. FONCTIONNEMENT</b>	<b>10</b>
5.1 Mise sous tension de l’appareil	10
5.2 Lampes de travail	10
5.3 Mesures du courant AC	11
<b>6. ENTRETIEN</b>	<b>15</b>
6.1 Nettoyage et rangement	15
6.2 Remplacement des piles	15
<b>7. SPECIFICATIONS</b>	<b>16</b>
7.1 Spécifications générales	16
7.2 Spécifications électriques pour courant AC	17
<b>8. ASSISTANCE TECHNIQUE</b>	<b>18</b>
<b>9. GARANTIES</b>	<b>18</b>
9.1 FLIR – Garantie globale limitée à vie	18

# 1. Exclusions de garantie

---

## 1.1 Droits d'auteur (Copyright)

© 2015-2016, FLIR Systems, Inc., tous droits réservés dans le monde entier. Aucune partie du logiciel, y compris le code de source, ne peut être reproduite, transmise, transcrite, ni traduite en d'autres langues, ou langage informatique dans quelque forme ou par quelque moyen que ce soit, par le biais d'un support électronique, magnétique, optique ou autres, ni manuellement sans obtenir au préalable la permission écrite de FLIR Systems.

Il est interdit de copier, photocopier, reproduire, traduire ou de transmettre cette documentation par le biais d'un système électronique ou de lecture mécanique sans obtenir au préalable la permission écrite de FLIR Systems.

Tous les noms d'entreprises et de produits mentionnés dans cette notice d'utilisation sont des marques déposées ou des marques de FLIR Systems et/ou ses filiales. Toutes les autres marques déposées, marques ou enseignes sont mentionnées dans cette notice seulement pour fin d'identification et appartiennent aux dépositaires respectifs.

## 1.2 Assurance-qualité

Le système d'assurance-qualité, dans le cadre duquel ces produits ont été conçus et fabriqués, a été certifié conformément à la norme ISO 9001.

FLIR Systems, dans le cadre d'un programme interne d'amélioration et de perfectionnement de ses produits, se réserve le droit de les modifier sans préavis.

## 1.3 Documentation

Pour accéder aux manuels de l'utilisateur, et des notifications d'enregistrement de garantie étendue aller à l'onglet de téléchargement à l'adresse : <http://support.flir.com>. Dans la zone Télécharger Vous trouverez également les dernières versions des manuels pour nos autres produits, ainsi que les manuels de nos produits obsolètes et historique. La page de garantie étendue peut également être trouvée à [www.Flir.com/testwarranty](http://www.Flir.com/testwarranty).

## 1.4 Mise au rebut du matériel électronique



Cet appareil ne doit pas être jeté dans une déchetterie pour ordures ménagères, mais déposé au centre de tri de la localité. Afin de préserver notre environnement et notre santé, l'élimination en fin de vie des appareils électriques et électroniques doit se faire selon des règles bien précises et nécessite l'implication de chacun, qu'il soit fournisseur ou utilisateur.

Pour plus de renseignements, veuillez communiquer avec le représentant de FLIR Systems le plus proche.

## 2. Sécurité

---

### Remarques relatives à la sécurité

- Avant toute utilisation de l'appareil, vous devez lire, assimiler et respecter l'intégralité des instructions, dangers, avertissements, mises en garde et remarques.
- FLIR Systems se réserve le droit d'interrompre la production de tout modèle, de toutes pièces ou de tous accessoires et de tous autres éléments ou de modifier les spécifications à tout moment et sans préavis.
- Retirez les piles si vous ne comptez pas utiliser l'appareil pendant une longue période.



### Mises en garde

Afin de garantir une utilisation et tous services de réparation ou d'entretien de l'appareil en toute sécurité, veuillez respecter scrupuleusement les consignes ci-après. Le non-respect des avertissements risque d'entraîner des blessures graves.

Les AVERTISSEMENTS indiquent les conditions ou actions susceptibles d'entraîner des BLESSURES CORPORELLES, voire la MORT.

- Il convient d'utiliser un équipement de protection personnelle si des pièces SOUS TENSION DANGEREUSES pourraient être accessibles dans l'installation où des mesures doivent être effectuées.
- Si l'appareil fait l'objet d'une utilisation non spécifiée par le fabricant, la protection qu'il offre peut être compromise.
- Utilisez toujours des bornes, la position du commutateur et la gamme appropriées pour effectuer des mesures.
- N'exposez pas ce produit à la pluie ou à l'humidité afin de réduire tous risques d'incendie ou d'électrocution.
- Vérifiez le fonctionnement de l'appareil en mesurant une tension connue. En cas de doute, confiez l'appareil aux services de réparation ou d'entretien.
- N'appliquez pas une tension/un courant supérieur(e) à la tension/au courant nominal(e) indiqué(e) sur l'appareil.
- Afin d'éviter toutes lectures fausses susceptibles d'entraîner des risques d'électrocution et de blessures, remplacez les piles dès que l'indicateur de niveau de charge faible des piles s'affiche.
- N'utilisez pas l'appareil dans un environnement ou à proximité d'un environnement où des gaz ou des vapeurs explosifs sont présents.
- N'utilisez pas un capteur de courant flexible si le fil de cuivre interne du cordon flexible est visible.
- Mettez hors tension l'installation testée ou portez des vêtements de protection appropriés lorsque vous appliquez la sonde ampèremétrique flexible à un banc d'essai ou lorsque vous l'en retirez.
- N'appliquez pas la sonde ampèremétrique flexible à/ne retirez pas celle-ci des conducteurs SOUS TENSION DANGEREUX NON ISOLÉS susceptibles d'entraîner des risques d'électrocution, de brûlures électriques ou d'arcs électriques.









**Approbations :**



## MISES EN GARDE

Les MISES EN GARDE indiquent des conditions ou actions susceptibles d'ENDOMMAGER l'appareil ou l'équipement testé. N'exposez pas l'appareil à des températures extrêmes ou à une forte humidité.

### Symboles de sécurité généralement apposés sur les appareils ou figurant dans les instructions

	Ce symbole, joutant un autre symbole, indique que l'utilisateur doit consulter le manuel d'utilisation pour de plus amples informations.
	N'appliquez pas la pince à des conducteurs SOUS TENSION DANGEREUX ou ne la retirez pas de ceux-ci
	Appareil protégé par une isolation double ou renforcée
	Symbole de pile
	Conforme aux directives de l'UE
	Ne mettez pas ce produit au rebut avec les ordures ménagères.
	Mesure AC
	Mise à la terre

## CATÉGORIE D'INSTALLATION DE SURTENSION CONFORME À LA NORME IEC1010

### CATÉGORIE DE SURTENSION I

Les appareils appartenant à la CATÉGORIE DE SURTENSION I sont des appareils destinés à être branchés à des circuits sur lesquels les mesures sont effectuées afin de limiter à un niveau faible approprié les surtensions transitoires.  
Remarque : Les exemples incluent les circuits électroniques protégés.

### CATÉGORIE DE SURTENSION II

Les appareils appartenant à la CATÉGORIE DE SURTENSION II sont des appareils très consommateurs d'énergie, laquelle doit être fournie par une installation fixe.  
Remarque : les exemples incluent les appareils domestiques, de bureau et de laboratoire.

### CATÉGORIE DE SURTENSION III

Les appareils appartenant à la CATÉGORIE DE SURTENSION III sont des appareils appartenant à des installations fixes.  
Remarque : les exemples incluent les commutateurs sur des installations fixes ainsi que certains équipements à usage industriel qui sont reliés en permanence à une installation fixe.

### CATÉGORIE DE SURTENSION IV

Les appareils appartenant à la CATÉGORIE DE SURTENSION IV sont utilisés au point d'origine de l'installation.  
Remarque : les exemples incluent les compteurs d'électricité ainsi que les dispositifs de protection contre les surintensités.



Les exigences UL ne constituent pas une indication ou une vérification de la précision de l'appareil

## 3. Présentation

---

Nous vous remercions d'avoir porté votre choix sur l'ACCESSOIRE POUR SONDE AMPÈREMÉTRIQUE FLEXIBLE UNIVERSELLE, modèle TA72 ou TA74 de FLIR qui permet de mesurer du courant pouvant atteindre 3 000 A AC. Un multimètre numérique (Digital MultiMeter, DMM) standard en mode V AC peut servir à afficher les mesures de courant lorsque la sonde ampèremétrique est raccordée au DMM.

Le modèle TA74 représente la version de pince de 45,7 cm (18 po) et le modèle TA72 représente la version de pince de 25,4 cm (10 po). En dehors de cette différence, les deux appareils sont identiques. Ces appareils sont des instruments professionnels de CAT IV 600 V et CAT III 1 000 V équipés de lampes de travail à haute intensité. Cet appareil est livré entièrement testé et calibré et, sous réserve d'une utilisation adéquate, vous pourrez l'utiliser pendant de nombreuses années, en toute fiabilité.

### 3.1 Fonctionnalités clés

- Les mesures de courant pouvant atteindre 3 000 A AC s'affichent sur un DMM raccordé.
- Une pince ampèremétrique flexible pratique équipée d'un mécanisme de verrouillage.
- Une bobine de diamètre 7,5 mm (0,3 po) pour effectuer des mesures dans des espaces restreints.
- Des câbles munis de fiches bananes fournis
- Bouton Power
- Témoin lumineux LED d'état des piles
- Commutateur de sélection de gammes de courant AC : 30 A, 300 A, 3 000 A
- Alimentation par piles
- Lampes de travail à haute intensité

**Inscrivez-vous afin de bénéficier de l'extension de garantie**  
[www.Flir.com/testwarranty](http://www.Flir.com/testwarranty)



## 4. Descriptions

### 4.1 Description de l'appareil

1. Bobine de la pince ampèremétrique flexible
2. Lampes de travail
3. Pointe de la bobine (s'insère dans le mécanisme de verrouillage)
4. Mécanisme de verrouillage de la pince
5. Indicateurs d'amplitude
6. Bouton RANGE (Sélection de gamme)
7. Bouton Power/Lampes de travail
8. Raccordement du câble de fils d'essai
9. Les fils d'essai se raccordent au DMM

Remarque : le compartiment à piles est situé au dos de l'appareil.

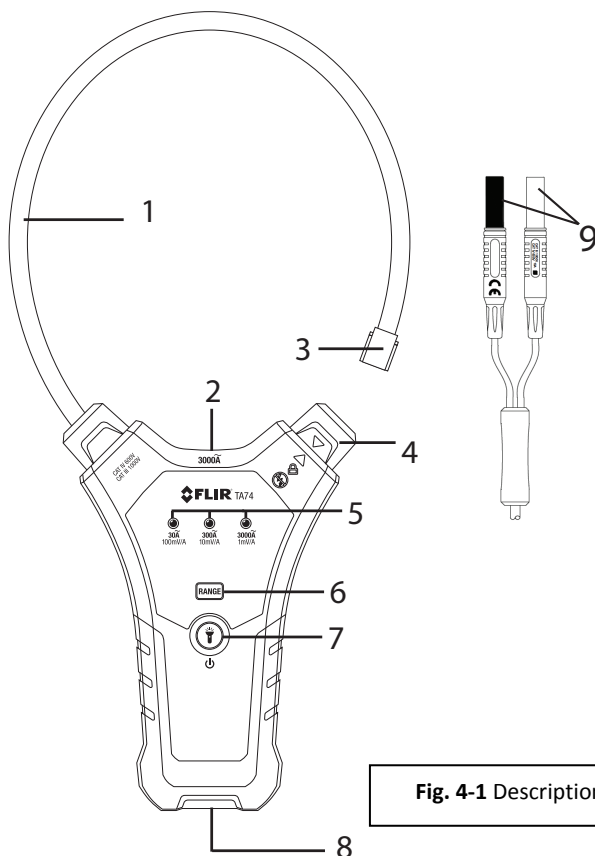








Fig. 4-1 Description

## 4.2 Boutons et témoins de commande

	Exercez de brèves pressions sur ce bouton pour faire défiler les gammes manuellement
	Lorsque l'appareil est sous tension, appuyez sur ce bouton pour allumer/éteindre les lampes de travail
	Appuyez sur ce bouton et maintenez-le enfoncé pour mettre l'appareil SOUS/HORS TENSION
 30 $\tilde{A}$ 100mV/A	Ce témoin s'allume en cas de sélection des gammes 30 A
 300 $\tilde{A}$ 10mV/A	Ce témoin s'allume en cas de sélection des gammes 300 A
 3000 $\tilde{A}$ 1mV/A	Ce témoin s'allume en cas de sélection des gammes 3 000 A


## 5. Fonctionnement

---

**Remarque :** Avant toute utilisation de l'appareil, veuillez lire et assimiler l'intégralité des mises en garde et respecter toutes les consignes et remarques.

**Remarque :** Les modèles TA72 et TA74 ne sont pas conçues pour une utilisation avec entraînement à fréquence variable (VFD) L'équipement, comme des lectures erronées peuvent en résulter. À l'aide avec l'équipement VDF ne posent pas un danger pour le personnel et ne risque pas d'endommager l'équipement. Veuillez contacter FLIR pour des informations supplémentaires.

### 5.1 Mise sous tension de l'appareil

L'appareil est alimenté par deux (2) piles AAA de 1,5 V (qui se trouvent dans le compartiment situé au dos de l'appareil). Appuyez sur le bouton Power  et maintenez-le enfoncé pendant environ 2 secondes pour mettre l'appareil SOUS ou HORS tension. L'appareil émet un signal sonore lorsqu'il se met SOUS TENSION et un des témoins de gamme s'allume. Appuyez sur le bouton RANGE pour sélectionner manuellement une gamme.

Lorsque l'appareil ne se met pas SOUS TENSION, vérifiez l'état des piles situées dans le compartiment à piles. Reportez-vous à la section consacrée au Remplacement des piles dans le présent manuel.


#### 5.1.1 Mise HORS TENSION automatique (Auto Power OFF, APO)

L'appareil se met automatiquement HORS tension au bout de 10 minutes environ d'inactivité. Plusieurs secondes avant la mise HORS tension automatique de l'appareil, l'appareil émet à plusieurs reprises un signal sonore pour en avertir l'utilisateur.

Pour désactiver la fonction APO, appuyez simultanément sur les boutons RANGE et POWER (avec l'appareil ÉTEINT). Les trois témoins LED de gamme clignotent trois fois. Pour réactiver la fonction APO, mettez l'appareil HORS TENSION, puis SOUS TENSION.

L'appareil réactive la fonction APO à chaque mise HORS TENSION.

### 5.2 Lampes de travail

Lorsque l'appareil est mis sous tension, appuyez sur le bouton Lampe de travail  pour ACTIVER ou DÉACTIVER les lampes de travail à haute intensité. Remarque : une utilisation excessive des lampes de travail réduit l'autonomie des piles.

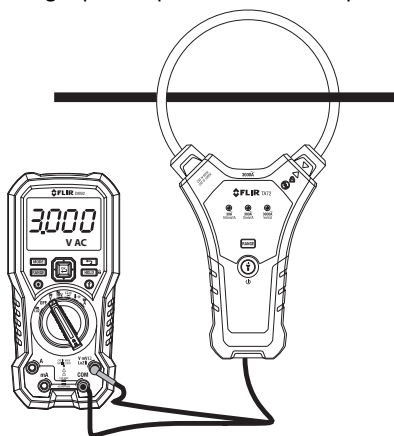
## 5.3 Mesures du courant AC

**⚠ AVERTISSEMENT :** Assurez-vous que l'appareil testé est mis HORS TENSION avant d'entamer cette procédure. Mettez l'appareil testé SOUS TENSION uniquement après fixation en toute sécurité de la pince sur l'appareil testé.

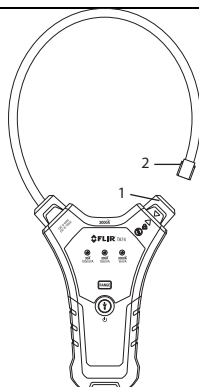
**⚠ ATTENTION :** Ne passez les doigts sur les lampes de gamme à aucun moment pendant l'exécution d'un test.

**Remarque :** Les modèles TA72 et TA74 ne sont pas conçues pour une utilisation avec entraînement à fréquence variable (VFD) L'équipement, comme des lectures erronées peuvent en résulter. À l'aide avec l'équipement VDF ne posent pas un danger pour le personnel et ne risque pas d'endommager l'équipement. Veuillez contacter FLIR pour des informations supplémentaires.

1. Mettez HORS tension l'adaptateur pour pinces, le DMM ainsi que l'appareil testé.
2. Raccordez l'adaptateur pour pinces aux prises d'entrée du DMM à l'aide des fiches bananes fournies.
3. Mettez SOUS TENSION le DMM, puis réglez le DMM sur le mode AC V.
4. Utilisez le bouton RANGE pour définir la gamme de mesures de l'adaptateur pour pinces sur la gamme de mesures de courant souhaitée.
5. Tournez le mécanisme de verrouillage de la pince (1) dans le sens contraire des aiguilles d'une montre pour dégager la pince (2). Veuillez vous référer à la Fig. 5-2.

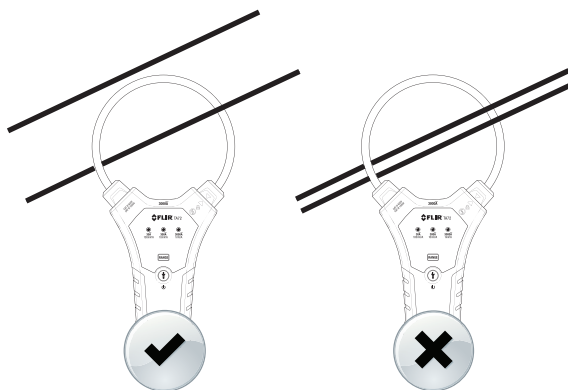


**Fig. 5-1** Raccordement au DMM



**Fig. 5-2** Verrouillage des mâchoires de la pince

6. Enserrez entièrement le conducteur testé à l'aide de la sonde de la pince flexible (veuillez vous référer à la Fig. 5-3). Ne mesurez pas du courant excédant les limites spécifiées.
7. Fixez la pointe de la bobine de la pince flexible (2) au verrouillage (1), puis verrouillez-la en place en tournant le verrouillage de la pince dans le sens des aiguilles d'une montre. Veuillez vous référer à la Fig. 5-2.
8. Mettez SOUS TENSION l'adaptateur pour pinces (appuyez sur le bouton Power et maintenez-le enfoncé), puis mettez SOUS TENSION l'appareil testé. Ne déplacez jamais les doigts plus haut que les témoins lumineux de gamme lors des tests. Gardez les mains et les doigts à l'écart de la bobine de la pince lors des tests.
9. Lisez la valeur de courant affichée sur l'écran du DMM. Veuillez vous référer aux Sections 5.3.1 à 5.3.3 pour obtenir des astuces concernant la détermination de l'ampleur du courant mesuré par le TA7x en fonction de la lecture du DMM.
10. Mettez l'appareil testé hors tension avant de retirer le raccordement de la pince.



**Fig. 5-3** Pince autour d'un seul conducteur

### 5.3.1 Sélection manuelle de gamme

Pour obtenir des résultats optimaux, par rapport au signal de sortie, sélectionnez la gamme correcte à l'aide du bouton RANGE, en fonction des mesures de courant souhaitées. Veuillez vous référer au tableau ci-après :

Sélection de gamme	Performances optimales
<b>30 A (100 mV/1 A)</b>	<b>30,00 A max.</b>
<b>300 A (10 mV/1 A)</b>	<b>30,0 à 300,0 A</b>
<b>3 000 A (1 mV/1 A)</b>	<b>300,0 à 3 000 A</b>

### 5.3.2 Tableau du multiplicateur de lectures du DMM

Le tableau ci-après utilise les DMM de DM93 et de CM83 de FLIR comme exemples. La plupart des DMM standard définis sur le mode Tension AC réagissent de manière identique.

Remarque : ne définissez pas le DMM pour mode VFD lors du test.

Gamme du TA7x <sup>1</sup>	Courant mesuré par TA7x en Ampères (A)	Lectures affichées sur DMM		Multiplicateur <sup>2</sup>
		DM93 de FLIR Mode V AC	CM83 de FLIR Mode V AC	
30 A	5,0	0,500	0,50	Courant = 10 x lecture affichée sur l'écran LCD
	15,0	1,500	1,50	
	25,0	2,500	2,50	
300 A	55,0	0,550	0,55	Courant = 100 x lecture affichée sur l'écran LCD
	150,0	1,500	1,50	
	250,0	2,500	2,50	
3 000 A	500,0	0,500	0,50	Courant = 1 000 x lecture affichée sur l'écran LCD
	1 500 A	1,500	1,50	
	2 500 A	2,500	2,50	

*1 La gamme est déterminée par le témoin lumineux LED sur le TA7x*

*2 Le multiplicateur utilisé pour déterminer le courant mesuré, en fonction de la lecture du DMM (avec le DMM en mode AC V)*

### 5.3.3 Exemples de mesures

#### Exemple 1 : Mesure de courant de 30 A

Avec le DMM défini sur le mode Tension AC :

- Pince définie sur la gamme 30 A : la sortie de la pince s'élève à 3 000 mV (3,0 V AC)  
Le DMM affiche 3,000 en mode V AC ( $\times 10 = 30$  A)
- Pince définie sur la gamme 300 A : la sortie de la pince s'élève à 300 mV (0,3 V AC)  
Le DMM affiche 0,300 en mode V AC ( $\times 100 = 30$  A)

#### Exemple 2 : Mesure de courant de 60 A

Avec le DMM défini sur le mode Tension AC :

- Pince définie sur la gamme 300 A : la sortie de la pince s'élève à 600 mV (0,6 V AC) ;  
Le DMM affiche 0,600 en mode V AC ( $\times 100 = 60$  A)
- Pince définie sur la gamme 3 000 A : la sortie de la pince s'élève à 60 mV (0,06 V AC)  
Le DMM affiche 0,060 en mode V AC ( $\times 1 000 = 60$  A)

#### Exemple 3 : Mesure de courant de 600 A

Avec le DMM défini sur le mode Tension AC :

Pince définie sur la gamme 300 A : la sortie de la pince atteint 4 500 mV (4,5 V AC) ; il s'agit d'un état de dépassement de gamme (surcharge). Sélectionnez la gamme plus élevée 3 000 A : la sortie de la pince s'élève à 600 mV (0,6 V AC) ; le DMM affiche 0,600 en mode V AC ( $\times 1 000 = 600$  A)

## 6. Entretien

---

### 6.1 Nettoyage et rangement

Nettoyez l'appareil à l'aide d'un chiffon humide et d'un détergent doux ; n'utilisez ni abrasifs ni solvants.

Si vous ne comptez pas utiliser l'appareil pendant une longue période, retirez-en les piles et rangez-les à part.

### 6.2 Remplacement des piles



**ATTENTION** : Retirez l'appareil du conducteur testé, puis mettez HORS tension l'appareil avant d'ouvrir le compartiment à piles.

1. Retirez la vis à tête Phillips du compartiment à piles du dos de l'appareil.
2. Enlevez le couvercle du compartiment à piles.
3. Remplacez les deux (2) piles « AAA » 1,5 V en respectant la polarité correcte.
4. Remettez en place le couvercle du compartiment à piles.
5. Refermez le compartiment à piles avec la vis à tête Phillips.

#### 6.2.1 Mise au rebut des déchets électroniques

Comme c'est le cas avec la plupart des produits électroniques, cet appareil doit être mis au rebut dans le respect de l'environnement et en conformité avec les réglementations relatives aux déchets électroniques.

Pour de plus amples informations, veuillez contacter votre représentant FLIR Systems.



## 7. Spécifications

---

### 7.1 Spécifications générales

<b>Mâchoires de la pince</b>	Pince de type flexible équipée d'un mécanisme de verrouillage.
<b>Diamètre de la bobine</b>	7,5 mm (0,3 po) ; Pointe de la bobine (article 3 dans la Fig. 4-1) : 13 mm (0,5 po)
<b>Rayon de courbure</b>	38 mm (1,5 po) pour le modèle TA72 et 80 mm (3,1 po) pour le modèle TA74
<b>Longueur du conducteur flexible</b>	25,4 cm (10 po) pour le modèle TA72 et 45,7cm (18 po) pour le modèle TA74
<b>Lampes de travail</b>	Deux ampoules LED blanches
<b>Largeur de bande AC</b>	45 à 500 Hz (Ondes sinusoïdales)
<b>Fréquence de prises de mesures</b>	1,5 échantillons par seconde, nominale.
<b>Température en fonctionnement</b>	0 à 50 °C (32 à 122 °F)
<b>Humidité en fonctionnement</b>	Max. 80 % jusqu'à 35 °C (95 °F) diminuant linéairement jusqu'à 60 % à 45 °C (113 °F)
<b>Température de rangement</b>	- 20 à 60 °C (- 4 à 140 °F) sans les piles
<b>Humidité de fonctionnement</b>	80 % d'HR au maximum.
<b>Coefficient de température</b>	0,2 x la précision indiquée / °C, < 18 °C (64,5 °F), > 28 °C (82,4 °F)
<b>Altitude</b>	Altitude maximum de fonctionnement : 2 000 m (6 562 pieds)
<b>Pile</b>	Deux piles « AAA » 1,5 V
<b>Autonomie des piles</b>	160 heures avec des piles alcalines
<b>Mise HORS TENSION automatique (Auto Power OFF, APO)</b>	Au bout de 10 minutes d'inactivité avec possibilité de désactivation
<b>Dimensions (L x H x P)</b>	Modèle TA72 : 120 x 280 x 25 mm (4,7 x 11,0 x 1,0 po) Modèle TA74 : 130 x 350 x 25 mm (5,1 x 13,8 x 1,0 po)
<b>Poids</b>	Modèle TA72 : 170 g (6,0 on), piles comprises Modèle TA74 : 200 g (7,1 on), piles comprises
<b>Test de chute</b>	3 mètres (9,8 pieds)
<b>Approbations</b>	UL, CE, RCM et KC
<b>Normes de sécurité</b>	IP54  Pour utilisation intérieure et conformément aux exigences de double isolation de la norme IEC1010-1, EN61010-2-032, EN61326-1; Surtension catégorie IV 600 V et catégorie III 1 000 V, degré de pollution 2.

## 7.2 Spécifications électriques pour courant AC

Fonction	Gamme	Tension de sortie	Précision
Courant AC	30,00 A AC	100 mV/1 A AC	± (3,0 % de la pleine échelle) pour la gamme de fréquences : 45 à 500 Hz
	300,0 A AC	10 mV/1 A AC	
	3 000 A AC	1 mV/1 A AC	

### Remarques :

La précision est donnée en  $\pm$  (% de la lecture + les comptes les moins importants) à  $23\text{ }^{\circ}\text{C} \pm 5\text{ }^{\circ}\text{C}$  avec une humidité relative inférieure à 80 %. La précision est en effet indiquée pour une période d'un an après le calibrage.

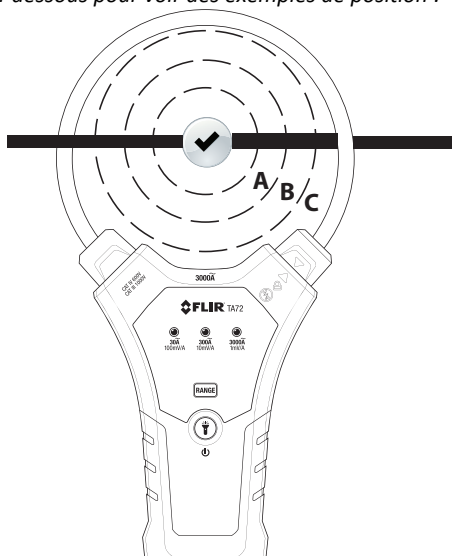
Tension de sortie max. : Crête de 4,5 V

Bruit de sortie : < 5 mV pour chaque gamme

Erreur de positionnement de la pince : L'erreur de précision et de positionnement suppose le positionnement optimal du principal conducteur centralisé, l'absence de champ électrique ou magnétique externe et qu'elle se situe dans la gamme de températures en fonctionnement.

Distance par rapport à la position optimale	TA72	Erreur du TA72	TA74	Erreur du TA74	Position*
15 mm (0,6 po)		2,0 %	35 mm (1,4 po)	1,0 %	A
25 mm (1,0 po)		2,5 %	50 mm (2,0 po)	1,5 %	B
35 mm (1,4 po)		3,0 %	60 mm (2,4 po)	2,0 %	C

\*Référez-vous au schéma ci-dessous pour voir des exemples de position :



**Fig. 7-1** Positionnement du conducteur au centre des mâchoires de la pince

## 8. Assistance technique

<b>Site Web principal</b>	<a href="http://www.flir.com/test">http://www.flir.com/test</a>
<b>Site Web du service d'assistance technique</b>	<a href="http://support.flir.com">http://support.flir.com</a>
<b>E-mail du Service d'assistance technique</b>	TMSupport@flir.com
<b>E-mail du Service d'entretien/réparation</b>	Repair@flir.com
<b>Numéro de téléphone du service d'assistance</b>	+1 855-499-3662 option 3 (numéro vert)

## 9. Garanties

### 9.1 FLIR – Garantie globale limitée à vie

Un produit de test et de mesure (ci-après désigné le « Produit ») acheté directement de FLIR Commercial Systems Inc. et ses sociétés affiliées (FLIR) ou chez un distributeur ou revendeur agréé de FLIR, que l'acheteur (ci-après désigné l'« Acheteur ») enregistre en ligne avec FLIR, est couvert par la garantie limitée à vie de FLIR, sous réserve des termes et conditions de ce document. Cette garantie s'applique uniquement aux achats de produits admissibles (voir ci-dessous) fabriqués et achetés après le 1er Avril 2013.

VEUILLEZ LIRE ATTENTIVEMENT CE DOCUMENT. CELUI-CI CONTIENT NOTAMMENT DES RENSEIGNEMENTS IMPORTANTS CONCERNANT LES PRODUITS ADMISSIBLES À LA GARANTIE LIMITÉE À VIE, LES OBLIGATIONS DE L'« ACHETEUR », L'ACTIVATION DE LA GARANTIE, LES LIMITES, LES TERMES ET CONDITIONS, AINSI QUE LES EXCLUSIONS DE LA GARANTIE.

1. ENREGISTREMENT DU PRODUIT. Pour être admissible à garantie limitée à vie de FLIR, l'« Acheteur » doit enregistrer le « Produit » directement avec FLIR, en ligne à <http://www.flir.com> dans les soixante (60) jours après la date à laquelle le « Produit » a été acheté par le premier détaillant (la « date d'achat »). Les PRODUITS admissibles qui ne sont pas enregistrés en ligne dans les soixante (60) jours après la date d'achat ne bénéficieront que d'une GARANTIE LIMITÉE D'UN AN À PARTIR DE LA DATE D'ACHAT.

2. PRODUITS ADMISSIBLES. Après l'enregistrement, les produits de test et de mesure qui peuvent être couverts par la garantie limitée à vie sont les séries : CM7x, CM8x, DMxx, MR7x, TA7x, VP5x, sauf les accessoires qui peuvent avoir chacun leur propre garantie.

3. PÉRIODES DE GARANTIE. Aux fins de l'application de la garantie limitée à vie, le terme « à vie » est défini comme étant une période maximale de sept (7) ans après l'arrêt de la fabrication du produit, ou dix ans (10) à partir de la date d'achat, le cas déterminant étant la plus longue des deux périodes. Cette garantie s'applique uniquement au premier propriétaire des produits.

Tout « Produit » réparé ou remplacé sous garantie est couvert par cette garantie limitée à vie pendant cent quatre-vingt (180) jours à partir de la date de renvoi par FLIR ou pour le restant de la période de garantie effective, le cas déterminant étant la plus longue des deux périodes.

4 GARANTIE LIMITÉE. Conformément aux termes et conditions de cette garantie limitée à vie, sauf s'il est exclu ou décliné dans le présent document, la société FLIR garantit, à partir de la date d'achat, (1) la conformité des produits dûment enregistrés aux spécifications techniques publiées et (2) l'absence de vices de matériaux et de fabrication pendant la période effective de

garantie. LA RÉPARATION OU LE REMPLACEMENT DES PRODUITS DÉFECTUEUX PAR UN CENTRE DE SERVICE APRÈS-VENTE, SELON LES MODALITÉS APPROUVÉES PAR FLIR, CONSTITUE, À LA SEULE DISCRÉTION DE FLIR, L'UNIQUE RECOURS AUQUEL L' « ACHETEUR » PEUT AVOIR DROIT EN VERTU DE CETTE GARANTIE. SI CE RECOURS EST JUGÉ INSUFFISANT, FLIR S'ENGAGE À REMBOURSER À L' « ACHETEUR » LE PRIX D'ACHAT, AUQUEL CAS FLIR SERA LIBÉRÉ DE TOUTE OBLIGATION ET RESPONSABILITÉ VIS-À-VIS DE L' « ACHETEUR ».

5. EXCLUSIONS DE GARANTIE. FLIR NE DONNE AUCUNE AUTRE GARANTIE POUR LES PRODUITS. TOUTES AUTRES GARANTIES, EXPLICITES OU IMPLICITES, Y COMPRIS, MAIS SANS S'Y LIMITER, TOUTE GARANTIE IMPLICITE QUANT À L'APTITUDE DU PRODUIT À ÊTRE COMMERCIALISÉ OU À ÊTRE APPLIQUÉ À UNE FIN OU UN USAGE DÉTERMINÉ (MÊME SI L' « ACHETEUR » A INFORMÉ FLIR DE SON INTENTION AU PRÉALABLE) ET GARANTIE DE NON-INFRACTION SONT FORMELLEMENT EXCLUS DE CET ACCORD.

CETTE GARANTIE EXCLUT FORMELLEMENT L'ENTRETIEN DU « PRODUIT », LA MISES À JOUR DES LOGICIELS ET LE REMPLACEMENT DES NOTICES D'UTILISATION, DES FUSIBLES OU DES PILES JETABLES. FLIR DÉCLINE FORMELLEMENT TOUTE APPLICATION DE LA GARANTIE DANS LES CAS OÙ LA NON-CONFORMITÉ PRÉSUMÉE DU « PRODUIT » EST DUE À L'USURE NORMALE, À DES MODIFICATIONS OU DES RÉPARATIONS OU TENTATIVES DE RÉPARATION, DES MANIPULATIONS ANORMALES, AU MAUVAIS ENTRETIEN, UNE NÉGLIGENCE, UNE MANUTENTION INCORRECTE, UN STOCKAGE INAPPROPRIÉ, UN NON-RESPECT DES INSTRUCTIONS, UN DOMMAGE (CAUSÉ PAR UN ACCIDENT OU AUTRE) OU TOUTE AUTRE LACUNE RELATIVE AUX SOINS ET À LA MANUTENTION PAR DES PERSONNES AUTRES QUE CELLES DU PERSONNEL DE FLIR OU FORMELLEMENT DÉSIGNÉES PAR FLIR.

CE DOCUMENT CONTIENT LE TEXTE INTÉGRAL DE L'ACCORD DE GARANTIE PASSÉ ENTRE L' « ACHETEUR » ET FLIR ET REMPLACE, EN OUTRE, TOUS LES ACCORDS, LES NÉGOCIATIONS, LES PROMESSES ET LES ENTENTES ANTÉRIEURS. CETTE GARANTIE NE PEUT ÊTRE MODIFIÉE SANS L'AUTORISATION ÉCRITE DE FLIR.

6. RETOUR, RÉPARATION ET REMPLACEMENT SOUS GARANTIE. Pour avoir droit à une réparation ou un remplacement sous garantie, l' « Acheteur » doit aviser FLIR dans les trente (30) jours suivant la découverte de tout vice apparent de matériaux ou de fabrication. Avant de retourner un « Produit » pour une réparation ou un remplacement sous garantie, l' « Acheteur » doit d'abord obtenir de FLIR un numéro d'autorisation de retour de matériel (RMA). Pour obtenir ce numéro de RMA, le propriétaire doit fournir un original comme preuve d'achat. Pour savoir comment informer FLIR d'un vice apparent de matériaux ou de fabrication ou comment obtenir un numéro de RMA, visitez le site <http://www.flir.com>. Seul l' « Acheteur » a la responsabilité de se conformer aux instructions de FLIR, y compris, mais sans s'y limiter, celles concernant l'emballage convenable du « Produit » à retourner et de déboursier les frais d'envoi. FLIR prendra en charge les frais d'envoi pour le retour d'un « Produit » réparé ou remplacé sous garantie.

FLIR se réserve le droit de déterminer, à sa seule discrétion, si un « Produit » retourné est couvert par la garantie. Si FLIR détermine qu'un « Produit » retourné n'est pas couvert par la garantie ou que, pour une raison quelconque, ce « Produit » n'a pas droit à un retour sous garantie, FLIR peut décider soit de facturer à l' « Acheteur » des frais raisonnables de manutention et de lui retourner le « Produit » à ses frais, soit d'offrir à l' « Acheteur » de faire ce qui s'impose sur le « Produit », toutefois moyennant paiement, vu que le « Produit » n'est pas couvert par la garantie.

7. RETOUR D'UN « PRODUIT » NON COUVERT PAR LA GARANTIE. L' « Acheteur » peut demander à FLIR d'évaluer les coûts d'entretien ou de réparation d'un « Produit » non couvert par la garantie. FLIR peut, à sa seule discrétion, choisir de le faire ou non. Avant de retourner un « Produit » non couvert par la garantie pour une réparation ou un remplacement, l' « Acheteur » doit d'abord contacter FLIR sur le site <http://www.flir.com> et obtenir un numéro d'autorisation de retour de matériel (RMA). Seul l' « Acheteur » a la responsabilité de se conformer aux instructions de FLIR, y compris, mais sans s'y limiter, celles concernant l'emballage convenable du « Produit » à retourner et de déboursier les frais d'envoi. Sur réception d'un « Produit » non couvert par la garantie qui lui est retourné avec son autorisation, FLIR vérifie l'état du « Produit » et communique avec l' « Acheteur » pour l'informer de la nature, de l'étendue et des frais de réparation, afin d'obtenir son accord. L' « Acheteur » doit payer, dans les limites du raisonnable, les frais d'évaluation de l'état du « Produit » et des réparations qu'il accepte d'autoriser, ainsi que les frais de remballage et de retour à l' « Acheteur ».

La société FLIR garantit seulement l'absence de vices de matériaux et de fabrication des produits non couverts par la garantie qui lui ont été retournés pour réparation, sous réserve des limites et exclusions stipulées dans le présent document. Cette garantie après réparation couvre une période de cent quatre-vingt (180) jours à partir de la date de renvoi du « Produit » à l' « Acheteur » par FLIR.



---

## **Siège de l'entreprise**

FLIR Systems, Inc.

2770 SW Parkway Avenue

Wilsonville, OR 97070

États-Unis

Téléphone : +1 503-498-3547

## **Assistance à la clientèle**

Site Web du service d'assistance technique <http://support.flir.com>

E-mail du Service d'assistance technique [TMSupport@flir.com](mailto:TMSupport@flir.com)

E-mail du service d'entretien et de réparations [Repair@flir.com](mailto:Repair@flir.com)

Téléphone du service d'assistance à la clientèle +1 855-499-3662 option 3  
(numéro vert)

N° d'identification de la publication : TA72\_TA74-fr-FR

Version : AC

Date de publication : Mai 2016

Langue : fr-FR