

542468 | Atlantic Produit



**Bouche hygroréglable BHBW
10/45-45EP 125L - Salle de bain -
ø125mm - 10-45 m³/h - Détection de
présence**

Réf 542468

86.58€^{TTC*}

Voir le produit : <https://www.domomat.com/23465-bouche-hygroreglable-bhbw-1045-45ep-125l-salle-de-bain-o125mm-10-45-mh-detection-de-presence-atlantic-542468.html>

*Le produit Bouche hygroréglable BHBW 10/45-45EP 125L - Salle de bain - ø 125mm -
10-45 m³/h - Détection de présence
est en vente chez Domomat !*



BOUCHES D'EXTRACTION POUR SYSTÈMES DE VENTILATION HYGRORÉGLABLE

BH BAWC PBWC



Les bouches d'extraction hygroréglables ou temporisées **BH**, **BAWC** et **PBWC** rentrent dans le cadre de l'Avis Technique des systèmes de ventilation hygroréglables ATLANTIC (n°14/07-1194).

Ces systèmes permettent d'assurer une modulation des débits d'air extraits en fonction de l'humidité relative des pièces de service ainsi que la gestion temporelle des débits complémentaires d'extraction. Les bouches du système répondent aux exigences réglementaires tout en alliant esthétique et technicité.



BHC type E, BT ou I

Les bouches **cuisine** assurent un débit modulé suivant l'humidité relative ambiante de la pièce et un débit complémentaire temporisé (30 minutes) dont l'ouverture est commandée par l'utilisateur.

Cette bouche se décline en 4 modèles pour chaque débit.

Modèle avec ouverture du débit complémentaire :

- commandée mécaniquement par cordon : **BH(P)C**
- commandée électriquement - 230 V : **BH(P)C...E**
- commandée électriquement - 12 V : **BH(P)C...BT**
- commandée électriquement - 4,5 V (piles) : **BH(P)C...I**



BH SDB



BH 10/45/45 BT ou I

Les bouches **salle de bains** assurent selon la configuration : un débit modulé suivant l'humidité relative ambiante de la pièce :

- bouche **BH(P)...SDB**

Un débit modulé suivant l'humidité relative ambiante de la pièce et un débit complémentaire temporisé (30 minutes) commandé par l'utilisateur.

Avec ouverture du débit complémentaire commandée électriquement :

- 12 V par détection de présence **BH(P) 10/45/45 BT**
- 4,5 V (piles)- par détection de présence **BH(P) 10/45/45 I**



BAWC...I ou BT



BAWC...E

Les bouches **WC** assurent un débit permanent de 5 m³/h et un débit complémentaire de 30 m³/h temporisé (30 minutes) commandé par l'utilisateur.

Cette bouche se décline en 3 modèles.

Modèle avec ouverture du débit complémentaire commandée :

- mécaniquement par cordon : **BAWC ou PBWC**
- électriquement - 230 V : **BAWC...E ou PBWC...E**
- électriquement - 12 V - par détection de présence : **BAWC...BT ou PBWC...BT**
- électriquement - 4,5 V (piles)- par détection de présence : **BAWC...I ou PBWC...I**

Atlantic Climatisation et Ventilation

13, boulevard Monge Z.I. - BP 71 - 69882 MEYZIEU Cedex - Tél. : 04 72 45 11 00 - Fax : 04 72 45 11 11

www.atlantic-pro.fr

COMPOSITION

Les bouches ont un diamètre de 180 mm et une épaisseur de 52 mm.

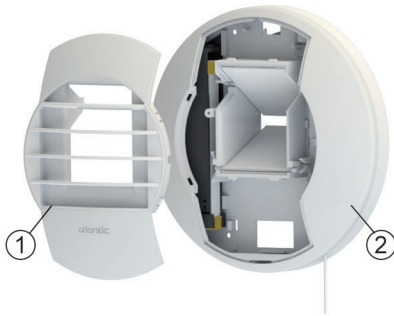

BH(P)C, BH(P)SDB, BAWC et PBWC

1. Grille
2. Ensemble capot + platine support avec manchette et joint à lèvres

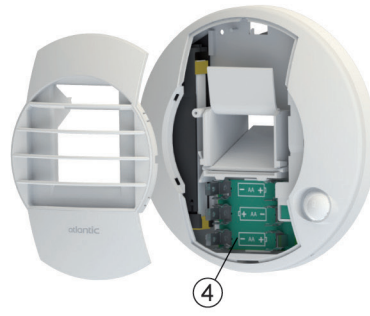

BH(P) 10/45/45 I, BAWC...I et PBWC...I

Alimentation 3 piles 1,5 V type LR6

4. Boîtier de connexion des piles

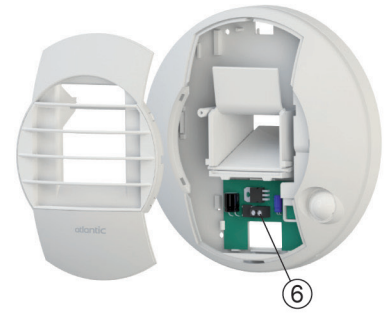

BH(P) 10/45/45 BT, BAWC...BT et PBWC...BT

Alimentation 12 V

6. Bornier d'alimentation 12 V

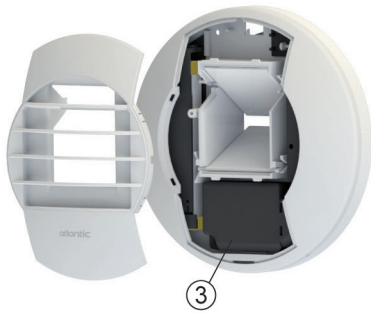

BH(P)C...E, BAWC...E et PBWC...E

Alimentation 230 V

3. Boîtier de connexion électrique

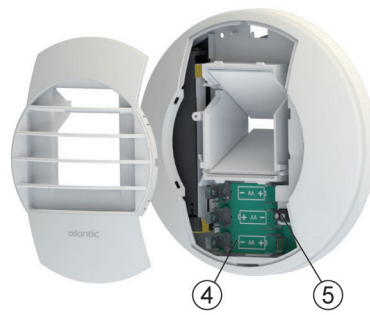

BH(P)C...I

Alimentation 3 piles 1,5 V type LR6

4. Boîtier de connexion des piles
5. Bornier de l'interrupteur



BH(P)C...BT

Alimentation 12 V

6. Bornier d'alimentation 12 V
7. Bornier de l'interrupteur

MISE EN OEUVRE

► MONTAGE MURAL :

En position murale, les bouches sont montées par simple emboîtement sur un conduit Ø 125 mm souple ou rigide ou sur une manchette Ø 125 mm à sceller. Le joint à lèvres assure le maintien et l'étanchéité. Les bouches BH(P)SDB et PBWC sont montées sur conduit souple ou rigide Ø 80.

► MONTAGE PLAFOND :

En plafond, la mise en oeuvre peut être réalisée en utilisant un manchon placo 3 griffes ou un manchon de traversée de dalle de Ø 125 mm pour les bouches cuisines et de Ø 125 ou 80 pour les bouches sanitaires. Le montage en plafond nécessite d'utiliser une pièce de renvoi d'angle permettant le guidage du cordon des bouches concernées.

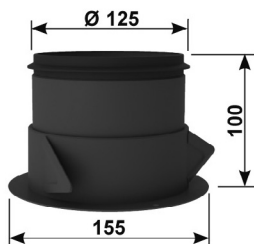

Manchon placo 3 griffes Ø 125



**Manchon long Ø 125 (long. 275 mm)
ou Ø 80 (long. 300 mm)**

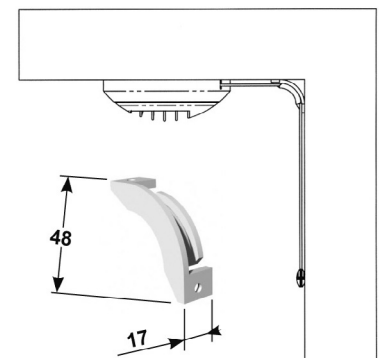

Pièce de renvoi d'angle

Les manchons existent également en traversée de dalle : manchon Ø 125 long. 275 mm ou manchon de traversée de dalle Ø 125 ou Ø 80 long. 300 mm.

► BH(P)C, BH(P)...SDB, BAWC et PBWC :

Il est conseillé de fixer par vis l'ensemble capot + platine support sur le mur en utilisant les trous prévus à cet effet (le démontage de cet ensemble n'étant pas nécessaire pour les opérations courantes d'entretien).

► BH(P)C...E, BAWC...E et PBWC...E :

Principe : la bouche est alimentée en permanence par l'intermédiaire d'un contact normalement fermé. Une impulsion sur celui-ci crée une coupure d'alimentation qui enclenche l'ouverture de la bouche au débit maximum d'extraction. Délai d'ouverture environ 40 secondes.

L'alimentation 230 V~ de la bouche qui s'effectue par un câble 2 fils (2 x 1,5 mm²) à encastrer débouchant à l'arrière de la platine support (schéma ci-contre) doit comporter un dispositif de protection adapté et repéré au tableau électrique afin de pouvoir procéder aux interventions sur la bouche. Appareil électrique de classe II.

Après avoir retiré la grille (1), retirer le capot vissé du boîtier de connexion (3).

Les fils sont passés par le passage de câble aménagé sur l'arrière de la platine support et raccordés sur le bornier de connexion.

La platine support de la bouche doit être impérativement vissée sur le mur.

A la première mise sous tension, il est normal que la bouche passe au débit maximum d'extraction.

Avant toute intervention sur la bouche, il est impératif de couper l'alimentation au tableau électrique (la minuterie étant en permanence sous tension).

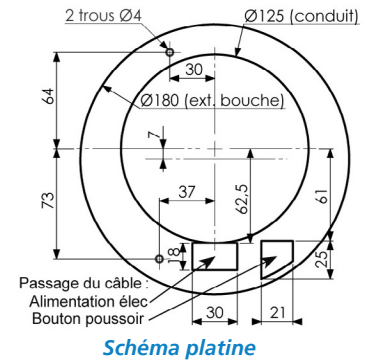

Exemples de câblage :

L'alimentation est faite par l'intermédiaire d'un bouton poussoir à ouverture réservé à cet usage.

Pour installation en cuisine ou WC.

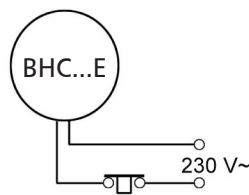

L'alimentation est faite par l'intermédiaire du va et vient qui alimente l'éclairage.

La bouche passe au débit maximum d'extraction 40 secondes après l'extinction de l'éclairage.

Pour installation en WC uniquement.

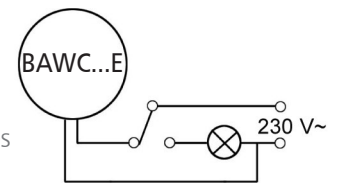

► BH(P)C...I, BH(P) 10/45/45 I, BAWC...I, PBWC...I :

Principe : La bouche est alimentée par 3 piles 1,5 V type LR6.

Insérer les 3 piles dans le boîtier de connexion des piles (4) en respectant les polarités indiquées après avoir retiré la grille (1).

Les bouches BH(P)C...I sont raccordées au bouton poussoir à fermeture par un câble 2 fils à encastrer débouchant à l'arrière de la platine support (voir schéma platine ci-dessus). Connexion des fils sur le bornier (5). Une impulsion sur le bouton poussoir crée un contact qui enclenche l'ouverture de la bouche au débit maximum d'extraction.

Les bouches BH(P) 10/45/45 I, BAWC...I et PBWC...I ne nécessitent aucun câblage.

A la première mise sous tension, la bouche doit faire un cycle ouverture/fermeture.

Pour les bouches à détection optique, la détection se fait après environ 90 secondes.

Vérifier annuellement l'usure des piles.

Lorsque le volet ne s'ouvre plus correctement (plus de bruit moteur), les piles doivent être changées : retirer la grille (1) pour avoir accès aux piles.

Il est conseillé de fixer par vis la platine support de la bouche sur le mur en utilisant les trous prévus à cet effet (le démontage de cette platine n'étant pas nécessaire pour les opérations courantes d'entretien).

Préconisations bouches à détection (optique) : en montage mural, la lentille doit se situer en partie basse de la bouche. En montage plafond, la lentille de détection doit être orientée vers le centre de la pièce.

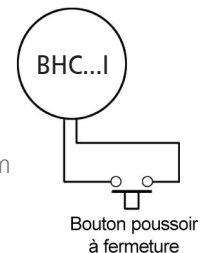

► BH(P)C...BT, BH(P) 10/45/45 BT, BAWC...BT, PBWC...BT :

Principe : La bouche est alimentée par un câble 2 fils (2 x 1,5 mm²) à encastrer débouchant à l'arrière de la platine support (voir schéma platine ci-dessus).

Les bouches BH(P)C sont raccordées au bouton poussoir à fermeture par un câble 2 fils à encastrer débouchant à l'arrière de la platine support (voir schéma platine ci-dessus).

Après avoir retiré la grille (1), les fils sont passés par le passage de câble et raccordés sur le bornier d'alimentation (6) et le bornier de l'interrupteur (7) (uniquement BHC(P)...BT).

Une impulsion sur le bouton poussoir crée un contact qui enclenche l'ouverture de la bouche au débit maximum d'extraction.

A la première mise sous tension, la bouche doit faire un cycle ouverture/fermeture.

Pour les bouches à détection optique, la détection se fait après environ 60 secondes.

Il est conseillé de fixer par vis la platine support de la bouche sur le mur en utilisant les trous prévus à cet effet (le démontage de cette platine n'étant pas nécessaire pour les opérations courantes d'entretien).

Préconisations bouches à détection (optique) : voir bouches à piles ci-dessus.

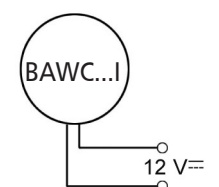
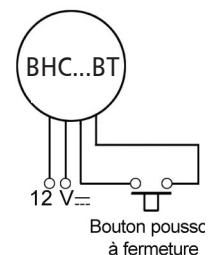

ÉLÉMENTS ACOUSTIQUES :

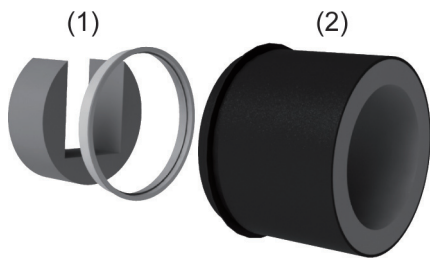

Les éléments suivants permettent d'améliorer l'isolement acoustique $D_{n,e,w}$ et donc de répondre à l'ensemble des exigences acoustiques.

- (1) Mousse acoustique MAC HYGRO : mousse de mélamine qui s'emboîte derrière la bouche sanitaire avec la pièce de maintien plastique
- (2) Anneau acoustique FAC HYGRO : fourreau plastique avec joint et mousse acoustique. Il s'emboîte dans le conduit, juste derrière la bouche cuisine.

ENTRETIEN

Les bouches nécessitent un entretien régulier (au moins 2 fois par an) afin de conserver leur efficacité.



Avant toute intervention sur la bouche électrique 230 V ou 12 V, il est impératif de couper l'alimentation au tableau électrique.
Sur la bouche en 230 V, le capot (5) ne peut être retiré que par un professionnel.
La bouche ne doit pas être retirée du conduit pour procéder à l'entretien.

PROCÉDURE D'ENTRETIEN

- Déboîter la grille (1) de la bouche (2) et retirer le canal (3) sans déboîter le ou les volets
- Nettoyer la grille (1) et le canal (3) à l'eau savonneuse et rincer.
- Remonter le canal (3) en prenant soin de bien positionner les axes des volets (4) dans les fourchettes des actionneurs (un seul volet pour les bouches WC et SdB)
- Remonter la grille sur la bouche

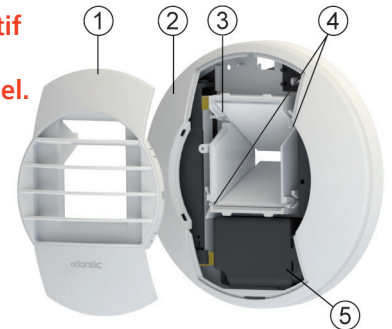

Modèle BHC...E

CARACTÉRISTIQUES AÉRAULIQUES ET ACOUSTIQUES

Caractéristiques hygroaérauliques (sous 80 Pa)

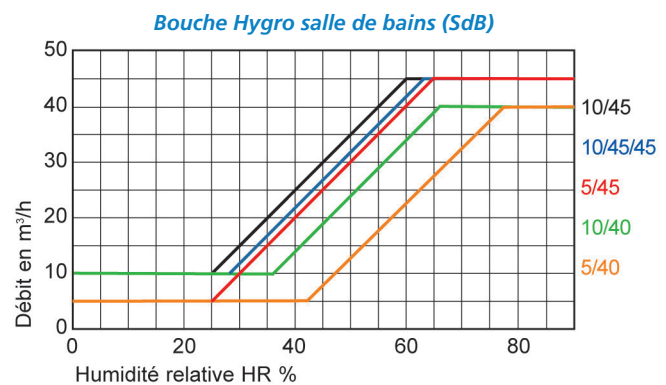
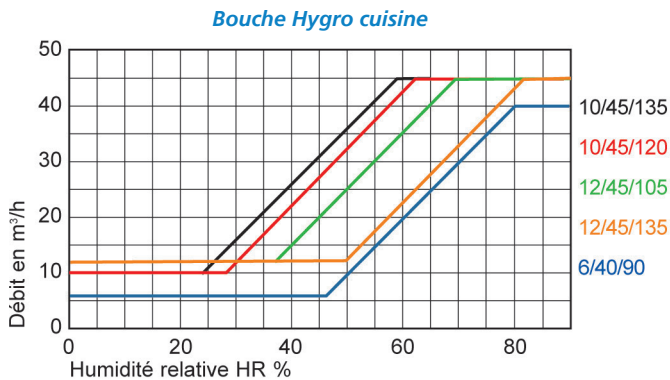

Caractéristiques aérauliques

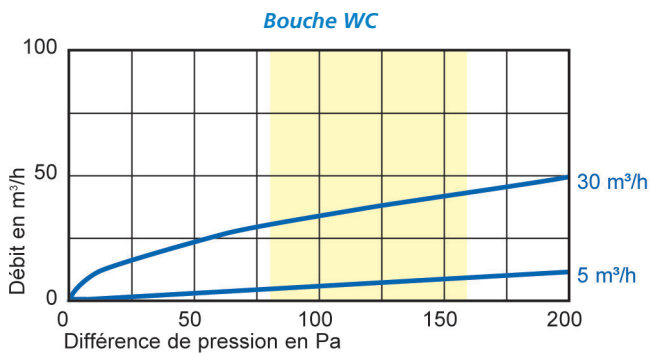

Caractéristiques acoustiques

BOUCHES	Lw en dB(A)			Dn,e,w (C) dB
	100 Pa	130 Pa	160 Pa	
Cuisine 6/40/90 m³/h	≤ 31	≤ 34	36	56 60 ⁽¹⁾
Cuisine 12/45/135 m³/h	31	35	37	55 58 ⁽¹⁾
SdB 10/40 m³/h	≤ 28	31	35	56 60 ⁽²⁾
SdB 10/45 m³/h	≤ 27	31	35	56 60 ⁽²⁾
WC 5/30 m³/h	≤ 28	31	35	56 60 ⁽²⁾

(*) : Bouches équipées : (1) d'un anneau acoustique (FAC HYGRO) ou (2) d'une mousse acoustique (MAC HYGRO)

Les valeurs en bleu sont certifiées.

La mousse acoustique ou l'anneau acoustique permettent d'améliorer l'isolement acoustique respectivement des bouches sanitaires ou des bouches cuisine.