

600082A - LEGRAND

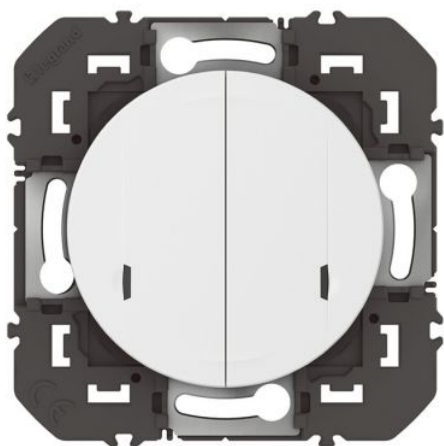

**Interrupteur double connecté Dooxie
with Netatmo Legrand - Compatible
toute charge - 2x250W - Blanc - Sans
plaque**

Réf 600082A

69.19€^{TTC*}

Voir le produit : <https://www.domomat.com/69175-interrupteur-double-connecte-dooxie-with-netatmo-legrand-compatible-toute-charge-2x250w-blanc-sans-plaque-legrand-600082a.html>

*Le produit Interrupteur double connecté Dooxie with Netatmo Legrand - Compatible
toute charge - 2x250W - Blanc - Sans plaque
est en vente chez Domomat !*

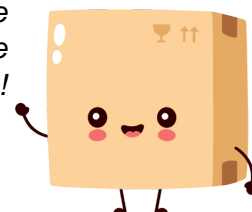

Interrupteur double connecté avec neutre

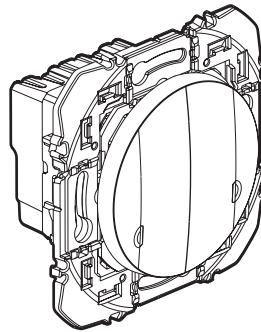

1. USAGE

Interrupteur double connecté avec neutre pour 2 fonctions ON/OFF lumière.

Compatible toutes charges 250 W maxi par sortie.

S'installe facilement en lieu et place d'un interrupteur standard dans une boîte profondeur 40 mm minimum.

Fixation à griffes et/ou à vis.

2. GAMME

Description	Blanc	Alu
Produit à associer au pack de démarrage "with Netatmo". Avec voyant LED (configuration) et bouton RESET (caché) servant à revenir en mode usine. Livré avec protection de chantier.	6 000 82A	6 001 82A

3. DIMENSIONS (mm)

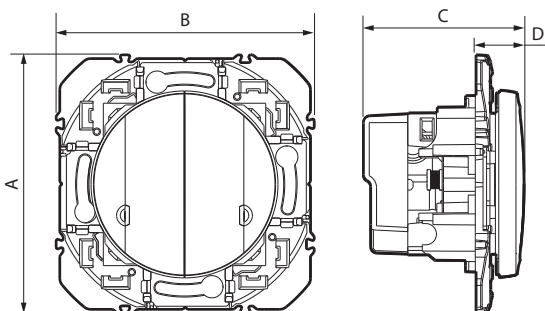

A	B	C	D
73	73	45,5	13,5

4. CONNEXION

Type de bornes : à vis

Capacité des bornes : 2 x 1,5 mm² ou 1 x 2,5 mm²

Longueur de dénudage : 8 mm

Tournevis plat : 3 mm

5. FONCTIONNEMENT

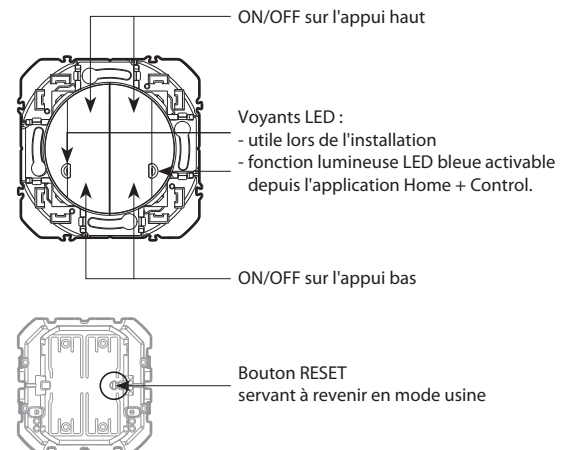

6. CARACTÉRISTIQUES TECHNIQUES

■ 6.1 Caractéristiques mécaniques

Protection contre les chocs : IK 04

Protection contre les corps solides/liquides : IP 40

■ 6.2 Caractéristiques matières

Boîtier mécanisme : PC

Couleur	Blanc RAL 9003	Aluminium
Plaque	ABS	ABS + Métal
Doigts	ABS	ABS peint

Support : PC Gris RAL 7016 + métal

Sans halogène

Résistant aux UV

Autoextinguibilité :

850° C/30 s pour les pièces isolantes maintenant en place les parties sous tension.

650° C/30 s pour les autres pièces en matières isolantes.

■ 6.3 Caractéristiques climatiques

Température d'utilisation : + 5° C à + 45° C

Température de stockage : 0° C à + 45° C

Interrupteur double connecté avec neutre

6. CARACTÉRISTIQUES TECHNIQUES (suite)

■ 6.4 Caractéristiques électriques











Tension : 110-240 V~

Puissance : 250 W maxi par sortie

Intensité : 1,1 A maxi par sortie

Fréquence : 50/60 Hz

Tableau des charges :

			LED 			
						
240 V~	Maxi.	250 W	50 W	50 W	125 VA	125 VA
110 V~	Maxi.	125 W	25 W	25 W	65 VA	65 VA

(*) Les transformateurs ferromagnétiques doivent être chargés à plus de 60 % de leur puissance nominale. Lors du calcul de la puissance admissible, il faut prendre en compte le rendement des transformateurs ferromagnétiques.

Technologie Zigbee 2,4 GHz à 2,4835 GHz

Niveau de puissance : < 100 mW

Portée : 200 m en champ libre

10 m entre les produits en intérieur.

7. ENTRETIEN

Nettoyage superficiel au chiffon.

Ne pas utiliser : acétone, dégraissant, trichloréthylène.

Tenue aux produits suivants : Hexane, alcool à brûler, eau savonneuse, ammoniac dilué, javel pure diluée à 10%, produit à vitres, lingettes pré-imprégnées.

Attention : Pour l'utilisation de produits d'entretien spécifiques, un essai préalable est nécessaire.

8. NORMES ET AGRÉMENTS

Conforme aux normes d'installation et de fabrication.

Voir e. catalogue.

Le soussigné, LEGRAND, déclare que l'équipement radioélectrique du type (6 000 82A - 6 001 82A) est conforme à la directive 2014/53/UE.

Le texte complet de la déclaration UE de conformité est disponible à l'adresse suivante : www.legrandoc.com