

**COX**

Détecteur d'ouverture  
Detector de apertura  
Öffnungsmelder

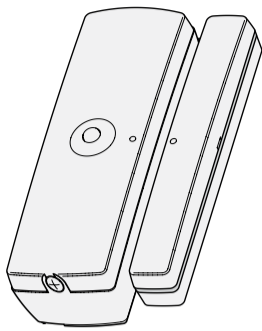

Référentiel de certification NF324-H58 pour la classification 2 boucliers :  
Certificat n° 212000080 (COX)  
Certificat n° 2120000231 (COBX)

Organismes certificateurs :  
- AFNOR Certification : <http://www.marque-nf.com>  
- CNPP Certification : <http://www.cnpp.com>



Par la présente Delta Dore déclare que l'équipement est conforme aux exigences essentielles et aux autres dispositions pertinentes de la directive R&TTE 1999/5/CE.

La déclaration de conformité CE de cet équipement est disponible, sur demande, auprès de :  
Service "Infos techniques"  
DELTA DORE - Bonnemain - 35270 Combou (France)  
e-mail : [info.techniques@deltadore.com](mailto:info.techniques@deltadore.com)

Por la presente Delta Dore declara que el equipo cumple las exigencias esenciales y las demás disposiciones pertinentes de la directiva R&TTE 1999/5/CE.

La declaración de conformidad CE de este equipo está disponible, a petición, en :  
Servicio "Información técnica"  
DELTA DORE - Bonnemain - 35270 Combou (Francia)  
e-mail : [info.techniques@deltadore.com](mailto:info.techniques@deltadore.com)

Delta Dore erklärt hiermit, dass diese Ausrüstung die wesentlichen Anforderungen sowie die einschlägigen Bestimmungen der R&TTE-Richtlinie 1999/5/EG erfüllt.

Die EG-Konformitätserklärung dieser Ausrüstung ist auf Anfrage an folgender Stelle erhältlich :  
Service "Technische Infos"  
DELTA DORE - Bonnemain - 35270 Combou (Frankreich)  
e-mail : [info.techniques@deltadore.com](mailto:info.techniques@deltadore.com)

	2 x Alcaline, 1,5 V, LR03 (AAA) Autonomie 3 ans en utilisation normale / 3 años en utilización normal / 3 Jahre bei normalem Einsatz
	434 MHz / 868 MHz 100m - 300 m
	Consommation en veille / Consumo en vigilia / Leistungsaufnahme im Standby : < 12µA Consommation en emission / Consumo en emisión / Leistungsaufnahme beim Senden : 15 mA
	Intérieur sec uniquement / interior seco exclusivamente / ausschließlich in trockenen Innenräumen Classe environnementale / Clase del medio ambiente / Umwelt-Klasse : II
	33 x 102 x 31 mm     14 x 99 x 17 mm
	Contact normalement fermé (NF) / Contacto cerrado normal (NC) / Kontakt Normalerweise geschlossen (NC)
	-10°C / +55°C
	Poids (avec piles) / Peso (con pilas) / Gewicht (mit Batterien) : 100 gr.
	IP30 - IK02
	Autoprotection à l'ouverture / Autoprotección a la apertura / Sabotagealarm bei Öffnung

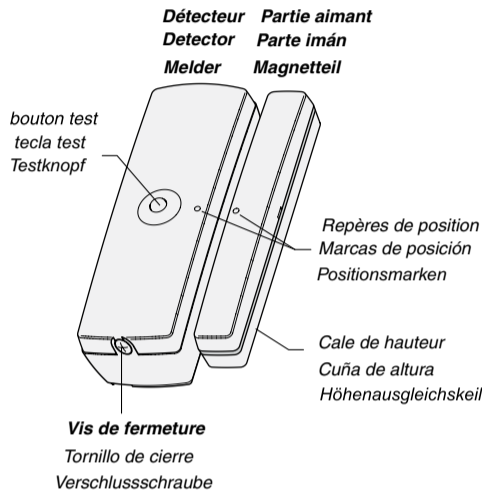

En raison de l'évolution des normes et du matériel, les caractéristiques indiquées par le texte et les images de ce document ne nous engagent qu'après confirmation par nos services.

En razón de la evolución de las normas y de los materiales, las características indicadas por el texto y las imágenes de este documento no nos comprometen hasta confirmación por parte de nuestros servicios.

Aufgrund der Änderung von Vorschriften und der Geräte sind Änderungen in Text und Bild vorbehalten.

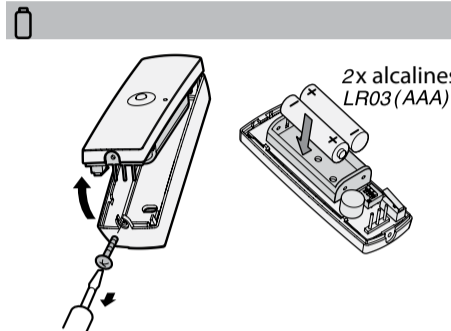

**Signalisation de piles basses :** à chaque détection par une série de 3 bips courts.  
**Indicación del desgaste de las pilas :** a cada emisión mediante 3 bips cortos.  
**Anschließen an die Klemmenleiste :** Beispiel mit externen Öffnungskontakten

**Pour remplacer les piles, mettre la centrale en mode MAINTENANCE (cf notice centrale)**  
**Para cambiar las pilas, poner la central en modo MANTENIMIENTO (CF manual central).**  
**Für den Batteriewechsel muss die Alarmanlage auf WARTUNGSBETRIEB gestellt werden (siehe Bedienungsanleitung).**

**Distances de fonctionnement**

	Support Bois		Support Fer doux	
	Ouverture	Fermeture	Ouverture	Fermeture
X	16 mm	9 mm	16 mm	9 mm
Y	Y1	12 mm	6 mm	11 mm
	Y2	14 mm	8 mm	15 mm
Z	16 mm	9 mm	15 mm	8 mm

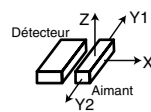

**Distancias de funcionamiento**

	Soporte madera		Soporte hierro	
	Abierto	Cerrado	Abierto	Cerrado
X	16 mm	9 mm	16 mm	9 mm
Y	Y1	12 mm	6 mm	11 mm
	Y2	14 mm	8 mm	15 mm
Z	16 mm	9 mm	15 mm	8 mm

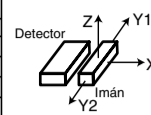

**Montageabstände**

	Trägerstoff Holz		Trägerstoff Weich Eisen	
	Öffnung	Schließung	Öffnung	Schließung
X	16 mm	9 mm	16 mm	9 mm
Y	Y1	12 mm	6 mm	11 mm
	Y2	14 mm	8 mm	15 mm
Z	16 mm	9 mm	15 mm	8 mm

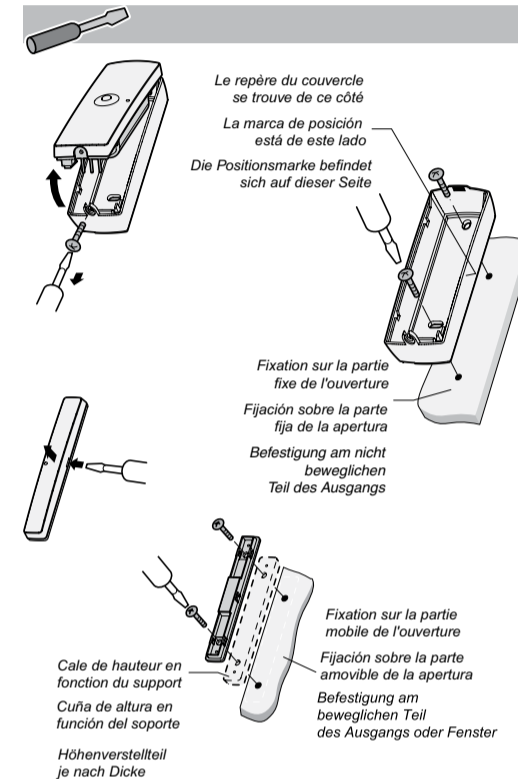
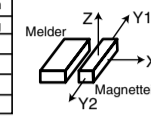

**Installation**

**Précautions d'installation pour bien détecter**

Choisir l'emplacement du détecteur d'ouverture en fonction de la protection choisie :

- sur un des accès principaux du local à protéger,
- sur les accès discrets (porte de derrière, de garage, fenêtre de toilette...).

**Précautions d'installation pour bien transmettre**

Dans l'habitat, les ondes radioélectriques sont réfléchies et atténuées selon les structures rencontrées. La propagation peut être altérée, donc éviter d'installer les produits à proximité de masses métalliques importantes (poutres...) ou d'un tableau électrique.

**Taux de propagation des ondes radio**

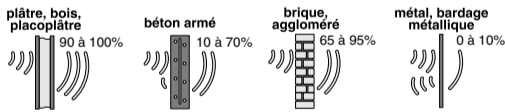

Il est donc recommandé de tester la transmission radio avant d'installer définitivement le détecteur (voir chapitre "TEST").

**Position du détecteur sur l'issue à protéger**

- Le détecteur doit être installé sur la partie fixe de l'issue.
- La partie aimant, sur la partie mobile.
- Le côté correspondant au repère présent sur le capot du détecteur, de la partie mobile de l'issue, doit être le plus près possible du bord.
- Positionner en vis à vis les repères présents sur chacune des deux parties (détecteur et aimant), en respectant une distance maximum d'environ 5 mm. et en utilisant, si nécessaire, les cales de hauteur fournies.

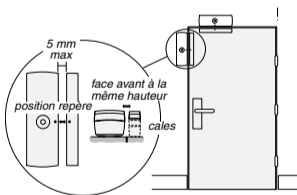

**Association**

**La centrale doit être en mode Maintenance (voir sa notice).**

**Associer votre détecteur COX au système**

- Passer la centrale en menu "Produit"**
- Appuyez plus de 5 secondes sur la touche "ON" d'un clavier ou d'une télécommande déjà reconnue.
- La centrale émet un bip et son voyant en face avant devient fixe.

**Enregistrer votre détecteur**

- Appuyez sur le bouton TEST du détecteur.
  - La centrale émet un bip et son voyant "1"
  - (détecteur) en face avant s'allume.
- Ce voyant est déjà allumé si un élément du même type était enregistré.

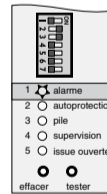

**La centrale émet plusieurs bips si le produit est mal enregistré, en limite de portée radio ou si le nombre max. de détecteurs est atteint.**

**Affecter votre détecteur COX pour une personnalisation à une marche partielle**

Le détecteur COX doit impérativement être associé au système.

**Passer la centrale en menu "Partielle"**

- Appuyez plus de 5 secondes sur la touche "Partielle X" d'un clavier ou d'une télécommande déjà reconnue. La centrale émet un bip et son voyant face avant clignote.

**Enregistrer votre détecteur en marche partielle**

désirée par un appui sur le bouton TEST du détecteur.

**Revenir en mode MAINTENANCE**

Se fait automatiquement au bout de 5 minutes ou par la fonction "arrêt" d'un organe de commande.

**Fonctionnement**

A l'aide du commutateur, sélectionnez le type d'utilisation du détecteur (détecteur d'ouverture par défaut).

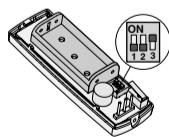

**Fonction détecteur d'ouverture**

L'utilisation en tant que détecteur d'ouverture, délivre une information de détection à chaque ouverture ou fermeture de l'issue protégée.

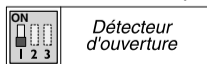

**Fonction émetteur universel**

L'utilisation du détecteur en émetteur universel permet le raccordement de contacts filaires non alimentés (contacts de type alarme intrusion).

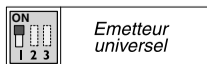

Plusieurs contacts peuvent être montés en série avec une longueur totale de câble n'excédant pas 3 m. L'intrusion se câble entre AL et C, et l'autoprotection entre TA et C.

**Raccordement des fils sur le bornier :** cas de contacts d'ouverture externes.

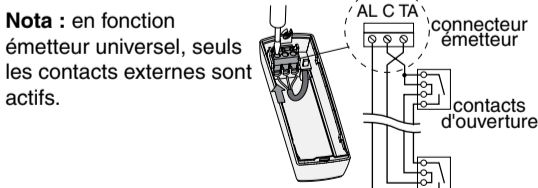

**Fonction mixte : détecteur d'ouverture et émetteur universel**

- Lors de cette utilisation :
- le commutateur 1 est sur OFF : fonction détecteur d'ouverture (contact interne),

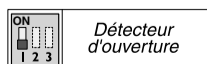

- le ou les contacts externes sont raccordés sur les borniers : fonction émetteur universel (voir paragraphe précédent)

Un changement d'état sur l'un des contacts (interne ou externe) suffit à déclencher l'alarme.

**Type de déclenchement : Immédiat ou retardé**

Rappel : Lors de la mise en surveillance de votre système, **une temporisation fixe de 1 min.** permet de sortir du local protégé sans que l'alarme ne se déclenche.

Lorsque la centrale est en surveillance effective, en cas de détection d'ouverture, le déclenchement de l'alarme sera **immédiat** (réglage par défaut) ou **retardé de 45 sec.** Cette temporisation permet de rentrer dans le local protégé sans que l'alarme ne soit immédiatement déclenchée (par exemple, accès à un clavier de commande situé dans la zone protégée).

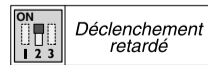

**Type de contact en émetteur universel NO/NF :**

A l'aide du commutateur 3, sélectionner la nature du contact externe (NO/NF) pour le déclenchement d'une alarme (réglage par défaut en NO).

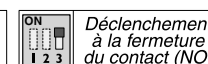
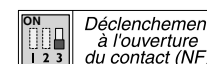

**Test**

**Le mode test permet de valider la portée radio et les fonctions de surveillance du détecteur.**

Pour s'assurer de la bonne communication radio entre la centrale et le détecteur :

- Appuyez sur le bouton TEST du détecteur,
- le détecteur émet un bip,
- la centrale acquitte l'appui par un bip.

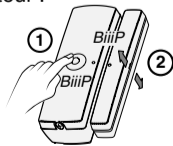

(remarque : la centrale émet une série de bips en cas de défaut pile, défaut autoprotection...).

Pendant 1 min 30, le détecteur émet un bip :

- à chaque ouverture ou fermeture de l'issue protégée (contact d'ouverture),
- à chaque ouverture ou fermeture du boîtier (contact autoprotection) quand l'issue est fermée,
- plus généralement, à chaque changement d'état d'un des contacts (interne, externe, autoprotection), quand le produit n'est pas déjà en détection.

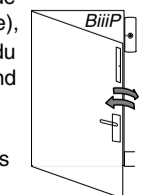

Pour revenir à un fonctionnement normal, fermer tous les produits du système (centrale en dernier).



## Instalación

### Precauciones de instalación para una buena detección

Elegir el emplazamiento del detector de apertura en función de la protección elegida:

- sobre uno de los accesos principales del local a proteger,
- sobre los accesos secundarios (puerta de atrás, del garaje, ventana del lavabo...).

### Precauciones de instalación para una buena transmisión

En el hábitat, las ondas radioeléctricas se propagan y se atenúan según las estructuras encontradas. La propagación se puede ver alterada, por lo que se debe evitar instalar los aparatos en la proximidad de masas metálicas importantes, (vigas...), o un cuadro eléctrico.

### Porcentaje de propagación de las ondas radio

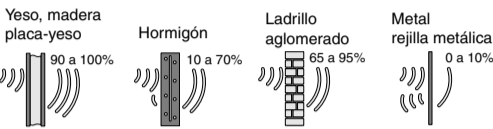

Se recomienda verificar la transmisión radio antes de instalar definitivamente el detector (ver capítulo "TEST").

### Posición del detector sobre la salida a proteger

- El detector se debe instalar en la parte fija de la salida.
- La parte imán, sobre la parte móvil.
- El lado correspondiente a las marcas en la carcasa del detector, debe estar lo más cerca posible del borde.
- Coloque las dos partes respetando las marcas (detector e imán) a una distancia máxima aproximada de 5mm., utilizando si es necesario las cuñas de altura suministradas.

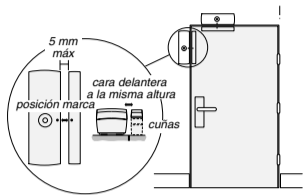

## Funcionamiento

Con ayuda del conmutador, seleccionar el tipo de utilización del detector (detector de apertura por defecto)

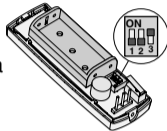

### Función detector de apertura

La utilización como detector de apertura, envía una información de detección a cada apertura o cierre de la salida protegida

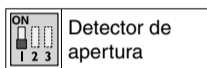

### Función emisor universal

La utilización como emisor universal permite la conexión de contactos filares no alimentados (contactos tipo alarma intrusión).

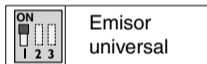

Varios contactos pueden ser montados en serie, con una longitud de cable máxima de 3 m. La intrusión se cablea entre AL y C, y la autoprotección entre TA y C.

### Conexión de los hilos sobre el borne : caso de contactos de apertura externos

**Nota :** en función del emisor universal, sólo los contactos externos están activados.

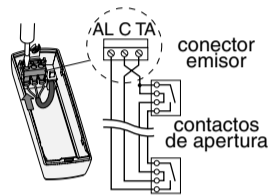

### Función mixta : detector de apertura y emisor universal

Al momento de esta utilización :  
- el conmutador 1 está en OFF : función detector de apertura (contacto interno)

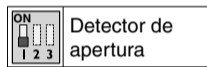

- el o los contactos externos están conectados a los bornes :  
función emisor universal (ver párrafo anterior).

Un cambio de estado sobre uno de los contactos (interno o externo) es suficiente para activar la alarma.

## Asociación

La central debe estar en modo MANTENIMIENTO.

### Asociar un detector COX al sistema

**Poner la central en menú "Producto" :**

- Pulsar durante más de 5 seg. la tecla "ON" del teclado (después de haber introducido el código de acceso) o de un mando ya conocido.

La central emite un bip y su testigo luminoso cara delantera se vuelve "fijo".

**Registrar su detector :**

- Pulsar el botón TEST del detector

- La central emite un bip y su testigo luminoso "1" (detector) se enciende. Ese testigo ya está encendido si un elemento de mismo tipo ya estaba registrado.

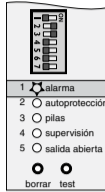

La central emite varios bips si el aparato se ha registrado mal, si se ha llegado al límite de alcance radio o si se han instalado la cantidad máxima de detectores.

### Afectar su detector COX para una personalización a una marcha Parcial

El detector COX debe imperativamente estar asociado al sistema.

**Poner la central en menú "Parcial" :**

- Pulse más de 5 seg. la tecla "Parcial X" de un teclado o de un telemando ya reconocido. La central emite un bip y su testigo luminoso cara delantera empieza a parpadear.

**Registrar su detector** en marcha parcial deseada pulsando la tecla TEST del detector.

### Volver en modo MANTENIMIENTO

Se hace automáticamente al cabo de 5 mn. o mediante la función "paro" de un aparato de mando.

## Test

### El modo test permite validar el alcance radio y las funciones de vigilancia del detector.

Para asegurar una buena comunicación radio entre la central y el detector :

Pulse la tecla TEST del detector,

- el detector emite un bip,
- la central confirma la recepción de la señal por un bip.

(aviso : la central emite una serie de bips cuando hay un fallo de pilas, un fallo de autoprotección...)

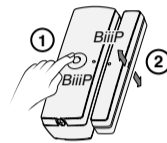

Durante 1 min 30, el detector emite un bip :

- a cada apertura o cierre de la salida protegida (contacto de apertura)
- a cada apertura o cierre de la caja (contacto autoprotección) cuando la salida está cerrada.

- generalmente, a cada cambio de estado de uno de los contactos (interno, externo, autoprotección), cuando el producto ya no está en detección.

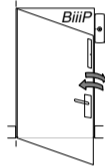

Para volver a un funcionamiento normal, cerrar todos los aparatos del sistema (la central, la última).

## Installation

### Voraussetzungen für fehlerfreie Meldungen

Wählen Sie den Installationsort des Öffnungsmelders je nach zu schützendem Bereich aus:

- an einem der Hauptzugänge zu dem zu schützenden Raum
- an einem indirekten Zugang (Hintertür, Garagentür, Toilettenfenster etc.).

### Voraussetzungen für fehlerfreie Übertragung

Funkwellen werden beim Auftreffen auf die Bauwerksstrukturen reflektiert bzw. gedämpft. Für eine möglichst ungehinderte Ausbreitung der Funkwellen sollten die Geräte deshalb möglichst nicht in der Nähe von großen Metallteilen (z.B. Trägern) oder Schalttafeln angebracht werden.

### Ausbreitung von Funkwellen

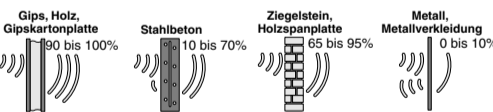

Es empfiehlt sich deshalb, die Übertragung der Funkwellen vor dem endgültigen Einbau des Melders zu überprüfen (siehe Abschnitt TEST).

### Position des Melders an Tür/Fenster

- Position des Melders an Tür/Fenster
- Der Melder wird an einem nicht beweglichen Teil der Tür/des Fensters angebracht.
- Der Magneteil wird am beweglichen Teil angebracht.
- Die Seite, die der Positionsmarke auf dem Melderdeckel zugeordnet ist, muss so nahe wie möglich am Rand des beweglichen Teils angebracht werden.
- Die Positionsmarken auf beiden Teilen des Geräts (Melder und Magnet) gegenüberliegend im Abstand von höchstens 5 mm platzieren und ggf. die mitgelieferten Höhenausgleichskeile verwenden.

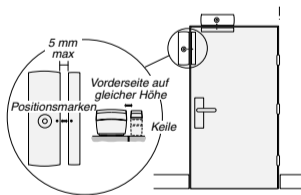

## Verbindung

Die Zentrale muss im WARTUNGSBETRIEB sein.

### COX-Melder dem System zuordnen

**Zentrale auf das Menü Komponente schalten, dazu:**

- Drücken Sie mindestens 5 Sek. lang die ON-Taste einer bereits angemeldeten Bedieneinheit oder Fernbedienung.

Die Zentrale erzeugt einen Piepton, die Kontrolllampe auf der Vorderseite leuchtet.

**Melder speichern**

- Drücken Sie den TEST-Knopf am Melder.

Die Zentrale erzeugt einen Piepton, die Kontrolllampe 1 (Melder) auf der Vorderseite geht an.

Wenn zuvor bereits ein ähnliches Gerät gespeichert wurde, ist die Kontrolllampe schon an.

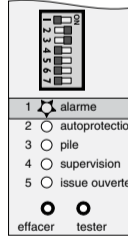

Bei fehlgeschlagener Anmeldung, zu großer Übertragungsentfernung oder Überschreiten der maximalen Melderzahl sendet die Zentrale mehrere Pieptöne.

## Funktionsweise

Die Melderanwendung (normalerweise Öffnungsmelder) wird mit dem Schalter gewählt.

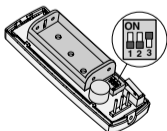

### Anwendung als Öffnungsmelder

Bei Einsatz als Öffnungsmelder erfolgt bei jedem Öffnungs- und Schließvorgang der überwachten Öffnung eine Meldung.

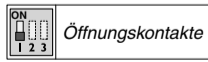

### Anwendung als Universalsender

Bei Einsatz als Universalsender können nicht stromversorgte Drahtkontakte (Einbruchsicherungsalarmkontakte) angeschlossen werden.

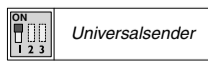

Es können mehrere Kontakte bis zur einer maximalen Kabellänge von 3 m in Reihe geschaltet werden. Die Einbruchsicherung wird zwischen AL und C, der Selbstschutz zwischen TA und C verkabelt.

**Anschließen an die Klemmenleiste :** Beispiel mit externen Öffnungskontakten

**Hinweis :** Bei Einsatz als Universalsender sind nur die externen Kontakte aktiv.

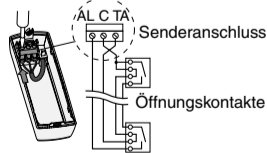

### Doppelfunktion: Öffnungsmelder und Universalsender

Bei Doppelfunktion:

- steht der Schalter 1 auf OFF: Anwendung als Öffnungsmelder (interner Kontakt)

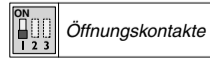

- sind der/die Kontakt(e) an die Klemmen angeschlossen:

Anwendung als Universalmelder (siehe vorhergehender Abschnitt)

Bei jeder Statusänderung an einem internen oder externen Kontakt wird der Alarm ausgelöst.

### Alarmauslösung : Sofort oder mit Verzug

Hinweis: Bei Einschalten der Systemüberwachung wird jeweils eine 1-Min.-Verzögerung gestartet, damit Sie den überwachten Bereich verlassen können, ohne dass der Alarm ausgelöst wird.

Bei laufender Überwachung wird der Alarm bei Öffnungsmeldung sofort (Standardeinstellung) oder mit 45 Sek. Verzug ausgelöst. Der Auslöseverzögerung ermöglicht es, den überwachten Raum zu betreten (um z.B. eine Steuertastatur zu betätigen), ohne dass der Alarm sofort ausgelöst wird.

Die gewünschte Auslösung wird am Schalter 2 eingestellt.



### Kontaktart für Universalsender: Normalerweise geöffnet (NO) / Normalerweise geschlossen (NC)

Die Art des externen Alarmauslösekontaktes (NO/NC) wird am Schalter 3 eingestellt (Standardeinstellung NO).



### COX-Melder einer individuell festgelegten Alarmzone zuweisen

Der COX-Melder muss dazu dem System zugeordnet sein.

**So schalten Sie die Zentrale auf das Menü Alarmzone**

- Drücken Sie mindestens 5 Sek., lang die Alarmzone X-Taste einer bereits angemeldeten Bedieneinheit oder Fernbedienung. Die Zentrale erzeugt einen Piepton, die Kontrolllampe auf der Vorderseite blinkt.

**Speichern Sie den Melder** für die gewünschte Alarmzone per Tastendruck auf den TEST-Knopf am Melder.

### Rückkehr zum WARTUNGSBETRIEB

Erfolgt automatisch nach 5 Min. bzw. bei Ausschaltung eines Bedienelements.

## Test

### Im Testbetrieb können Sie die Reichweite der Funkwellen und die Überwachungsfunktionen des Melders überprüfen.

So überprüfen Sie die fehlerfreie Funkverbindung zwischen Zentrale und Melder:

Drücken Sie den TEST-Knopf am Melder.

- Der Melder erzeugt einen Piepton.
- Die Zentrale quittiert den Tastendruck mit einem Piepton.

(Hinweis: Bei Batteriedefekt, Sabotagefehler o.ä. erzeugt die Zentrale mehrere Pieptöne.) 90 Sek. lang erzeugt der Melder in folgenden Fällen einen Piepton:

- bei jeder Öffnung oder Schließung der Tür/des Fensters (Öffnungskontakt)
- bei jeder Öffnung oder Schließung des Gehäuses (Sabotagekontakt), wenn die Tür/das Fenster geschlossen ist
- generell bei jeder Kontaktstatusänderung (intern, extern und Sabotagekontakt), wenn das Gerät nicht bereits im Meldezustand ist.

Schließen Sie sämtliche Systemkomponenten (die Zentrale zuletzt), um zum Normalbetrieb zurückzukehren.

