

## Fiche - 2 - A22K - CDVI

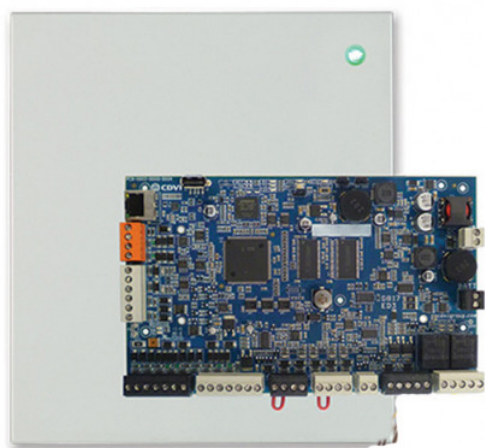

### Contrôleur IP CDVI - 2 portes - 4 lecteurs

Réf A22K

**599.87€<sup>TTC\*</sup>**

Voir le produit : <https://www.domomat.com/68549-controleur-ip-cdvi-2-portes-4-lecteurs-cdvi-a22k.html>

*Le produit Contrôleur IP CDVI - 2 portes - 4 lecteurs  
est en vente chez Domomat !*



# ENTREZ DANS LE MONDE DE LA HAUTE SÉCURITÉ

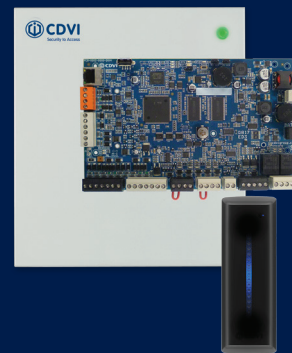

La gamme  
ATRIUM KRYPTO

A22 **K**  
Krypto



Depuis sa création, CDVI a toujours œuvré pour la protection des biens et des personnes. À l'aide de ses centres de Recherche & Développement, CDVI a constamment su s'adapter aux évolutions technologiques.

La nouvelle **gamme ATRIUM KRYPTO** permet une gestion hautement sécurisée de bout en bout.

Développé avec la technologie DESFire® EV2 associé au protocole sécurisé CDVI, ce système hautement sécurisé allie sécurité, simplicité et sérénité.

La centrale A22K, gère **2 portes et 4 lecteurs**

→ Entrée / Sortie par porte

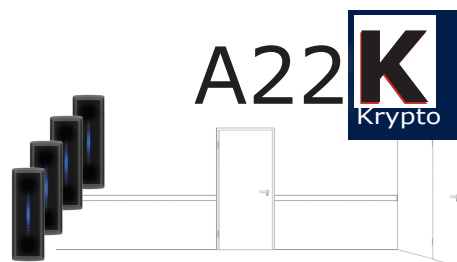

## SÉCURITÉ

Dites «non» au clonage des badges

- Chiffrement AES de bout en bout
- Une connexion sécurisée HTTPS du serveur web
- Adressage nouvelle génération IPV6



## SIMPLICITÉ

- Avec Atrium Finder, identifiez automatiquement les connexions A22K sur votre réseau de façon automatique
  - Auto détection des centrales pour l'installation
  - Pas de PC dédié pour la gestion du système
- Accès multisupport sur le réseau (PC, smartphone, tablette)

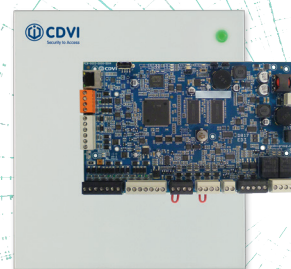

## SÉRÉNITÉ

- Mise à jour offerte et processus optimisé
- Solution flexible et simple pour la gestion de 2 portes
- Garantie 10 ans



## AFPLAN

### Nouveauté ATRIUM

Le Floor Plan Manager (gestion de plan) permet :

- La visualisation des accès, l'activation des options de porte...
- Le téléchargement des plans d'étages au format JPEG ou PNG.

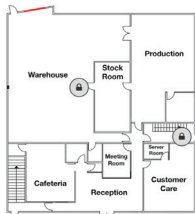

## A22KEC

**La gestion des ascenseurs avec A22KEC**  
Convertir les contrôleurs A22K en A22KEC en mettant à jour le micro logiciel gratuitement\*.  
Un seul produit, 2 fonctions.

## A22KPOE

Le contrôleur est pré-équipé d'un injecteur et s'intègre aux réseaux PoE.

\* Avec adjonction d'une CAA480ATR



# K2

## LECTEUR MIFARE® DESFIRE® EV2

Nouveau lecteur **hautement sécurisé.**

Prêt à l'emploi, aucune nécessité de programmation.  
Le chiffrement est assuré de bout en bout.

Bluetooth intégré  
Compatible OSDP-2  
Alimentation 12V DC  
Consommation 200mA  
Mode BUS - RS485



### Une sécurisation complète de bout en bout.

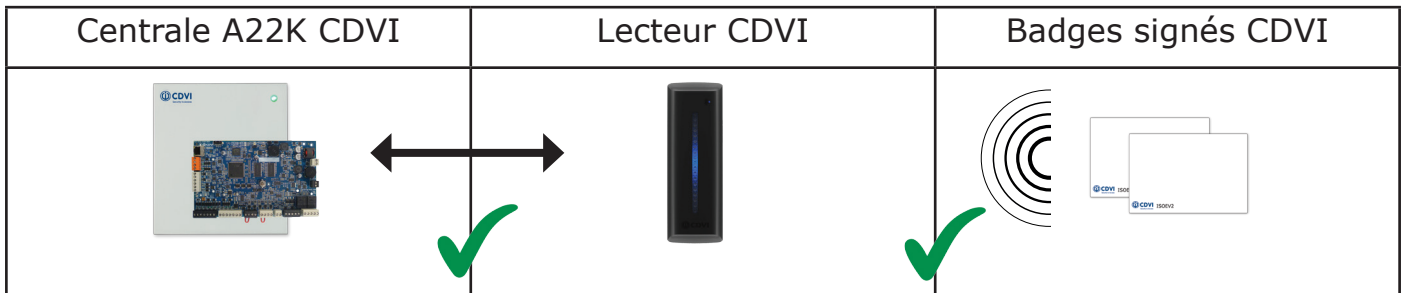

### Caractéristiques

Nombre de centrales	250 centrales
Nombre de portes par centrale	2 portes
Nombre de lecteurs par centrale	4 lecteurs en RS485
Nombre de lecteurs par porte	2 lecteurs (1 entrée/1 sortie) en RS485
Nombre d'utilisateurs	10 000
Gestion des tranches horaires	250
Gestion des zones	Oui
Mémoire des événements	25 000
Temps de sauvegarde des données paramétrable	Oui
Compatibilité RGPD	Oui
Gestion des ascenseurs	Jusqu'à 256 étages
Intégration vidéo	Oui
Floor plan manager	En option

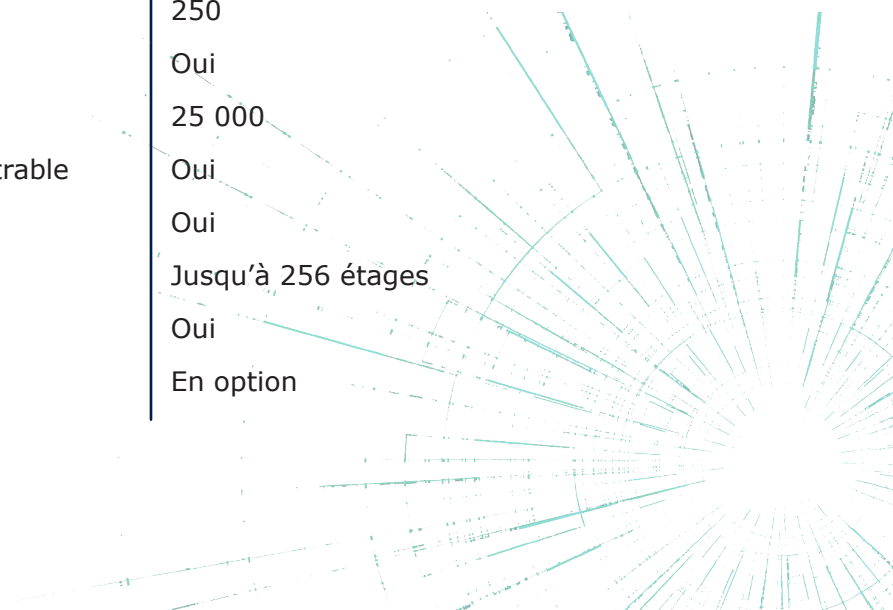

Découvrez les compatibilités et possibilités d'installation du système A22K

### 1. Installation en A22

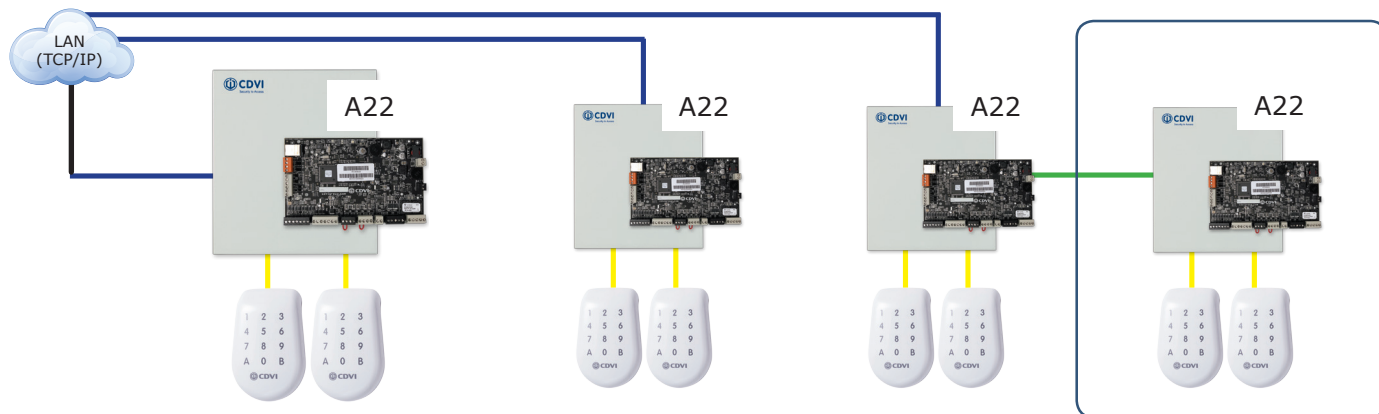

### 2. Création d'un nouveau site en A22K

Système hautement sécurisé, cartes non duplicables, valeur ajoutée à l'entreprise...

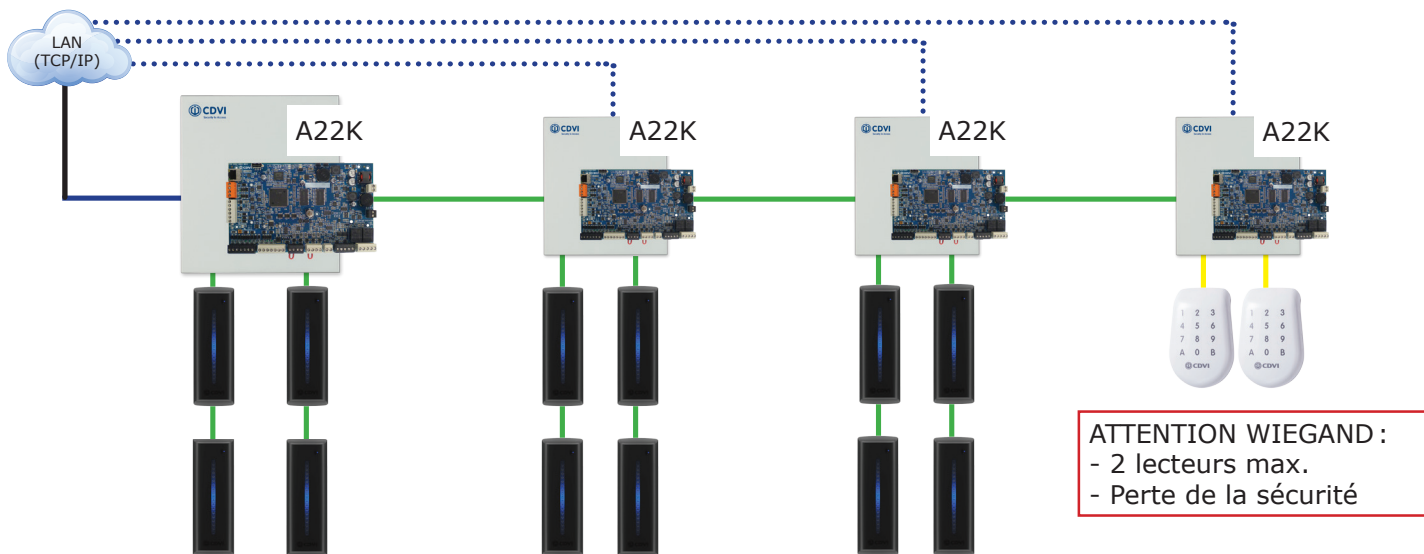

### 3. Installation déjà existante

Sur une installation existante en A22, garder cette même solution.

Pour toutes nouvelles installations, favoriser la solution A22K (chiffrée de bout en bout)

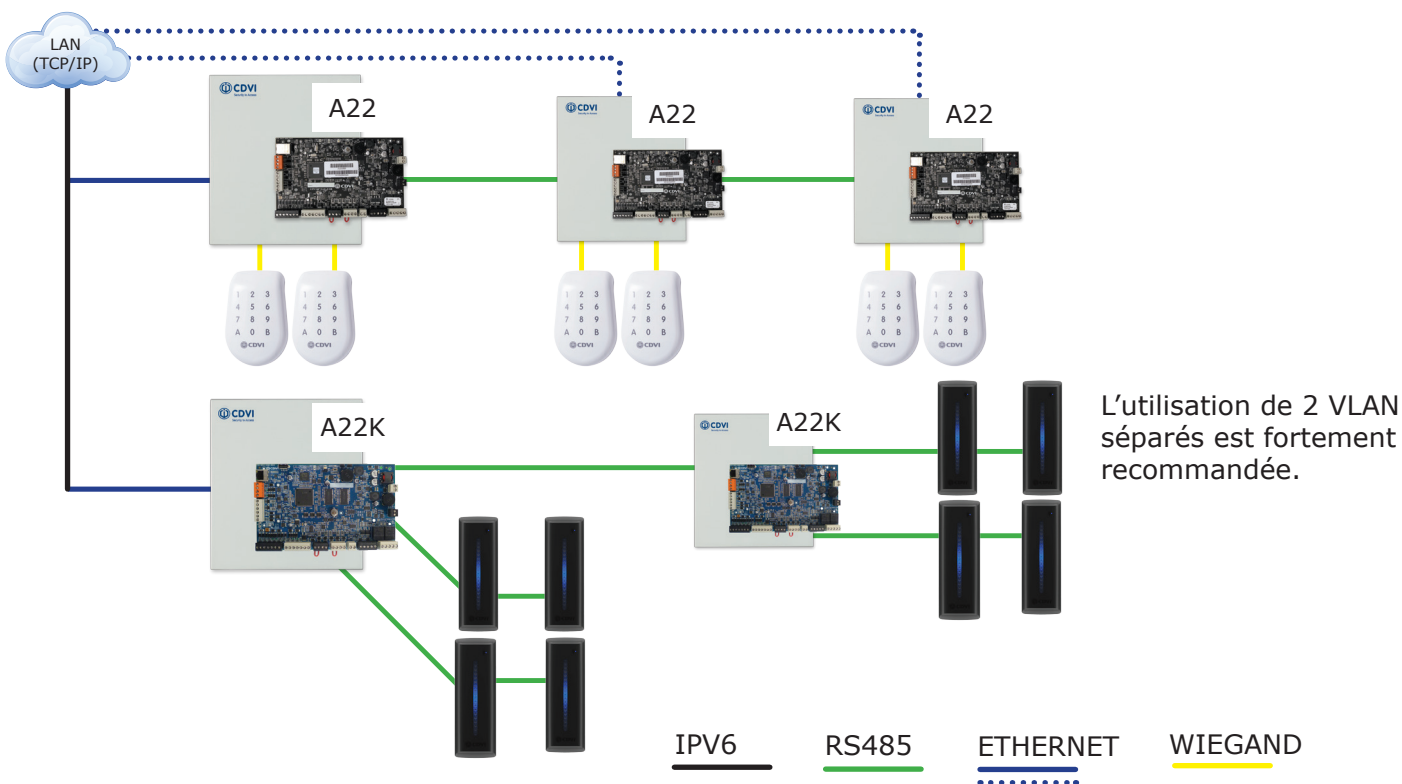

## Les produits associés



**K2** - Lecteur DESFire EV2®



**METALD** - Badge DESFire EV2®

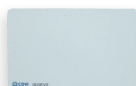

**BCD** - Badge DESFire EV2®  
(carte de crédit)

Badges signés CDVI pour dialoguer avec nos systèmes sécurisés A22K



**ERND2** - Télécommande 4 touches bi-technologie et badge DESFire EV2®



**CAA480ATR** - Module de gestion des ascenseurs

## A22KITK2

# A22KITK2

A22KITK2 :

- Contrôleur A22K
- 2 lecteurs K2
- 10 badges DESFire EV2®

10 badges DESFire EV2® OFFERTS

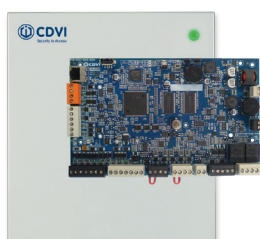



DÉCOUVREZ L'INTÉGRALITÉ DES  
GAMMES DE PRODUITS CDVI SUR

[cdvi.com](http://cdvi.com)



## Réseau commercial France

**Chef des ventes - Stéphane ASSO**  
Portable : 06 72 82 29 05  
E-mail : stephane.asso@cdvi.com

### BRETAGNE - PAYS DE LA LOIRE

Gildas FOLGALVEZ  
Portable : 06 70 03 51 36  
E-mail : ouest@cdvi.com

### NORD

Yves BACQUET  
Portable : 06 70 03 51 42  
E-mail : nord@cdvi.com

### ILE-DE-FRANCE OUEST + NORMANDIE

Raynald CORUE  
Portable : 06 31 80 03 58  
E-mail : idfo@cdvi.com

### ILE-DE-FRANCE EST

Portable : 06 77 61 02 48  
E-mail : idfest@cdvi.com

### ILE-DE-FRANCE SUD + CENTRE

Arnaud POINCET  
Portable : 06 62 69 20 64  
E-mail : idfsud@cdvi.com

### ILE-DE-FRANCE NORD

Laurent PLATRIER  
Portable : 06 60 57 76 20  
E-mail : idfnord@cdvi.com

### EST

Portable : 06 71 63 85 37  
E-mail : estfrance@cdvi.com

### RHÔNE-ALPES NORD

Franck SEJALON  
Portable : 06 79 52 23 31  
E-mail : ranord@cdvi.com

### SUD-OUEST

Yann BARRANCO  
Portable : 06 61 33 02 32  
E-mail : midip@cdvi.com

### RHÔNE-ALPES SUD

Matthieu COIN  
Portable : 06 74 95 52 49  
E-mail : rasud@cdvi.com

### PACA OUEST + CORSE

Sébastien GUERIN  
Portable : 06 63 72 81 19  
E-mail : paca@cdvi.com

### PACA EST

Thierry ROUSSEL  
Portable : 06 74 02 22 31  
E-mail : pacaest@cdvi.com

### OUEST 1

Sébastien AUDOIN  
Portable : 06 77 09 39 24  
E-mail : ouest1@cdvi.com

### OUEST 2

Ghislain JALAUDIN  
Portable : 06 07 56 56 57  
E-mail : ouest2@cdvi.com

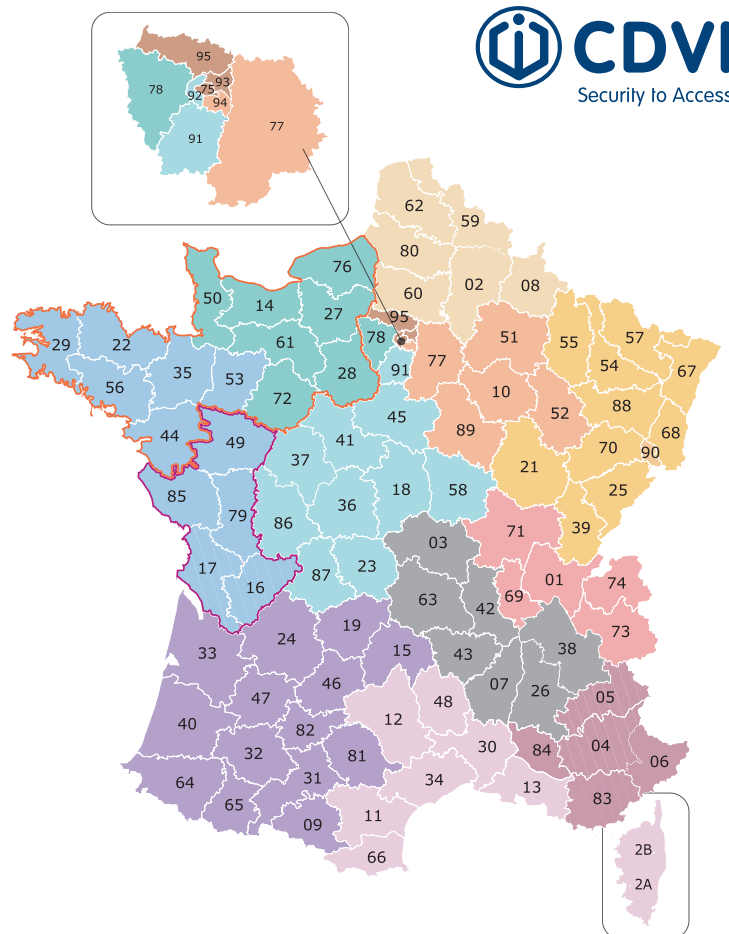

**ADV France**  
Téléphone: 01 48 91 01 02  
E-mail : adv@cdvi.com

**Commercial sédentaire**  
Jean-Marie MAITRE  
Téléphone: 01 48 91 01 02  
E-mail : etudes@cdvi.com

**Prescription/Formation**  
Grégory GIORGETTI  
Portable : 06 75 96 14 44  
E-mail : prescription@cdvi.com

**Marketing**  
Téléphone: 01 48 91 01 02  
E-mail : marketing@cdvi.com

**Service technique**  
Téléphone: 01 48 91 01 02  
E-mail : technique@cdvi.com