

Fiche - Stopair - Intuis

Rideau d'air encastrable Stopair Intuis - Blanc - 6kW / 12kW



Réf M168224 **1,838.62€^{TTC*}**

<https://www.domomat.com/108473-rideau-d-air-encastrable-stopair-intuis-blanc-6kw-12kw-intuis-m168224.html>

Rideau d'air encastrable Stopair Intuis - Blanc - 9kW / 4,5kW



Réf M168223 **1,615.57€^{TTC*}**

<https://www.domomat.com/108474-rideau-d-air-encastrable-stopair-intuis-blanc-9kw-45kw-intuis-m168223.html>

*Retrouvez tous les produits de la catégorie
Rideaux d'air chaud Intuis
chez Domomat !*

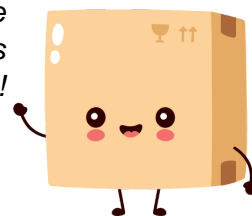

* : Prix sur le site Domomat.com au 29/04/2024. Le prix est susceptible d'être modifié.

STOPAIR

Rideaux d'air
courts - longs - encastrables

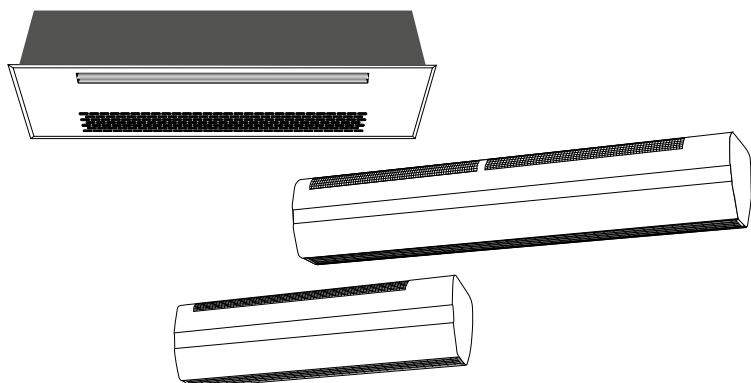

CAS D'USAGE

- ▶ Magasins
- ▶ Guichets
- ▶ Petits commerces
- ▶ Salles d'exposition
- ▶ Showroom
- ▶ ...



Objectif : limiter les déperditions de chaleur en créant un écran invisible

SÉRIE COURTE

hauteur d'installation jusqu'à 2,30 mètres

SÉRIE LONGUE

hauteur d'installation jusqu'à 3 mètres

nouveau

SÉRIE ENCASTRABLE

hauteur d'installation jusqu'à 3 mètres en toute discrétion



Pour information : boîtier de commande intégré sur le rideau d'air 2000 / 4000

LES ATOUTS

- ▶ **Résistance spiralée** : optimisation de la chauffe, chaleur homogène, longévité.
- ▶ **Support multiposition** : s'installe au mur ou au plafond, orientable.
- ▶ **Installation rapide et simple** : raccordement du boîtier de commande par deux fils (non polarisés). Mise en réseau des rideaux d'air avec un seul fil.

Ils limitent les déperditions thermiques

Le rideau d'air est l'appareil idéal pour les locaux dont l'activité nécessite de fréquentes ouvertures sur l'extérieur. Fixé au-dessus de la porte d'entrée, il produit un véritable **écran d'air pulsé qui limite les déperditions thermiques**.

Ils sont efficaces en hiver, en été... toute l'année

En été, ils empêchent l'**air chaud** de pénétrer à l'intérieur et repoussent les intrusions d'éléments indésirables tels que **poussières**, insectes volants, **gaz d'échappement**, etc.

Ils s'adaptent aux saisons

- **Pleine puissance chauffage** : en plein hiver.
- **Demi puissance chauffage** : aux printemps et en automne.
- **Ventilation d'air ambiant** : en été.

Ils s'adaptent avec précision

Pour adapter la **puissance de fonctionnement** du rideau d'air aux conditions météorologiques locales (vents, etc).

STOPAIR

Rideaux d'air courts - longs - encastrables



Plusieurs possibilités d'installation

La modularité : comment s'adapter aux contraintes de hauteur et de largeur d'une porte d'accès

Nos rideaux d'air peuvent être associés les uns aux autres pour composer **un écran homogène** couvrant l'ouverture à équiper, quelle que soit sa largeur et jusqu'à 3 mètres de hauteur.

Une fixation ingénieuse et réglable au mur...

Avec son système de fixation spécial, une seule personne suffit pour poser et régler nos rideaux d'air. Pose facile grâce à un **gabarit de pose**.

Ils sont orientables de 45° pour obtenir un **rendement optimum** en fonction des conditions particulières de chaque utilisation (exposition aux vents forts, grandes différences thermiques, etc.)

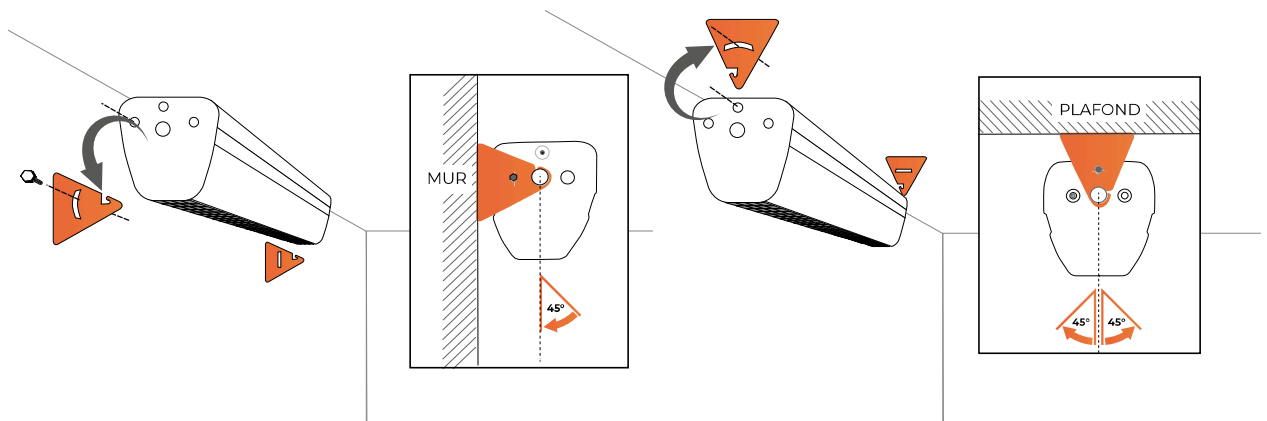

Une conception optimisée pour la performance

Résistances blindées à ailettes spiralées pour un flux d'air très homogène

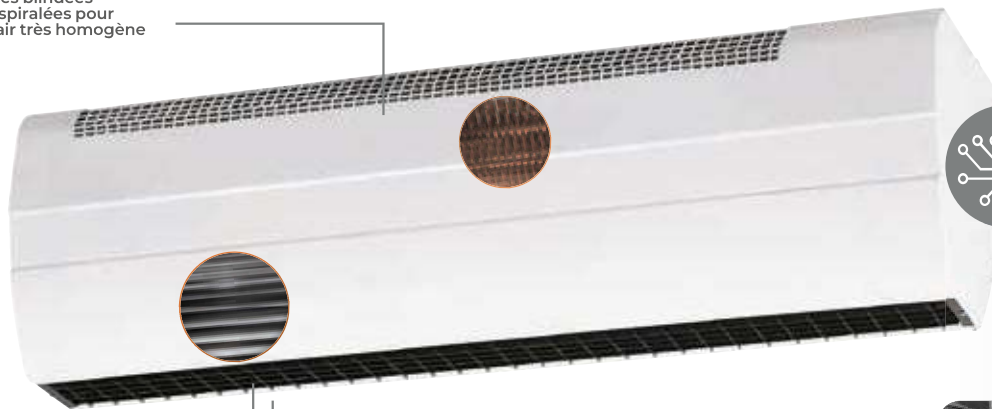

Turbine haute efficacité

Grille alvéolée directionnelle



Régulation électronique intégrée

... comme au plafond (modèle encastrable)

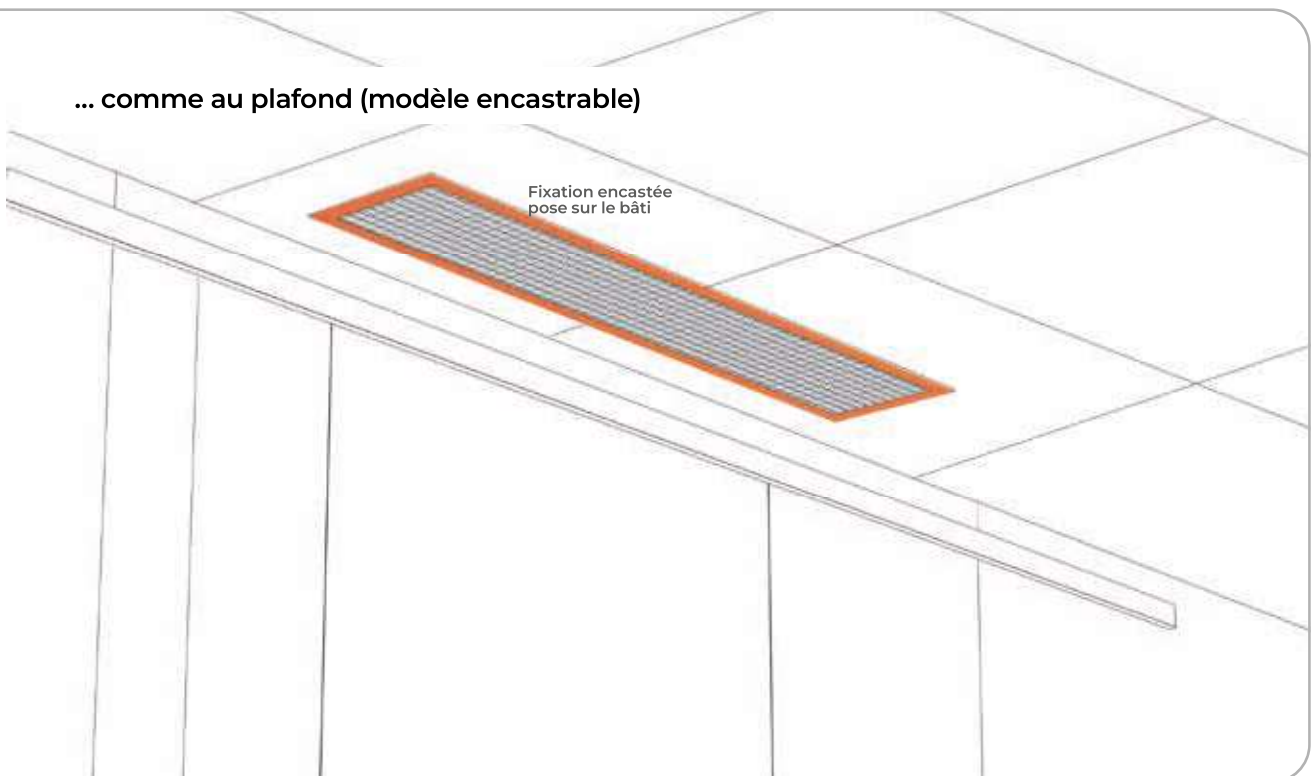

Fixation encastrée pose sur le bâti

STOPAIR

Rideaux d'air
courts - longs - encastrables

Boîtier de commande : installation et raccordement

Un boîtier de commande simple et intuitif

Il permet de piloter de un à vingt rideaux d'air en réglant la température de confort de son choix pour le local. Son bouton rotatif offre le **choix du mode de chauffage** en fonction du **type d'installation, des besoins et de la saison**, du cœur de l'hiver à la demi-saison.

Il offre également un confort d'été avec la possibilité de **ventiler le local à température ambiante**.

Verrouillage possible de la commande pour éviter tout usage intempestif.

- Pour les séries longues et encastrables
- Pour le modèle 6000 / 3000 de la série courte

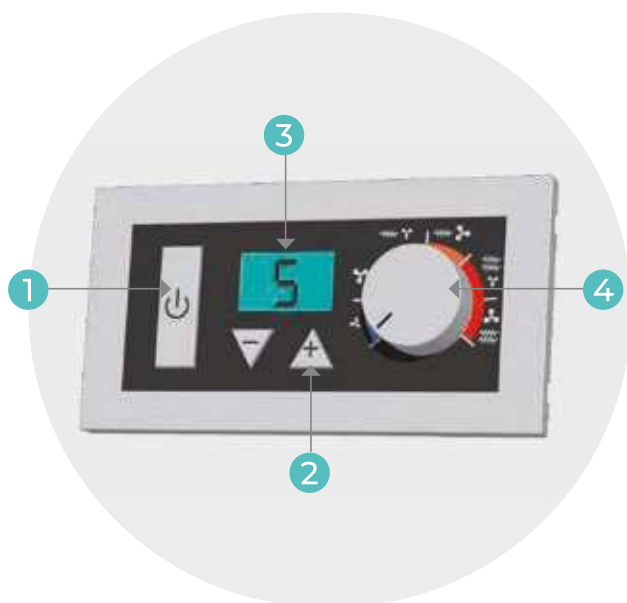

Fonctions

- 1 - Touche Marche / Arrêt du chauffage.
- 2 - Touches de réglage de la température de consigne.
- 3 - Ecran de visualisation avec affichage digital.
- 4 - Bouton de sélection de l'allure de fonctionnement (vitesse de ventilation et puissance de chauffage).

6 possibilités de fonctionnement :

- Pleine puissance de chauffage avec 2 vitesses de ventilation.
- Demi puissance de chauffage avec 2 vitesses de ventilation.
- Ventilation d'air ambiant avec 2 vitesses de ventilation.

Une liaison 2 fils non polarisés entre le rideau d'air et le boîtier de commande.

Raccordement optimisé entre plusieurs rideaux d'air

La liaison se fait avec un seul fil entre le rideau d'air maître et les autres appareils.

Installation du boîtier de commande

Le boîtier de commande se fixe au mur en saillie grâce à son support ou s'encastre dans le mur grâce à sa boîte d'encastrement mural.



1 - Boîtier en saillie



2 - Boîtier encastré

À SAVOIR : le boîtier de commande permet un pilotage à distance des appareils et se place librement, même dans un local distinct de la zone à chauffer (local technique, salle de contrôle, etc.)



- Pour le modèle 4000 / 2000 de la série courte

Un écran efficace pour chaque hauteur

Les turbines tangentielles de chaque appareil ont été étudiées pour assurer des vitesses et des **débits d'air adaptés à chaque hauteur d'installation.**

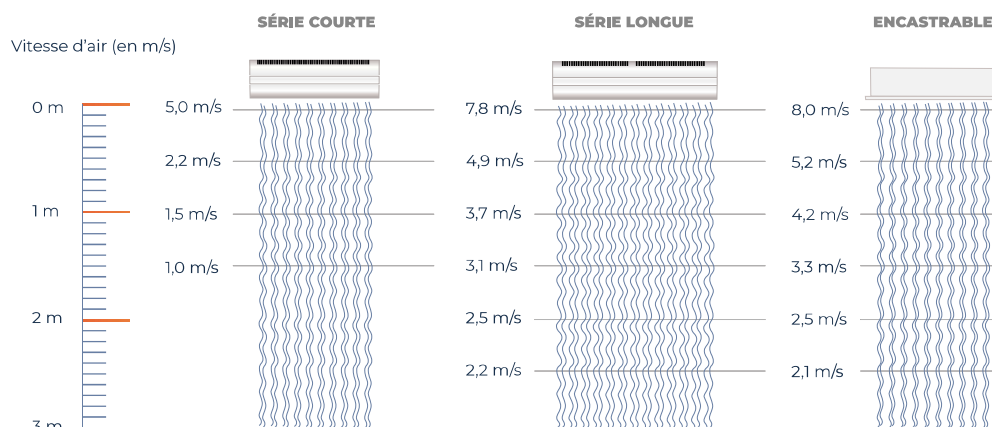

RÉFÉRENCES RIDEAUX D'AIR



Puissances (W)	Débit m ³ /h	L x H x Ép* (mm)	Poids (kg)	Références
SÉRIE COURTE AVEC COMMANDE (INSTALLATION JUSQU'À 2 M)				
4000 / 2000	300 / 240	697 x 202 x 147	8,1	M128125
SÉRIE COURTE AVEC COMMANDE (INSTALLATION JUSQU'À 2 M)				
6000 / 3000	450 / 300	897 x 202 x 147	11,2	M128122
ACCESSOIRES				
Boîtier de commande digital mural				M090010

	M128125 Mono 230 V	M128125 Mono 230 V - Tri 400 V + N	IP 21 - IK 08 Classe I	Garantie 2 ans
--	-----------------------	---------------------------------------	---------------------------	----------------

STOPAIR - SÉRIE LONGUE SANS COMMANDE (HAUTEUR D'INSTALLATION JUSQU'À 3 M)				
4500 / 2250	1270 / 980	1084 x 240 x 285	20,7	M130321
9000 / 4500	1270 / 980	1084 x 240 x 285	20,8	M130323
9000 / 4500	1600 / 1100	1541 x 240 x 285	26,6	M130423
12000 / 6000	1600 / 1100	1541 x 240 x 285	26,7	M130424
STOPAIR NOVUS - SÉRIE ENCASTRABLE SANS COMMANDE (HAUTEUR D'INSTALLATION JUSQU'À 3 M) nouveau				
9105 / 4500	1000 / 900	1235 x 285 x 340	27,9	M168223
12130 / 6000	1600 / 1100	1535 x 285 x 340	34,7	M168224

ACCESSOIRES				
Boîtier de commande digital mural				M090010
Coloris blanc mimétique (ER) et grille noire - Raccordables en Tri 400V sans N avec alimentation 230V supplémentaire pour la commande.				

	Série longue : Mono 230 V jusqu'à 9000 W Tri 400 V + N au-delà	Série encastrable : Mono 230 V jusqu'à 9000 W Tri 400 V + N au-delà	Classe I IP21 - IK08	Garantie 2 ans
--	---	--	-------------------------	----------------