

Notice - Curv Genius - Atlantic



**Extracteur individuel continu Curv
Genius 120IH Atlantic Clim & Ventil -
Hygro - Pour salle de bains ou
cuisine**

Réf 123250

204.90€^{TTC*}

Voir le produit : <https://www.domomat.com/67756-extracteur-individuel-continu-curv-genius-120ih-atlantic-clim-ventil-hygro-pour-salle-de-bains-ou-cuisine-atlantic-123250.html>

*Le produit Extracteur individuel continu Curv Genius 120IH Atlantic Clim & Ventil - Hygro
- Pour salle de bains ou cuisine
est en vente chez Domomat !*

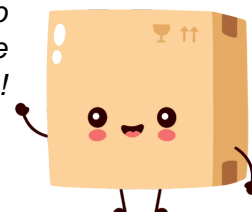

ENTRETIEN

Ne jamais utiliser de produits agressifs (acétone, trichloréthylène...) ou projeter de l'eau. Pour nettoyer l'appareil, utiliser seulement un chiffon doux, légèrement humide ou une brosse douce, après avoir coupé l'alimentation électrique.

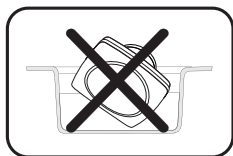
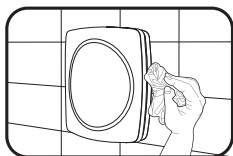
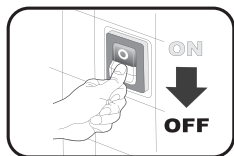

FAQ

L'APPAREIL NE S'ALLUME PAS :

• Défaut de tension :

Contrôler l'interrupteur général ou les branchements électriques.

• L'appareil fait anormalement du bruit :

Vérifier que l'hélice tourne librement et qu'elle n'est pas en contact avec le corps de l'appareil.

GARANTIE

Cet appareil est garanti deux ans à compter de la date d'achat contre tous défauts de fabrication. Dans ce cadre, ATLANTIC Climatisation et Ventilation assure l'échange ou la fourniture des pièces reconnues défectueuses après expertise par son service après-vente. En aucun cas la garantie ne peut couvrir les frais annexes, qu'il s'agisse de main d'œuvre, déplacement ou indemnité de quelque nature qu'elle soit. La garantie ne couvre pas les dommages dus à une installation non conforme à la présente notice, une utilisation impropre ou une tentative de réparation par du personnel non qualifié. En cas de problème, merci de vous adresser à votre installateur ou, à défaut, à votre revendeur.

RESPECT DE L'ENVIRONNEMENT

Traitement des appareils électriques ou électroniques en fin de vie (applicable dans les pays de l'union européenne et les autres pays disposant de systèmes de collecte sélective). Ce logo indique que ce produit ne doit pas être traité avec les déchets ménagers. Il doit être remis à un point de collecte approprié pour le recyclage des équipements électriques et électroniques. Pour toute information supplémentaire au sujet du recyclage de ce produit, vous pouvez contacter votre municipalité, votre déchetterie ou le magasin où vous avez acheté le produit.



ASSISTANCE



13, Bd Monge - ZI - BP 71 - 69882 Meyzieu Cedex
Tél. 04 72 45 11 00 - Fax 04 72 45 11 11
www.atlantic-pros.fr



Assistance Technique

04 72 10 27 50 Service GRATUIT
+ prix appel

Ouvert de 8h à 18h du lundi au vendredi

Tampon installateur

atlantic

NOTICE

EXTRACTEUR D'AIR CONTINU CURV GENIUS



Design, performance, intelligence

Un design tendance, des performances assurées dans toutes les configurations, une consommation ultra basse et un fonctionnement silencieux : le Curv Genius ne fait pas de compromis et vous apporte sérénité et confort dans une pièce toujours saine.

La version haut de gamme, dotée de la technologie iH permet de détecter automatiquement et rapidement les fortes variations d'humidité et se met en mode en Boost pour un désembuage instantané de votre pièce.



CARACTÉRISTIQUES PRODUITS

- **Construction** : moteur EC à débits constants
- **Indice de protection** : IPX4.
- **Isolation électrique** : classe II

	Curv Genius 100 iH	Curv Genius 100 T	Curv Genius 120 I	Curv Genius 120 iH
Destination	SDB	SDB ou WC	Cuisine	SDB ou Cuisine
Débit m ³ /h	20 ⁽¹⁾ 50 ⁽²⁾	20 ⁽¹⁾ 50 ⁽²⁾	45 ⁽¹⁾ 135 ⁽²⁾	45 ⁽¹⁾ 135 ⁽²⁾
Puissance électrique (W)	1 ⁽¹⁾ 1,5 ⁽²⁾	1 ⁽¹⁾ 1,5 ⁽²⁾	1,5 ⁽¹⁾ 10 ⁽²⁾	1,5 ⁽¹⁾ 10 ⁽²⁾
Niveau sonore dB(A)*	16 ⁽¹⁾ 22 ⁽²⁾	16 ⁽¹⁾ 22 ⁽²⁾	20 ⁽¹⁾ 37 ⁽²⁾	20 ⁽¹⁾ 37 ⁽²⁾

*Lp (3m) en champ libre ⁽¹⁾Mode Hygiène ⁽²⁾Mode Boost

CODES PRODUITS

CURV GENIUS 100 iH : 123 239
CURV GENIUS 100 T : 123 240
CURV GENIUS 120 I : 123 241
CURV GENIUS 120 iH : 123 250

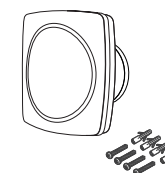

CONTENU DU CARTON

- 1 EXTRACTEUR
- 1 NOTICE
- 4 VIS DE FIXATION
- 4 CHEVILLES

ÉCLATÉ PRODUIT **Curv Genius**



- 1 Écran pour le contrôle des débits et le paramétrage
- 2 Capteurs de débit (uniquement pour modèles 100 T & 120 I)
- 2 Capteurs de débit et d'humidité (uniquement pour modèles 100 iH & 120 iH)
- 3 Raccordement électrique
- 4 Niveau à bulle
- 5 Témoin lumineux mode iH/Boost (uniquement pour modèles 100 iH & 120 iH)

	Curv Genius 100 iH	Curv Genius 100 T	Curv Genius 120 I	Curv Genius 120 iH
Dimension A (mm)	180	180	206	206
Dimension B (mm)	46	46	53	53
Dimension C (mm)	81	81	100	100
Diamètre Ø (mm)	99	99	115	115



**AVANT L'INSTALLATION
LIRE ATTENTIVEMENT LES INSTRUCTIONS CI-DESSOUS :**

En cas d'inobservation des conseils et avertissements contenus dans cette notice, le fabricant ne peut être considéré comme responsable des dommages subis par les personnes ou les biens. La notice décrit comment installer, utiliser et entretenir correctement l'appareil, son respect permet d'en garantir l'efficacité et la longévité. Ne pas utiliser cet appareil pour un usage différent de celui pour lequel il est destiné. Après déballage, assurez-vous qu'il est en bon état, sinon adressez-vous à votre revendeur pour toute intervention.

L'utilisation d'un appareil électrique implique le respect des règles fondamentales suivantes :

- **Ne pas toucher** l'appareil avec une partie du **corps humide ou mouillée** (mains, pieds, ...).
- Cet appareil n'est pas prévu pour être utilisé par des personnes (y compris les enfants) dont les capacités physiques, sensorielles ou mentales sont réduites ou des personnes dénuées d'expérience ou de connaissance, sauf si elles ont pu bénéficier, par l'intermédiaire d'une personne responsable de leur sécurité, d'une surveillance ou d'instructions préalables concernant l'utilisation de l'appareil. Il convient de **surveiller les enfants** pour s'assurer qu'ils ne jouent pas avec l'appareil.
- Ne raccorder l'appareil au réseau que si ce dernier correspond aux **caractéristiques** inscrites sur la plaque signalétique.
- Avant d'effectuer toute opération sur l'appareil, **couper l'alimentation** électrique et s'assurer qu'elle ne peut pas être rétablie accidentellement.
- Ne pas utiliser le produit à une température ambiante supérieure à **40°C** et inférieure à **-5°C**.

MONTAGE - FIXATION

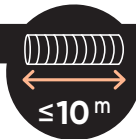

Longueur conduit
≤10 m

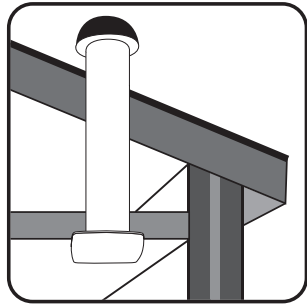

MONTAGE PLAFOND

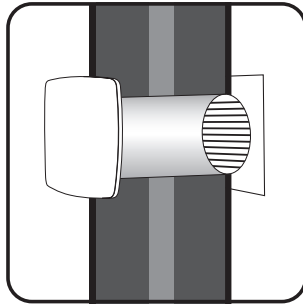

MONTAGE MURAL

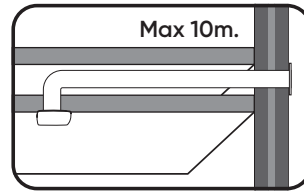

MONTAGE SUR CONDUITS LONGS

CAS PARTICULIER (montage salle de bains)

- **VOLUME 1** : volume de pose non sécurisé
- **VOLUME 2** : volume de pose recommandé

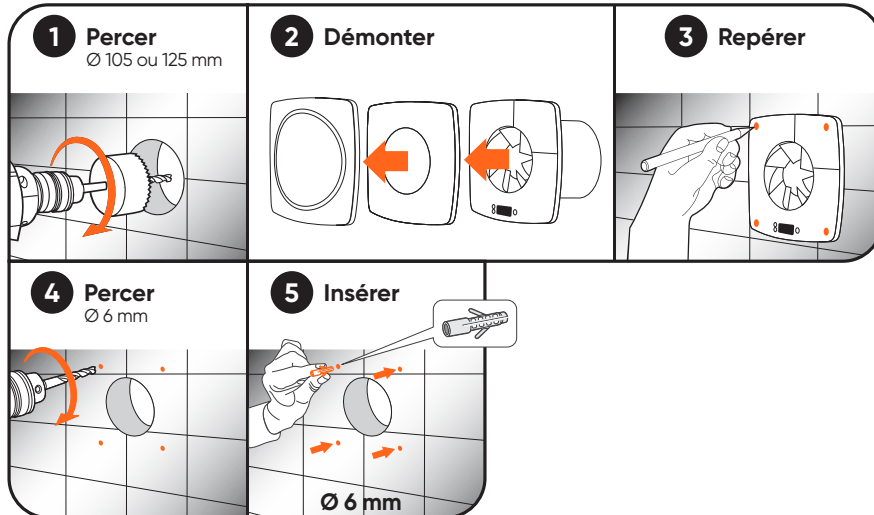
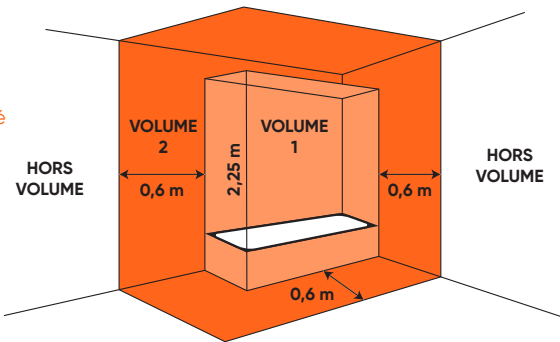

PRÉPARATION AU RACCORDEMENT ÉLECTRIQUE

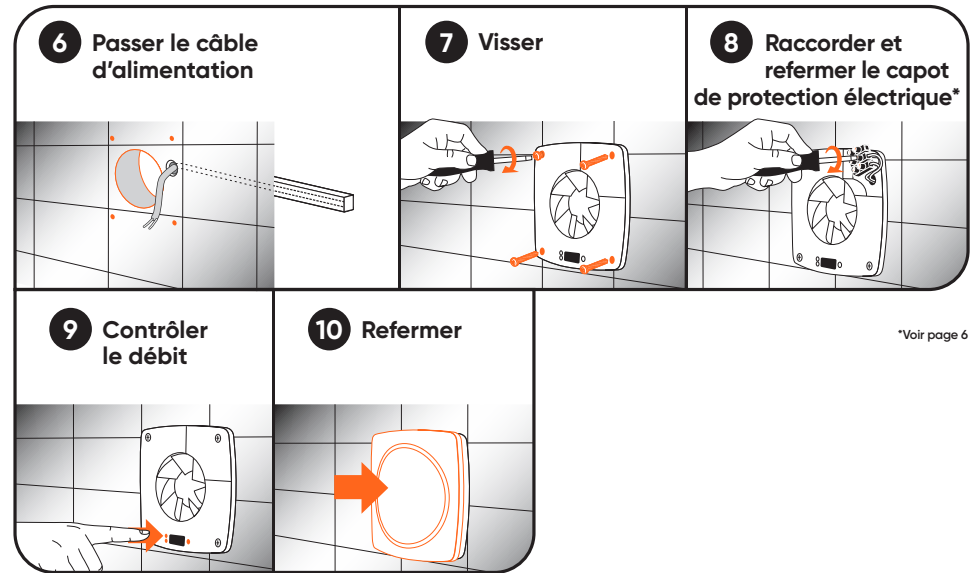

*Voir page 6

CONSEILS DE POSE



AVERTISSEMENT
Alimentation électrique
Prévoir une protection dédiée par disjoncteur de 2A en amont



Écran de contrôle
Appareil sous tension, contrôlez le bon débit sur l'écran (trappe d'accès au raccordement électrique fermée)



Niveau à bulle
Utiliser le niveau à bulle intégré pour vous assurer de l'horizontalité de l'extracteur

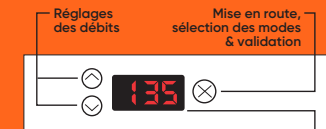

Affichage du débit instantané & des modes



AVERTISSEMENT
Ventilateur
Une fois l'appareil installé, vérifier que l'hélice du ventilateur tourne librement (appareil hors tension)



Renouvellement d'air
Penser à installer une entrée d'air neuf (pièce voisine ou même pièce) pour assurer le renouvellement d'air

RACCORDEMENT ÉLECTRIQUE



AVANT TOUTE OPÉRATION, DÉCONNECTER L'APPAREIL DU RÉSEAU ET S'ASSURER QUE L'ALIMENTATION NE PUISSE PAS ÊTRE RÉTABLIE ACCIDENTELLEMENT.

Ce matériel doit être installé par des personnes ayant une qualification appropriée. L'installation doit répondre à la norme NF C 15-100 et aux règles de l'art. Chaque produit ou composant entrant dans cette installation doit également être conforme aux normes qui lui sont applicables.

■ IMPORTANT

- Le ventilateur ne doit être utilisé que connecté à un câblage fixe.
- La section du cordon d'alimentation doit être de 1.5 mm².
- L'entrée du câble ne peut être faite que par l'arrière du ventilateur.
- Le ventilateur d'extraction est destiné au réseau 230V 50Hz.
- Le ventilateur est de classe II double isolation et ne doit pas être mis à la terre.



Prévoir une protection dédiée par disjoncteur de 2A en amont.



UTILISATION DU SERRE-CÂBLE SUIVANT LE CÂBLE UTILISÉ :

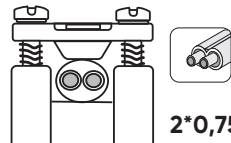
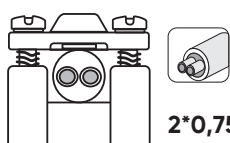

Curv Genius
100 iH

Câblage sans temporisation

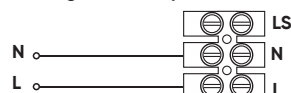

Câblage avec inter et éclairage

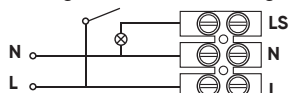

Curv Genius
100 T

Câblage avec inter

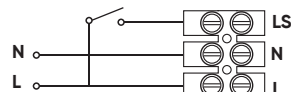

Câblage avec inter et éclairage

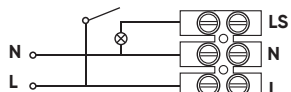

Curv Genius
120 I

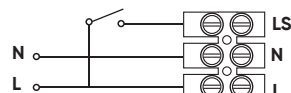

Curv Genius
120 iH

Câblage sans temporisation

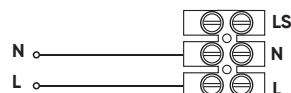

Câblage avec inter et éclairage

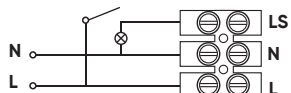

MISE EN SERVICE ET PARAMÉTRAGES GÉNÉRAUX



Attention : les paramétrages se font sous tension, trappe d'accès au raccordement électrique fermée.

Panneau de contrôle

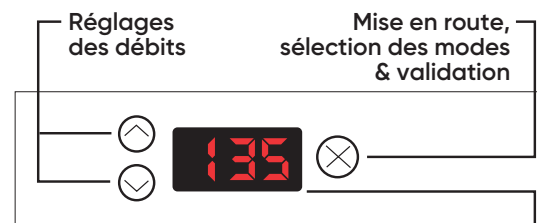

Affichage du débit instantané & des modes

ACTIONS	DESCRIPTION
Presser 1 fois	Allumage de l'écran pour affichage des débits réels en cours + Pression de fonctionnement (Pa) + Taux Humidité* dans la pièce (m ³ /h)
Presser 2 fois	Accès aux paramètres des débits pour le mode Hygiène
Presser 3 fois	Accès aux paramètres des débits pour le mode Boost
Presser 4 fois	Accès aux paramètres de la Temporisation (pour les modèles concernés)
Presser 5 fois	Accès aux paramètres du point de consigne d'humidité (pour les modèles concernés)*

*versions iH

RÉGLAGES SPÉCIFIQUES

Affichage des modes

(1) Mode Hygiène 



(2) Mode Boost 



(3) Mode Temporisation



(4) Mode point de consigne d'humidité



Repère visuel

 LED verte
= Mode Hygiène

 LED rouge
= Mode Boost

 LED bleue
= Mode iH

 Affichage b
= Mode Temporisation

 Affichage H
= Mode point de consigne d'humidité

IMPORTANT

Après 60 secondes d'inactivité, l'écran repasse sur l'affichage des débits réels en cours pendant 15 minutes avant de s'éteindre.

ÉTALONNAGE

15 minutes après la mise sous tension, le ventilateur entre en mode « Etalonnage », C'est-à-dire qu'il accélère et ralentit de manière aléatoire pour trouver la bonne vitesse par rapport au débit souhaité.

RÉGLAGES SPÉCIFIQUES

Curv Genius 100 - 120 iH

La fonction iH augmente la vitesse du ventilateur si l'humidité augmente rapidement sur une courte période. La vitesse du ventilateur reste proportionnelle au taux d'hygrométrie et passe en mode Boost lorsque le seuil d'humidité pré-réglé est atteint. Le voyant bleu sur la façade s'allume lors du passage en mode iH. Par défaut, le point de consigne est réglé à 70% (seuil recommandé).

Deux modes de fonctionnement (modifiables) :

1- Mode Hygiène : fonctionnement continu

2- Mode Boost : mise en route automatique seulement lorsque le taux d'humidité de la pièce varie rapidement

Réglages des débits

Pour sélectionner le mode souhaité, presser sur  le nombre de fois nécessaire (se reporter au tableau p.7)

Appuyer sur les flèches pour augmenter ou réduire les débits et valider votre sélection en pressant sur 

100 iH

 Mode Hygiène⁽¹⁾ (2x 

Débits réglables de 20 à 50 m³/h

 Mode Boost⁽²⁾ (3x 

Débits réglables de 50 à 135 m³/h



Réglage d'usine : 20 m³/h pour le mode Hygiène
50 m³/h pour le mode Boost

120 iH

 Mode Hygiène⁽¹⁾ (2x 

Débits réglables de 45 à 90 m³/h

 Mode Boost⁽²⁾ (3x 

Débits réglables de 90 à 165 m³/h



Réglage d'usine : 45 m³/h pour le mode Hygiène
135 m³/h pour le mode Boost

Réglage point de consigne d'Humidité

Réglage de l'humidité relative par défaut à 70%

La fonction iH active automatiquement le ventilateur en cas d'augmentation rapide du pourcentage d'humidité relative. Le ventilateur se met en marche à pleine vitesse lorsque le taux d'humidité de la pièce dépasse le point de consigne. Il continuera à fonctionner jusqu'à la chute du taux d'humidité de la pièce.

Appuyer sur les flèches pour augmenter ou réduire le point de consigne et valider votre sélection en pressant sur 

 Mode point de consigne d'humidité⁽⁴⁾ (5x 

Options : 40 à 90% d'humidité



Codes produits :

Curv Genius 100 iH : 123 239

Curv Genius 120 iH : 123 250

RÉGLAGES SPÉCIFIQUES

Affichage des modes

(1) Mode Hygiène 



(2) Mode Boost 



(3) Mode Temporisation



(4) Mode point de consigne d'humidité



Repère visuel

 LED verte
= Mode Hygiène

 LED rouge
= Mode Boost

 Affichage b
= Mode Temporisation

 Affichage H
= Mode point
de consigne d'humidité

IMPORTANT

Après 60 secondes d'inactivité, l'écran repasse sur l'affichage des débits réels en cours pendant 15 minutes avant de s'éteindre.

ÉTALONNAGE

15 minutes après la mise sous tension, le ventilateur entre en mode « Etalonnage », C'est-à-dire qu'il accélère et ralentit de manière aléatoire pour trouver la bonne vitesse par rapport au débit souhaité.

RÉGLAGES SPÉCIFIQUES Curv Genius 100 T - 120 I

100 T

Deux modes de fonctionnement (modifiables) :

1- **Mode Hygiène** : fonctionnement continu
2- **Mode Boost** : mise en route manuelle ou couplée avec l'éclairage de la pièce par interrupteur indépendant
Arrêt temporisé automatique réglable de 0 à 30 min

Réglages des débits

Appuyer sur les flèches pour augmenter ou réduire les débits et valider votre sélection en pressant sur 

 **Mode Hygiène⁽¹⁾ (2x )**

Débits réglables de 20 à 50 m³/h



 **Mode Boost⁽²⁾ (3x )**

Débits réglables de 50 à 135 m³/h



Réglage d'usine :

20 m³/h pour le mode Hygiène
50 m³/h pour le mode Boost

Réglage de la temporisation

Appuyer sur les flèches pour augmenter ou réduire les débits et valider votre sélection en pressant sur 

 **Mode Temporisation⁽³⁾ (4x )**

Temps réglables de 0 à 30 min



Modifier la temporisation en appuyant sur les flèches haut ou bas.
Appuyer sur  pour valider.

Pour rappel : après 60 secondes d'inactivité, l'écran repasse sur l'affichage des débits réels en cours pendant 15 minutes avant de s'éteindre

Code produit :

Curv Genius 100 T : 123 240

120 I

Deux modes de fonctionnement (modifiables) :

1- **Mode Hygiène** : fonctionnement continu
2- **Mode Boost** : mise en route manuelle par interrupteur indépendant

Réglages des débits

Appuyer sur les flèches pour augmenter ou réduire les débits et valider votre sélection en pressant sur 

 **Mode Hygiène⁽¹⁾ (2x )**

Débits réglables de 45 à 90 m³/h



 **Mode Boost⁽²⁾ (3x )**

Débits réglables de 90 à 165 m³/h



Réglage d'usine :

45 m³/h pour le mode Hygiène
135 m³/h pour le mode Boost

Pour rappel : Après 60 secondes d'inactivité, l'écran repasse sur l'affichage des débits réels en cours pendant 15 minutes avant de s'éteindre

Code produit :

Curv Genius 120 I : 123 241