

Original instructions

## **Soloclim**

**Notice d'utilisation**





Lire attentivement les présentes consignes avant l'installation et l'utilisation. Conserver ce manuel à des fins de consultation ultérieure. *Le produit doit être utilisé uniquement en conformité avec les consignes de montage et le mode d'emploi. La garantie n'est valable que si l'utilisation du produit est conforme aux indications et consignes.*

## Conformité







Cette unité est conforme aux directives européennes :

- 2006/95/EC Basse tension
- 2004/108/EC Compatibilité électromagnétique
- 2011/65/EU Limitation de l'utilisation de certaines substances dangereuses dans les équipements électriques et électroniques (RoHS2)
- 2002/96/EC Déchets d'équipements électriques et électroniques (DEEE).
- 2010/30/EU Indication, par voie d'étiquetage, de la consommation en énergie et en autres ressources des produits liés à l'énergie.

## Pictogrammes sécurité

-  Mise en garde
  - Il indique des actions qui requièrent une prudence particulière et une préparation adéquate.
-  Interdiction
  - Il indique des actions qu'il ne faut absolument pas faire.

## Mise en garde

-  Aucun objet ou obstacle structural (meuble, tenture, plante, feuille, store, etc.) ne doit entraver le flux normal d'air aussi bien par les grilles intérieures que par les extérieures.
-  Ne pas s'appuyer et encore moins s'asseoir sur le caisson du climatiseur pour ne pas endommager l'appareil.
-  Ne pas bouger manuellement l'ailette horizontale de sortie d'air. Pour cette opération, toujours se servir de la télécommande.
-  En cas de pertes d'eau de l'appareil, l'éteindre immédiatement et débrancher l'alimentation électrique. Appeler ensuite le centre d'assistance le plus proche.
-  Pendant le fonctionnement en chauffage, le climatiseur élimine périodiquement la glace qui peut se former sur la batterie externe. Dans cette situation, la machine continue à fonctionner, mais n'envoie pas d'air chaud. Cette phase peut durer de 3 à 10 minutes maximum.
-  L'appareil ne doit pas être installé dans des locaux où se développent des gaz explosifs ou avec des conditions d'humidité et de température en-dehors des limites maximales définies sur le manuel d'installation.
-  Nettoyer régulièrement le filtre de l'air comme décrit dans le paragraphe spécifique.

## Gestion de l'appareil avec l'écran tactile

- 1 Télécommande  
2 Écran tactile

### TOUCHE / Écran

	Point de consigne		Touche de fonctionnement en chauffage uniquement (2)
	Touche haut		Touche bien-être nocturne
	Touche bas		Touche de contrôle de la direction du flux d'air
	Touche allumage/arrêt		Touche de contrôle de la vitesse du ventilateur
	Touche bien-être (fonctionnement automatique économique)		Touche de configuration de la fonction Minuterie (1)
	Touche de fonctionnement en rafraîchissement uniquement		Touche de configuration de la fonction Minuterie (2)
	Touche de fonctionnement en déshumidification uniquement		Capteur de luminosité
	Touche de fonctionnement en ventilation uniquement		Thermomètre numérique ; -7 barrettes rouges en hiver, bleues en été
	Touche de fonctionnement en chauffage uniquement (1)		Non utilisé

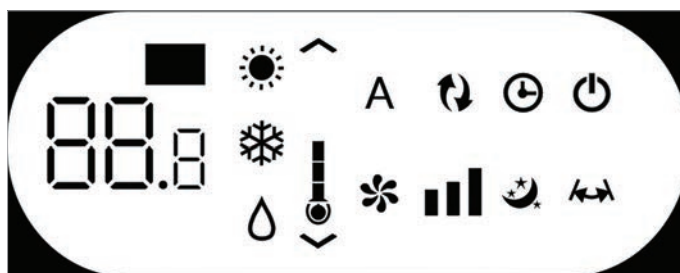

L'écran affiche normalement l'état de fonctionnement (voir paragraphe Description du fonctionnement) et les alarmes éventuelles (voir paragraphe Affichage des alarmes à l'écran). De plus, la pression des différents symboles permet de sélectionner les différentes fonctions.

## Gestion de l'appareil avec la télécommande

Appuyer sur les touches pour configurer les différentes fonctions (voir paragraphe Description du fonctionnement)

⚠ La télécommande fournie avec l'appareil a été étudiée pour lui donner le maximum de solidité et une fonctionnalité exceptionnelle, mais elle doit être manipulée avec quelques précautions.

Éviter de :

- la laisser exposée à la pluie, verser des liquides sur son clavier ou la faire tomber à l'eau
- lui faire subir des chocs importants ou la faire tomber sur des surfaces dures
- la laisser exposée aux rayons solaires
- mettre des obstacles entre la télécommande et l'appareil lors de l'utilisation de la télécommande.

De plus :

- si d'autres appareils avec télécommande (TV, radio, stéréo, etc.) sont utilisés dans le même local, des interférences pourraient avoir lieu
- les lampes électriques et fluorescentes peuvent interférer dans les communications entre la télécommande et l'appareil
- retirer la batterie en cas d'inutilisation prolongée de la télécommande.

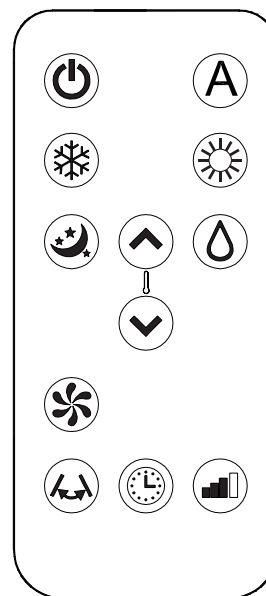

## Introduction de la batterie

Pour la télécommande, utiliser uniquement une batterie au lithium sec CR2025 de 3 V (fournie). Les batteries épuisées doivent être éliminées uniquement par les points de collecte prévus à cet effet par les Autorités Locales pour ces déchets. Pour introduire la batterie, ouvrir le couvercle enclenché qui se trouve sur la partie inférieure de la télécommande. La batterie doit être introduite en respectant scrupuleusement sa polarité. Refermer le couvercle enclenché après avoir introduit la batterie.

## Description du fonctionnement













### Mise en marche et gestion du fonctionnement







Pour pouvoir gérer l'appareil avec la télécommande ou l'écran tactile il faut avoir activé l'interrupteur général prévu sur la ligne électrique d'alimentation (sur la position duquel le technicien qui a installé l'appareil pourra être plus précis), ou introduire la fiche d'alimentation de l'appareil dans la prise du réseau.

Après avoir effectué les opérations décrites, on peut gérer l'installation en appuyant sur les symboles de l'écran tactile ou avec la télécommande. Pour transmettre les commandes

vers l'unité interne il faut tourner la partie avant de la télécommande vers l'écran de l'unité interne en question. La réception de la commande est confirmée par l'émission d'une note de la part du bruiteur et par l'affichage correspondant sur l'écran. La distance maximum à laquelle la réception des commandes peut avoir lieu est de 8 mètres environ.

Touche/Écran	Opération
⚠	Les touches de la télécommande et de l'écran tactile effectuent la même fonction.
88.8	Quand l'appareil est allumé, le point de consigne configuré est affiché sur les 3 chiffres de l'écran.
^	<ul style="list-style-type: none"> <li>• On peut configurer entre 16 et 31 °C le point de consigne auquel le climatiseur portera le milieu.</li> </ul>
v	⚠ Éviter de configurer une température trop basse ou trop haute parce que, en plus d'être nuisible pour la santé, cela constitue un gaspillage d'énergie inutile.

Touche/Écran	Opération
	<p><b>Marche/Arrêt de l'appareil</b></p> <p>La touche correspondante permet d'éteindre (veille) ou d'allumer l'appareil. Le système de contrôle de l'appareil est pourvu d'une mémoire, par conséquent l'ensemble des configurations ne sera pas perdu ni en cas d'arrêt ni en cas de manque de tension. Le bouton en question sert à activer et désactiver l'appareil pour de courtes périodes.</p> <p>⚠ En cas d'arrêt prolongé de l'appareil, il doit être désactivé en agissant sur l'interrupteur général ou en débranchant la fiche de la prise de courant</p>
	<p><b>Touche bien-être (fonctionnement automatique économique)</b></p> <p>En configurant ce fonctionnement, l'appareil se dispose de façon à obtenir dans le local climatisé un confort optimal. En fonction de la température configurée, le climatiseur sélectionne automatiquement le mode de fonctionnement (rafraîchissement ou chauffage) et la vitesse de ventilation sur la base de la température du local.</p>
	<p><b>Fonctionnement en rafraîchissement uniquement</b></p> <ul style="list-style-type: none"> <li>Avec cette modalité, l'appareil déshumidifie et rafraîchit le milieu.</li> </ul>
	<ul style="list-style-type: none"> <li>La température peut être configurée entre 16 et 31 °C et, si cette température est plus basse que la température ambiante, trois minutes après (au maximum) le compresseur démarre et l'appareil commence à distribuer l'air froid en maintenant la ventilation active même si le point de consigne est atteint.</li> </ul>
	
	<p><b>Fonctionnement en déshumidification uniquement</b></p> <p>Avec cette modalité, l'appareil déshumidifie le milieu. Cette fonction est donc particulièrement utile dans les demi-saisons, c'est-à-dire dans les journées (par exemple les jours de pluie) où la température est somme toute agréable, mais l'humidité excessive provoque une certaine gêne. Cette modalité ignore aussi bien la configuration de la température ambiante que celle de la vitesse du ventilateur qui est toujours configurée à la vitesse minimum. Avec cette modalité, le fonctionnement intermittent de l'appareil est normal.</p>
	<p><b>Fonctionnement en ventilation uniquement</b></p> <p>Cette fonction n'active jamais le compresseur et l'appareil n'agit ni sur la température ni sur l'humidité de l'air dans le milieu. La vitesse du ventilateur peut être choisie</p>
	<p><b>Fonctionnement en chauffage uniquement</b></p> <ul style="list-style-type: none"> <li>Avec cette modalité l'appareil chauffe le milieu.</li> </ul> <p>⚠ En chauffage, l'appareil effectue périodiquement un dégivrage de la batterie d'évaporation, si nécessaire. Pour toute la durée de cette phase, le climatiseur n'envoie pas d'air chaud dans le milieu, même si tous les organes intérieurs excepté le ventilateur d'air ambiant restent allumés.</p>
	<ul style="list-style-type: none"> <li>La température peut être configurée entre 16 et 31 °C et, si cette température est plus haute que la température ambiante, trois minutes après (au maximum) le compresseur démarre et l'appareil commence à distribuer la chaleur.</li> </ul>
	
	<p><b>Touche bien-être nocturne</b></p> <p>Avec l'appareil allumé et le mode de rafraîchissement ou de chauffage sélectionné, appuyer sur cette touche pour effectuer de multiples fonctions aptes à réduire au maximum le bruit de l'appareil, la consommation d'énergie électrique et à optimiser le bien-être nocturne.</p> <p>Avec cette modalité, le fonctionnement du ventilateur est configuré sur la vitesse minimum.</p> <p>Cette fonction devrait être activée immédiatement avant de s'endormir</p> <ul style="list-style-type: none"> <li>En rafraîchissement, le réglage de la température configurée est augmenté de 1 °C après une heure et d'un autre °C après deux. Après la deuxième heure, la configuration du réglage de la température n'est pas ultérieurement changée et après 6 autres heures l'appareil est mis en veille.</li> <li>En chauffage, la température configurée est diminuée d'1 °C après une heure et d'un autre °C après deux heures. Après la deuxième heure, la configuration du réglage de la température n'est pas ultérieurement changée et après 6 autres heures l'appareil est mis en veille.</li> </ul> <p>Cette fonction n'est pas disponible pour le fonctionnement en déshumidification uniquement, ventilation uniquement et automatique économique et peut être exclue à tout moment (idéalement en s'éveillant) en appuyant une autre fois sur le bouton.</p> <p>Si l'on configure simultanément la fonction minuterie, l'appareil s'éteindra passé le temps configuré.</p>
	<p><b>Contrôle de la direction du flux d'air</b></p> <p>Appuyer sur le bouton correspondant pour configurer l'oscillation continue du déflecteur mobile de sortie d'air, le symbole s'allume à l'écran, ou pour le bloquer dans une position quelconque.</p> <p>⚠ IMPORTANT : Le mouvement du déflecteur mobile ne doit jamais être forcé à la main. En rafraîchissement et déshumidification, la position du déflecteur est réinitialisée toutes les 30 minutes pour éviter la formation de rosée.</p>

Touche/Écran	Opération
	<p><b>Contrôle de la vitesse du ventilateur SCI17 et SCI22</b></p> <p>Appuyer plusieurs fois sur ce bouton pour changer la vitesse en suivant la séquence suivante : Minimum, Moyenne, Maximum et Automatique. Plus la vitesse configurée est grande, plus le rendement de l'appareil est important, mais moins il est silencieux. En configurant le choix Automatique (visible en parcourant les 3 barres de vitesse sur l'écran) le microprocesseur de bord règle la vitesse automatiquement, en la gardant autant plus grande que la différence entre la température relevée dans le milieu et la température configurée est plus importante. La vitesse est toujours réduite automatiquement au fur et à mesure que la température ambiante s'approche de celle configurée. En mode déshumidification uniquement et bien-être nocturne, le contrôle de la vitesse n'est pas possible car l'appareil ne peut fonctionner qu'à vitesse réduite.</p> <p><b>Réglage de la puissance des modèles inverter SC21DCI et SC23DCI</b></p> <p>Lorsque l'on appuie en séquence sur ce bouton, il est possible de configurer la puissance fournie par l'appareil sur 5 réglages : Minimum, Moyen, Maximum, Dual Power et Automatique. Plus la puissance configurée est importante, plus le rendement de l'appareil est important, mais cela augmente également le niveau sonore.</p> <p>La fonction Dual Power (visible par le clignotement des 3 barres de vitesse de l'écran et le défilement des 7 barrettes, rouges et bleues, du thermomètre numérique), disponible uniquement en chauffage et en rafraîchissement, fournit un Overboost pendant 30 minutes.</p> <p>Lorsque l'on choisit le réglage Automatique (visible par le défilement des 3 barres de vitesse de l'écran), le microprocesseur intégré règle la puissance automatiquement : plus l'écart entre la température ambiante et la température configurée est grand, plus la puissance est augmentée. En mode déshumidification uniquement et bien-être nocturne, le contrôle de la puissance n'est pas possible car l'appareil ne peut fonctionner qu'au minimum.</p>
	<p><b>Configuration de la fonction Minuterie</b></p> <ul style="list-style-type: none"> <li>La logique de l'appareil donne à l'utilisateur la possibilité de programmer son activation ou sa désactivation, à volonté.</li> </ul>
	<ul style="list-style-type: none"> <li>Quand le conditionneur est allumé, programmer son arrêt en appuyant sur la touche Minuterie, et ensuite en configurant le nombre d'heures (de 1 à 24) après lesquelles l'appareil sera mis en veille.</li> </ul>
	<ul style="list-style-type: none"> <li>Quand le conditionneur est éteint, programmer son allumage en appuyant sur la touche Minuterie, et ensuite en configurant le nombre d'heures (de 1 à 24) après lesquelles l'appareil sera allumé.</li> </ul>
	<ul style="list-style-type: none"> <li>Appuyer ensuite sur la touche pour confirmer.</li> </ul>
	<p><b>Blocage des touches de l'écran tactile</b></p> <ul style="list-style-type: none"> <li>En gardant le symbole de la minuterie sur l'écran tactile appuyé pendant 3 secondes, la fonction de blocage des touches s'active. Toute action est bloquée pour l'utilisateur. Le symbole de veille clignote avec une fréquence de 1 seconde.</li> <li>Pour désactiver le blocage, appuyer à nouveau sur le symbole de la minuterie pendant 3 secondes sur l'écran tactile.</li> </ul> <p> Toute sélection par la télécommande désactive le blocage !</p>

## Gestion de l'appareil en cas de non disponibilité de la télécommande

En cas de perte de la télécommande, d'épuisement des batteries ou de panne, l'appareil peut fonctionner en utilisant les touches de l'écran tactile à bord de la machine.

## Conseils pour effectuer des économies d'énergie

- Maintenir toujours et constamment les filtres en état de propreté (voir chapitre Maintenance et nettoyage).
- Garder les portes et fenêtres des locaux à climatiser fermées
- Éviter que les rayons du soleil ne pénètrent librement dans le local (l'utilisation de tentures est conseillée, ou de baisser les stores ou de fermer les volets)
- Ne pas boucher les voies du flux d'air (en entrée et en sortie) de l'unité ; ceci, en plus de provoquer un rendement non optimal de l'installation, porte préjudice aussi à son bon fonctionnement et peut causer des dommages irréparables aux unités.

## Diagnostic des inconvénients

Il est très important que l'utilisateur sache identifier les éventuels inconvénients et les anomalies de fonctionnement par rapport aux comportements prévus de l'appareil lors de son fonctionnement normal. Les inconvénients les plus communs, de plus, peuvent être résolus facilement par de simples opérations de l'utilisateur lui-même (voir paragraphe : Anomalies et solutions), tandis que pour certaines alarmes affichées à l'écran il est indispensable de contacter le Service d'Assistance.

 Nous rappelons que toute tentative de réparation effectuée par un personnel non autorisé fait déchoir immédiatement toute forme de garantie.

## Aspect fonctionnels à ne pas interpréter comme inconvénients

- Le compresseur ne redémarre pas avant qu'un certain laps de temps ne soit écoulé (trois minutes environ depuis son arrêt précédent). Dans la logique de fonctionnement de l'appareil, un retard entre un arrêt du compresseur et son démarrage successif a été prévu pour le protéger des activations trop fréquentes.
- Pendant le fonctionnement en chauffage la distribution d'air chaud peut avoir lieu quelques minutes après l'activation du compresseur. Si le ventilateur démarrerait en même temps que le compresseur, dans les premières minutes de fonctionnement de l'air excessivement froid serait distribué dans le milieu (ce qui pourrait gêner les occupants) car l'appareil n'est pas encore à plein régime.

## Anomalies et solutions

En cas de mauvais fonctionnement de l'appareil, vérifier ce qui est reporté dans le tableau ci-dessous. Si, après les contrôles et les essais suggérés le problème ne se résout pas, contacter l'assistance technique autorisée.

Anomalies	Causes possibles	Solution
L'appareil ne s'allume pas	L'alimentation électrique manque	Vérifier s'il y a de la tension dans le réseau (en allumant une lampe de la maison, par exemple). Vérifier que l'éventuel disjoncteur exclusif qui protège l'appareil ne se soit pas déclenché (si oui, le réarmer). Si l'inconvénient se répète immédiatement, contacter le Service d'Assistance sans réessayer de faire fonctionner l'appareil
	Les batteries de la télécommande sont épuisées	Vérifier l'allumage avec l'écran tactile à bord de la machine et remplacer les batteries.
L'appareil ne chauffe/ rafraîchit pas suffisamment	La température configurée est trop haute ou trop basse	Vérifier et corriger le cas échéant la configuration de la température sur la télécommande
	Le filtre de l'air est encrassé	Contrôler le filtre de l'air et le nettoyer le cas échéant
	Vérifier qu'il n'y a pas d'obstacles au flux d'air à l'intérieur ou à l'extérieur	Enlever tout ce qui pourrait entraver les flux d'air.
	La charge thermo-frigorifique a augmenté (par exemple, une porte ou une fenêtre est restée ouverte ou un appareil dissipant une importante quantité de chaleur a été installé dans le local).	Chercher à réduire la charge thermo-frigorifique du local à climatiser avec les astuces suivantes : Sur de grands vitrages exposés au soleil, il est préférable de poser des tentures internes ou mieux encore des protections externes (store, véranda, film réfléchissant, etc.) ; Le local conditionné doit rester fermé le plus longtemps possible ; Éviter d'allumer des spots de type halogène à consommation élevée ou d'autres appareils électriques qui absorbent beaucoup d'énergie (petit four, fer à repasser à la vapeur, plaque de cuisson, etc.).

## Affichage des alarmes à l'écran

En cas d'anomalie de l'appareil, l'écran affiche un code d'alarme. L'appareil garde cependant quelques fonctions actives (voir colonne FONCTIONNEMENT).

Alarme	Cause	Fonctionnement
E1	Sonde de température ambiante RT en panne	Les fonctions Rafraîchissement, Déshumidification et Chauffage peuvent être activées régulièrement La régularisation n'assure que le suivi du dégivrage de la batterie interne
E2	Sonde batterie interne IPT en panne	Aucune fonction de l'appareil ne peut être activée.
E3	Sonde de température d'air extérieur OT en panne	Aucune fonction de l'appareil ne peut être activée.
E4	Sonde batterie externe OPT en panne	Les fonctions Rafraîchissement, Déshumidification et Chauffage peuvent être activées régulièrement La régularisation effectue des cycles de dégivrage à des heures fixes.
E5	Moteur ventilateur intérieur en panne	Aucune fonction de l'appareil ne peut être activée.
E6	Moto-ventilateur extérieur en panne	Aucune fonction de l'appareil ne peut être activée.
E7	Manque de communication avec l'écran *	Aucune fonction de l'appareil ne peut être activée.
E8	Panne sonde évacuation compresseur *	Aucune fonction de l'appareil ne peut être activée.
CP	Contact présence CP ouvert	L'appareil ne s'active que si le contact est fermé. Vérifier le raccordement des bornes.
OF	Déclenchement du flotteur de niveau maximum	En rafraîchissement et déshumidification, l'électronique maintient le système de distribution de l'eau sur la batterie actif, en même temps que le ventilateur, de façon à dissiper l'excès d'eau dans la cuve. En chauffage, la condensation devrait s'écouler librement à travers le tuyau. En cas d'alarme, vérifier que le tuyau n'est pas plié ou bouché, ce qui empêcherait la sortie de l'eau.

\* pour les modèles DC Inverter : absence de communication entre les cartes main, power, driver ou display

La seule opération pour essayer de résoudre l'inconvénient est d'enlever et remettre sous tension l'appareil, ensuite, si l'alarme persiste, contacter l'assistance technique autorisée.



## Caractéristiques techniques

Pour les données techniques listées ci-dessous, consulter la plaque des données caractéristiques appliquée sur le produit.

- Tension d'alimentation
- Puissance absorbée maximale
- Courant absorbé maximal
- Quantité de gaz réfrigérant
- Degré de protection des enveloppes
- Pression de service maximum

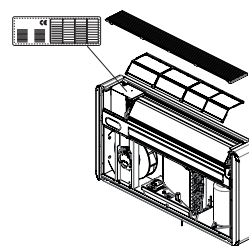

		SC17	SC22	SC21DCI	SC23DCI
Puissance de rafraîchissement (1)	kW	1.65	2.30	2.04	2.35
Puissance de rafraîchissement maximale Dual Power	kW			2.60	3.10
Puissance de chauffage (2)	kW	1.70	2.25	2.36	2.36
Puissance de chauffage maximale Dual Power	kW			2.64	3.05
Puissance absorbée de rafraîchissement (1)	W	580	850	630	730
Puissance absorbée de chauffage (2)	W	545	725	638	720
Capacité de déshumidification	l/h	0.8	1.1	1.0	1.1
Tension d'alimentation	V-F-Hz	230-1-50	230-1-50	230-1-50	230-1-50
EER	W/W	2.84	2.71	3.24	3.22
COP	W/W	3.12	3.1	3.29	3.28
Classe d'efficacité énergétique de rafraîchissement (5)		A	A	A+	A+
Classe d'efficacité énergétique de chauffage (5)		A	A	A	A
Vitesse de ventilation intérieure/extérieure	No.	3	3	3	3
Dimensions (LxHxP)	mm	1030x555x170	1030x555x170	1030x555x170	1030x555x170
Poids	kg	47.6	48.0	48.5	48.5
Niveau sonore (min - max)**	dB(A)	29/38	32/41	27/41	27/41
Diamètres des trous sur le mur	mm	162	162	162	162
Entraxe des trous sur le mur	mm	293	293	293	293
Gaz réfrigérant		R-410A	R-410A	R-410A	R-410A
Quantité de réfrigérant R410A	g	480	520	520	520
Puissance absorbée maximale	W	690	920	1060 *	1060 *
Intensité absorbée maximale	A	3	4.1	4.8 *	4.8 *
Pression maximale PS	MPa	3.8	3.8	3.8	3.8
Indice de protection		IPX0	IPX0	IPX0	IPX0

\* avec fonction Dual Power activée en chauffage

\*\* Pression sonore à 1 m de distance et 1,5 m de hauteur  
Normes de référence EN 14511. 1. 2.3.4

## Conditions d'essai

		T ambiante	T extérieur
(1)	Contrôles de rafraîchissement	DB 27°C - WB 19°C	DB 35°C - WB 24°C
(2)	Contrôles de chauffage	DB 20°C - WB 15°C	DB 7°C - WB 6°C

## Limites de fonctionnement

	Temp. ambiante interne	Temp. ambiante externe
Températures de service maximum en refroidissement	DB 35°C - WB 24°C	DB 43°C - WB 32°C
Températures de service minimum en refroidissement	DB 18°C	DB -5°C
Températures maximales en chauffage	DB 27°C	DB 24°C - WB 18°C
Températures minimales en chauffage	DB 5°C	DB -10°C

## Maintenance périodique

Le climatiseur que vous avez acheté a été étudié pour réduire au minimum les opérations de maintenance ordinaire, qui se bornent aux simples opérations de nettoyage décrites ci-dessous.

### Nettoyage extérieur

- ⚠ Avant chaque intervention de nettoyage et de maintenance, débrancher l'unité du réseau électrique en éteignant l'interrupteur d'alimentation général.
- ⚠ Attendre que les composants refroidissent pour éviter le risque de brûlures.
- ⚠ Ne pas utiliser d'éponges abrasives ou de détergents abrasifs ou corrosifs pour ne pas endommager les surfaces vernies.

Si besoin est, nettoyer les surfaces extérieures de l'appareil avec un chiffon doux humidifié à l'eau.

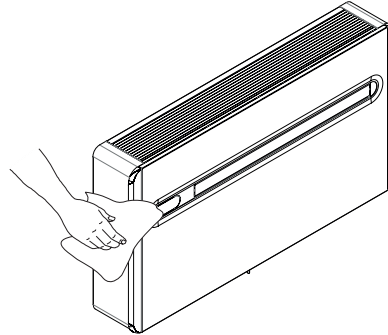

### Nettoyage des septums filtrants

Le climatiseur que vous avez acheté a été étudié pour réduire au minimum les opérations de maintenance ordinaire, qui se bornent aux simples opérations de nettoyage décrites ci-dessous :

- Après une période de fonctionnement continu et en fonction de la concentration des impuretés dans l'air ou quand l'on redémarre l'installation après une période d'inactivité, nettoyer le filtre de l'air.
- Le filtre de l'air se trouve dans la partie supérieure de l'appareil.

Pour extraire les filtres :

- ouvrir la grille et la retirer de son logement ;
- retirer les filtres en les soulevant ;
- aspirer la poussière du filtre avec un aspirateur ou laver sous l'eau courante, sans utiliser de détergents ou de solvants, et laisser sécher ;
- remonter les filtres au-dessus des batteries en veillant à les remettre en place correctement ;
- remplacer la grille en procédant de la façon inverse.

- ⚠ Après les opérations de nettoyage du filtre, vérifier que le panneau soit monté correctement.

- ⊘ Il est interdit d'utiliser l'appareil sans le filtre à grille

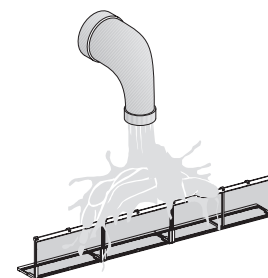
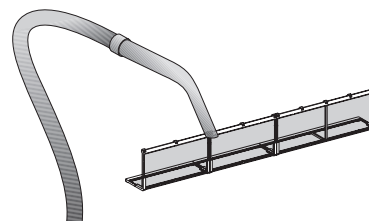
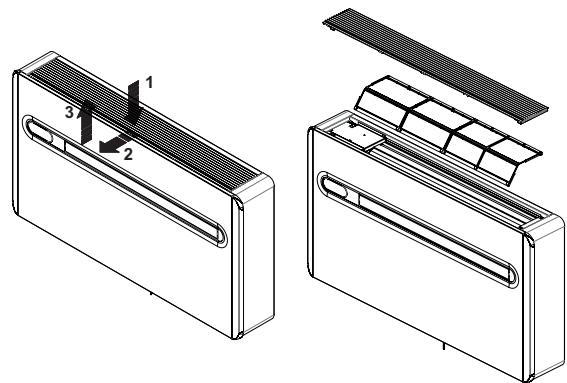

Frico SAS  
ZAC Bel Air la Logère  
237 allée des Noyers  
69480 Pommiers

T: 04 37 55 29 40  
F: 04 74 04 97 40  
info@frico.fr  
www.frico.fr

**Main office**

Frico AB  
Box 102  
SE-433 22 Partille  
Sweden

T: +46 31 336 86 00  
mailbox@frico.se  
www.frico.se

**For latest updated information and information  
about your local contact: [www.frico.se](http://www.frico.se)**

