

Dispositif de Terminaison d'Intérieur

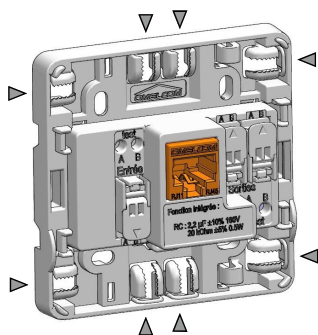

Présentation

DTI RJ45 avec module RC intégré



▶ : prédécoupes de passage des câbles

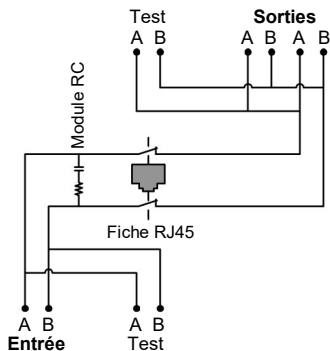

DTIP RJ45 avec module RC et protection parafoudre intégrés

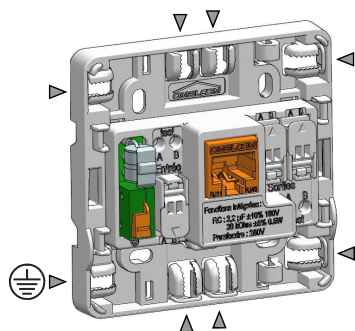

▶ : prédécoupes de passage des câbles

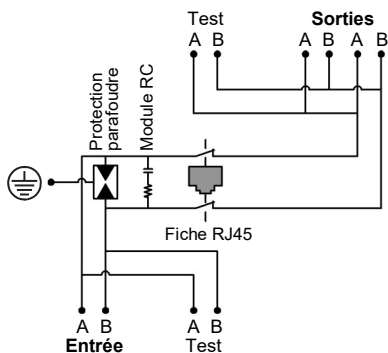

Préparation des câbles

Câbles multipaires

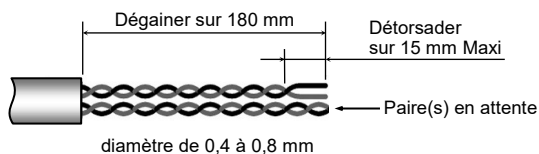

Câble de mise à la terre uniquement pour le DTIP RJ45

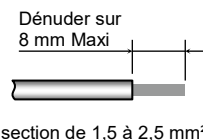

Ouverture

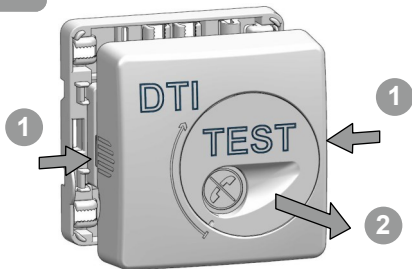

Fixation sur rail DIN

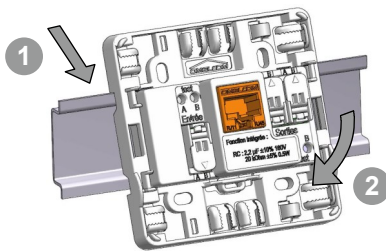

Fixation murale

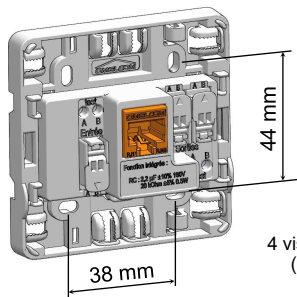

Fixation par vis

4 vis $\varnothing 3,5$ mm Maxi
(non fournies)

Fixation par adhésif double face



← 3 bandes verticales
(non fournies)

Connexion

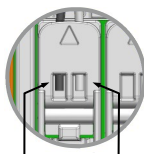
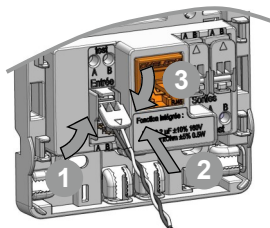

vision des conducteurs
avant clippage des leviers

Entrée : paire Gris/Blanc

Sorties : paire 4-5 Orange/Jaune pour un câble 298 ou Bleu-Bleu/Blanc
pour EIA 568 A ou EIA 568 B.

Lors d'une ré-intervention, couper légèrement l'extrémité des conducteurs.

Mise à la terre du DTIP RJ45

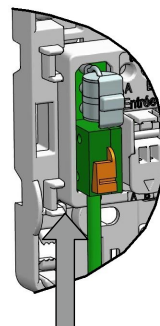

Remplacement Parafoudre

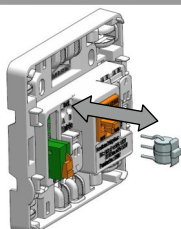

Fermeture



Test de la ligne

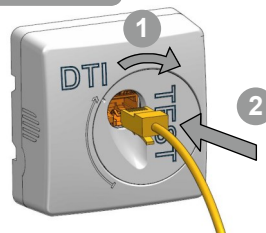

Introduire la fiche RJ45 uniquement
pour tester la ligne.

Recyclage

Pour le recyclage du produit, se renseigner auprès des services compétents pour la conduite à tenir.