

Fiche - RK011Y024 - giacomini



**Kit de raccordement RC431
Giacomini - A sertir - PER 12mm**
Réf RK011Y024

70.07€^{TTC*}

Voir le produit : <https://www.domomat.com/63265-kit-de-raccordement-rc431-giacomini-a-sertir-per-12mm-giacomini-rk011y024.html>

*Le produit Kit de raccordement RC431 Giacomini - A sertir - PER 12mm
est en vente chez Domomat !*

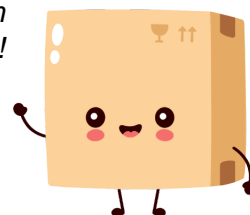

KIT BITUBE À SERTIR AVEC ROBINET ÉQUERRE RC431 PAR ECRASEMENT



RK011-C

Domaine d'application



Kit bitube à sertir par écrasement avec robinet équerre RC431.

Caractéristiques

Le kit comprend :

- 1 robinet équerre RC431
- 1 Coude de réglage RC29
- 2 Coudes chromés P85 en diamètre 12x1,1 ou 16x1,5
- 2 raccords à sertir par écrasement en diamètre 12x1,1 ou en 16x1,5

Codes et versions

TYPES	REFERENCES	DIAMÈTRES
AVEC VOLANT MANUEL UNIQUEMENT		
 R450TG	RK011Y024	12 x 1,1 Profil H
	RK011Y027	16 x 1,5 Profil TH
AVEC VOLANT MANUEL ET TÊTE THERMOSTATIQUE		
 R460	RK061Y024	12 x 1,1 Profil H
	RK061Y027	16 x 1,5 Profil TH
 R468C	RK071Y024	12 x 1,1 Profil H
	RK071Y027	16 x 1,5 Profil TH

Caractéristiques techniques

- Mécanisme anti-blocking system
- Douille auto-étanche
- Coude orientable à 360°
- Facilité de raccordement au tube
- Corps, écrou, douille : Laiton UNI EN 12165 CW617N
- Volant manuel : ABS
- Joint : EP
- Fluide : Eau Chaude
- Température maximale d'exercice : 110°C
- Pression maximale d'exercice en version manuelle : 1,6 MPa (16 bar)
- Pression maximale d'exercice avec tête thermostatique : 1,0 MPa (10 bar)
- Pression différentielle maximum : 0,14 MPa (1,4 Bar)
- Raccordement radiateur : 1/2"
- Raccordement PER : 12x1,1 ou 16x1,5
- Conditionnement Kit : 10/100 pcs



Avertissement

Sertissage du raccord à écrasement avec pince à sertir (type ACOME)

Côtes d'encombrement

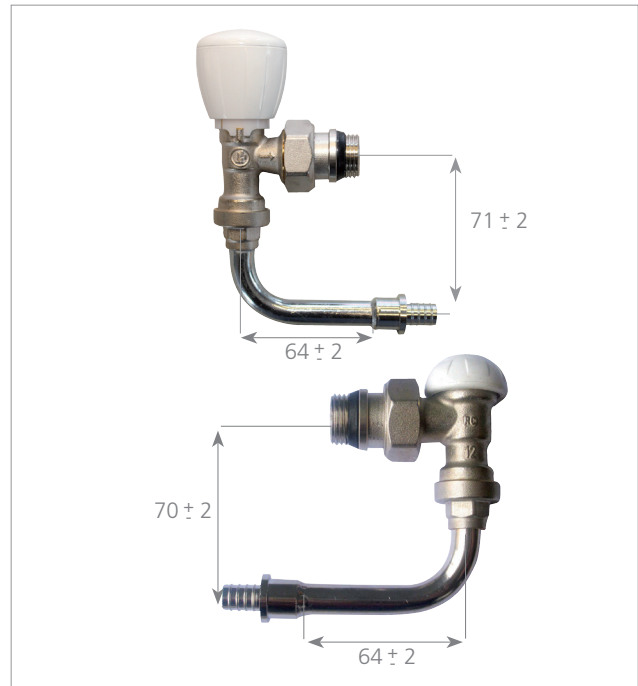

Pertes de charge

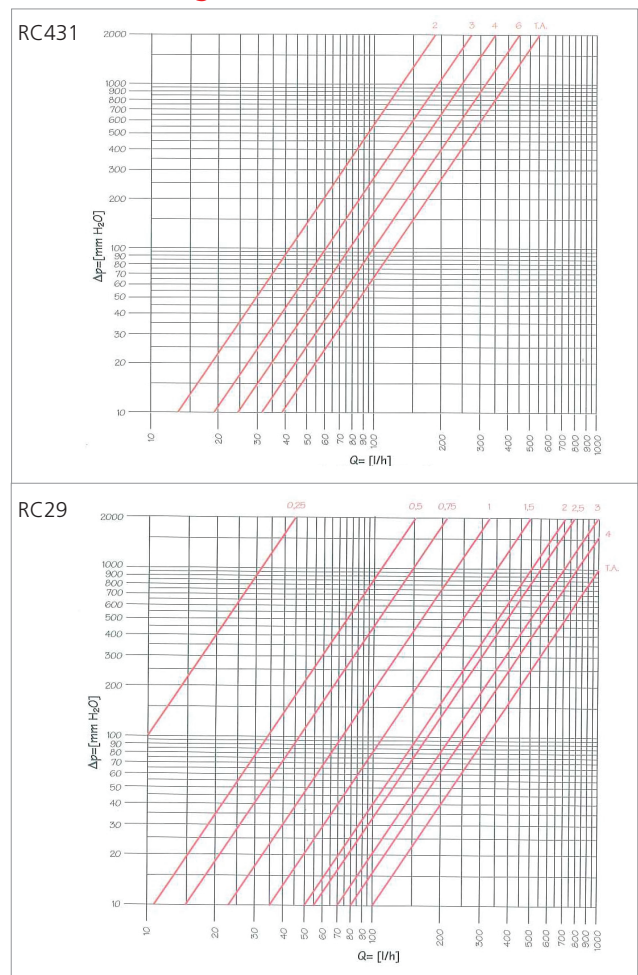

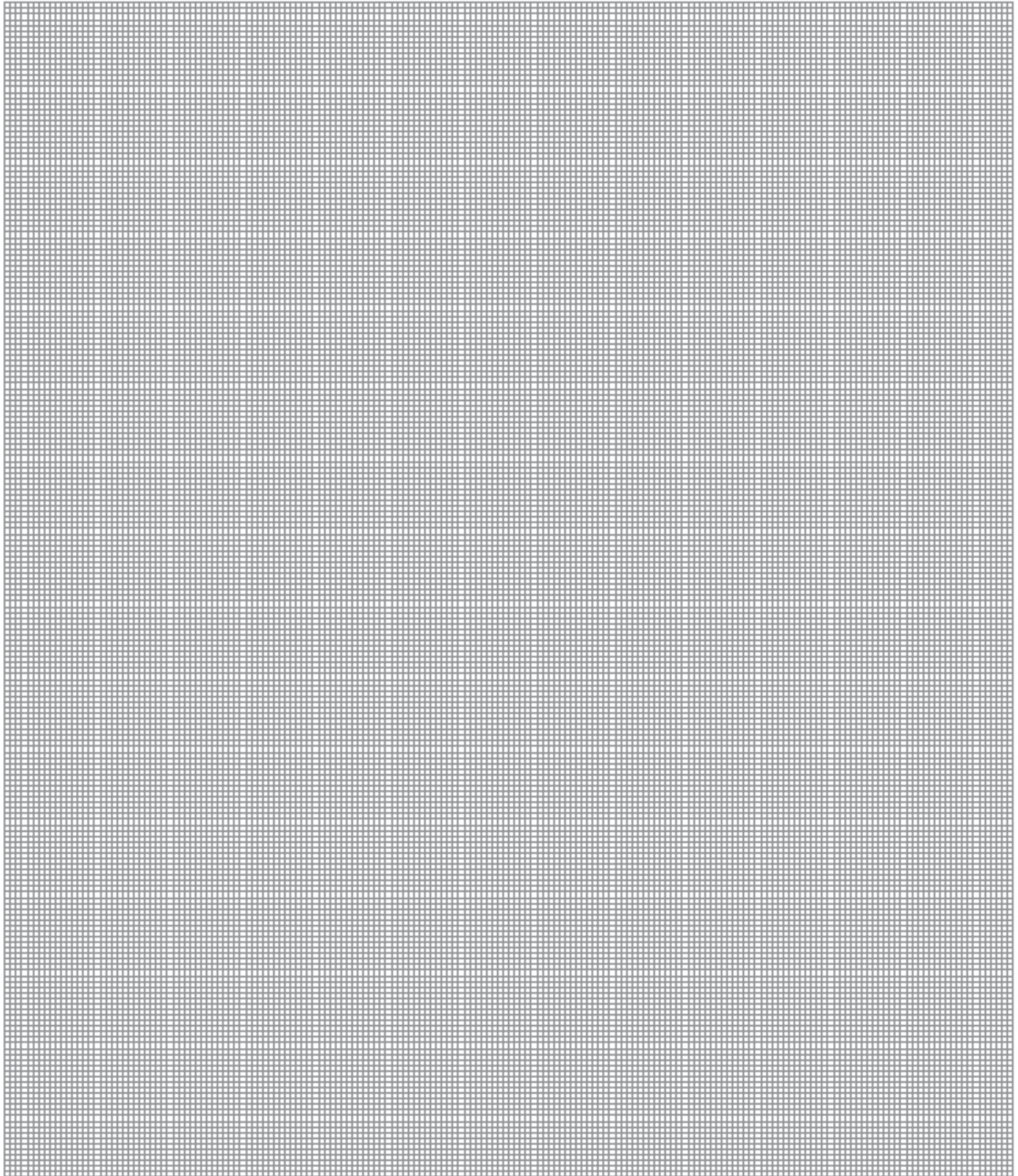
**KIT BITUBE À SERTIR
AVEC ROBINET ÉQUERRE RC431
PAR ECRASEMENT****Autres informations**

☎ 01 60 29 20 35 - 📠 01 60 29 38 29 - ✉ info@giacomini.fr

Cette notice est donnée à titre indicatif. Giacomini se réserve le droit d'y apporter, à tout moment, sans préavis, toutes modifications techniques ou commerciales aux produits présentés dans cette notice. Giacomini Rue de Rome - Parc de Pontillault - 77344 Pontault-Combault Cx Tel : 01 60 29 20 35 - Fax : 01 60 29 38 29