

## SMILE7-21WM | Honeywell



Régulateur de température  
centralisée Smile 7-21WM - 0 à 50°C  
- 2(2)A  
Réf SMILE7-21WM

**1,064.78€<sup>TTC\*</sup>**

Voir le produit : <https://www.domomat.com/25241-regulateur-de-temperature-centralisee-smile-7-21wm-0-a-50c-22a-honeywell-smile7-21wm.html>

*Le produit Régulateur de température centralisée Smile 7-21WM - 0 à 50°C - 2(2)A est en vente chez Domomat !*

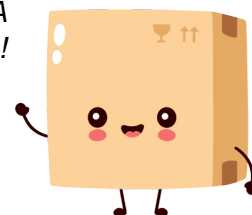

## SMILE SDC 6-20

### REGULATEUR DE CHAUFFAGE

#### FICHE TECHNIQUE



La famille de régulateur SMILE est la solution simple pour la régulation en fonction de la température extérieure ou ambiante, des installations de chauffage à eau chaude équipées de chaudière, circuit de chauffage et production ECS.

Le SMILE SDC 6-20 WC est un régulateur destiné au contrôle de :

- 1 circuit équipé de vanne de mélange 3 ou 4 voies motorisée et pompe de circulation
- 1 production eau chaude sanitaire (ECS)

et en option :

- 1 chaudière à brûleur 1 allure
- 1 circuit direct avec pompe de chauffage

De plus, le SDC 6-20 WC possède 1 entrée supplémentaire libre, paramétrable très simplement afin de lui associer une logique de régulation.

## AVANTAGES

- Le bouton "pressez-tournez" permet la sélection et le réglage des informations principales (consignes, courbes de chauffe, paramètres, ...)
- Les touches d'accès direct en façade du régulateur, permettent une dérogation simple du mode en cours vers le mode Eco, Manu, Vacances, ...
- La touche  permet la lecture de tous les états de l'installation
- Large écran rétro éclairé, avec texte en langage clair
- Régulateur au format DIN (144x96x96mm) pour montage en façade d'armoire ou chaudière
- Large embase pour montage mural (280x96x100mm), facilitant l'installation et le câblage, intégrant le régulateur au format DIN
- Les kits comprennent, le régulateur et ses sondes de base, mais également tous les accessoires pour montage mural, façade et rail

## ACCESSOIRES

- Combiné d'ambiance SDW 10 comprenant une sonde d'ambiance, un sélecteur de température, un sélecteur de mode (Auto-confort-économie)
- Combiné d'ambiance SDW 20 avec affichage digital et sonde de température pour dérogation complète depuis l'ambiance
- Jeu de 4 borniers TBS-SMILE pour montage du régulateur Smile en façade de chaudière ou armoire (fourni)
- Interface téléphonique 3 voies CDE-TEL 3 à commande vocale. Voyants et boutons de dérogation de mode en façade

## SCHEMAS D'APPLICATION DU SMILE 6-20 WC

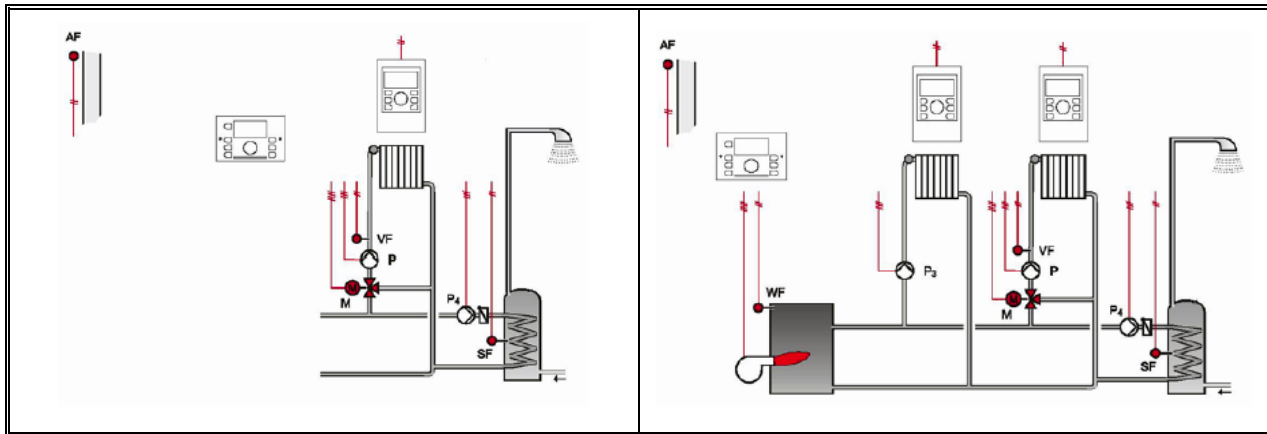

Nota : Application effectuée avec la sonde chaudière (KTF 20) en option

## SPECIFICATIONS TECHNIQUES

Section câbles : 1,5mm<sup>2</sup> pour les câbles d'alimentation et de commande 230V (alimentation, brûleur, pompes, moteurs de vannes, ...)

: 0,5mm<sup>2</sup> pour les câbles de sondes, sélecteurs, bus et entrées-sorties analogiques

Longueur câbles : 200m maxi blindés avec écran pour raccorder sondes, boîtiers d'ambiance, et entrées analogiques

: 50m maxi pour les sorties relais

: 100m maxi pour les connections bus

Fonction automatique anti-légionellose : Si la fonction est activée, l'eau chaude sanitaire sera automatiquement et périodiquement portée à une température de 65°C dans le but de détruire toute bactérie de la légionellose dans le système d'eau chaude sanitaire

Agréments : Conforme aux normes européennes EN60730-1 (1995), EN55014-1 (1997), EN55014-2 (1996)

Alimentation : 230 V +6% / -10%

Fréquence : 50 ... 60 Hz

Consommation : max 5.8 VA

Fusible : max 6.3 A

Pouvoir de coupure des relais : 2 (2) A

Température ambiante de fonctionnement : 0 ... +50°C

Indice de protection : IP30

Suppression des : EN 55014 (1993) radio-interférence

Immunité : EN 55104 (1995)

Dimensions : 144x96x96mm pour montage encastré

: 280x96x100mm pour montage mural avec embase

## SCHEMA ELECTRIQUE

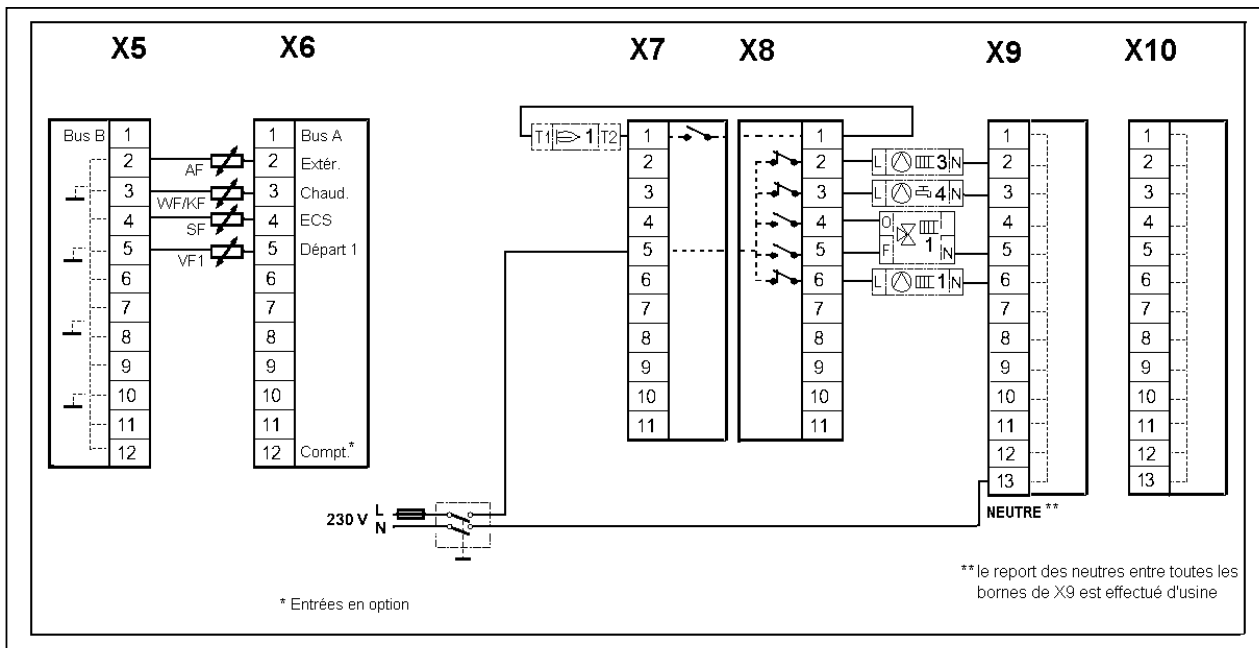

## DIMENSIONS

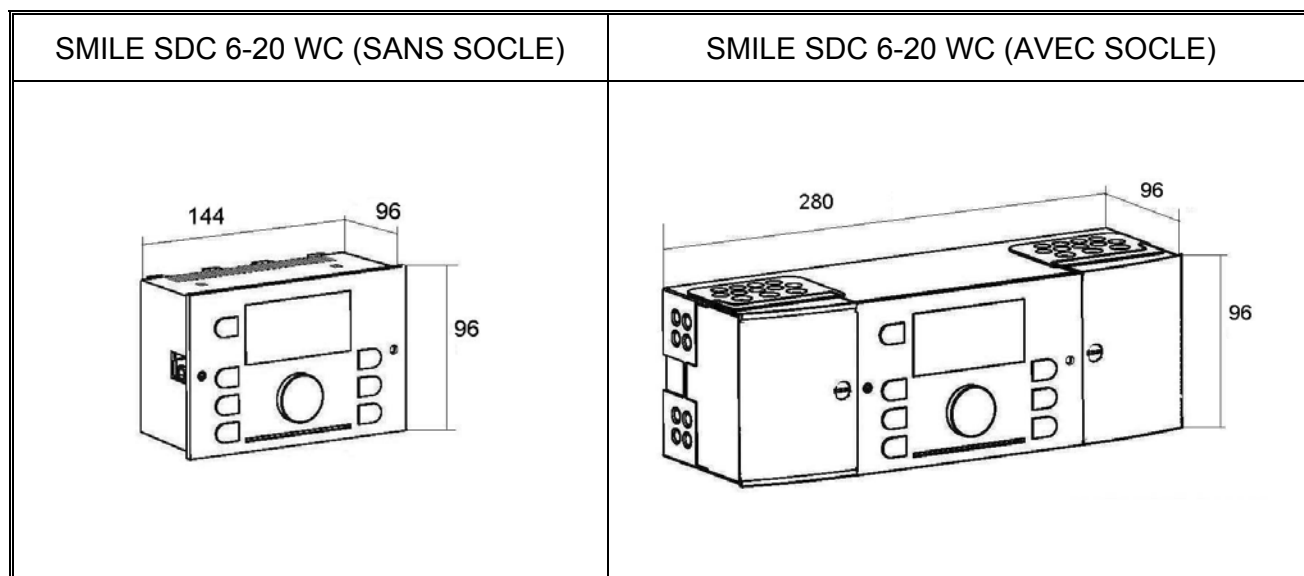

Dimensions en mm.

## REFERENCES

REFERENCES	DESIGNATIONS
SMILE 6-20 WC	Kit de régulation SMILE 6-20 WC
<b>Le Kit de régulation SMILE 6-20 WC comprend :</b>	
SDC 6-20 WC	Régulateur de chauffage avec boîtier de raccordement pour montage mural
AF 20	Sonde de température extérieure
VF 20 A	Sonde de température applique circuit
KTF 20	Sonde ECS
TBS-SMILE	Jeu de 4 borniers pour montage en façade chaudière ou armoire
<b>Options pour le régulateur SMILE</b>	
SDW 10	Combiné d'ambiance (sonde d'ambiance, sélecteur de température, sélecteur de mode (Auto-confort-économie))
SDW 20	Combiné d'ambiance avec affichage digital et sonde de température intégrée
KTF 20	Sonde de température d'insertion chaudière
CDE TEL 3	Interface téléphonique 3 voies à commande vocale. Voyants et boutons dérogations de mode en façade

## LES COMBINES D'AMBIANCE

Les combinés d'ambiance SDW 10 et 20 se connectent directement sur le bus.

### SDW 10

Combiné d'ambiance (sonde d'ambiance, sélecteur de température, sélecteur de mode (Auto-confort-économie))

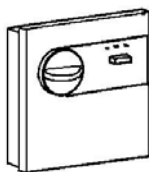

### SDW 20

Combiné d'ambiance avec affichage digital et sonde de température intégrée. Il permet d'accéder à toutes les fonctions du régulateur depuis votre habitation.

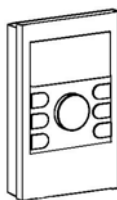

# Honeywell

Honeywell - ACS - Environmental Control Products -

72, Chemin de la Noue  
 ZI de Borly  
 74380 CRANVES-SALES  
 Tél : 04-50-31-67-30.  
 Fax : 04-50-31-67-40.  
<http://www.honeywell-confort.com>  
 FR0P-0174-0703R0-FR03