

TN415 | Hager Notice



Non contractuel

**Coffret de communication évolué
VDI TN415 - 8 prises RJ45 - 1 DTI -
2x13 modules**

Réf TN415

300.12€^{TTC*}

Voir le produit : <https://www.domomat.com/27096-coffret-de-communication-evolue-vdi-tn415-8-prises-rj45-1-dti-2x13-modules-hager-tn415.html>

Le produit Coffret de communication évolué VDI TN415 - 8 prises RJ45 - 1 DTI - 2x13 modules est en vente chez Domomat !

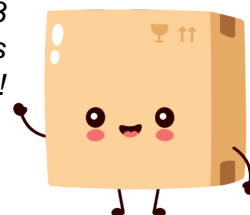

(FR)

Coffret de communication VDI
semi-équipé 2R-26M
Grade 3TV

6LE003109A

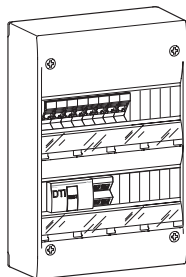

TN415

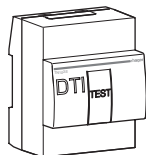
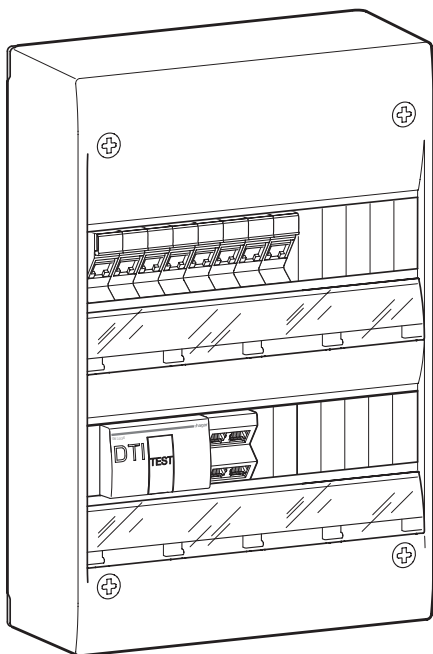

TN103S
Prise DTI

p. 6



TN131
Répartiteur
téléphonique
1 x 4 sorties

p. 7



TN008S
8 connecteurs RJ45
Cat.6a STP
pour Grade 3TV

p. 8-9

Mise en oeuvre du TN415

Box internet située à proximité du TN415

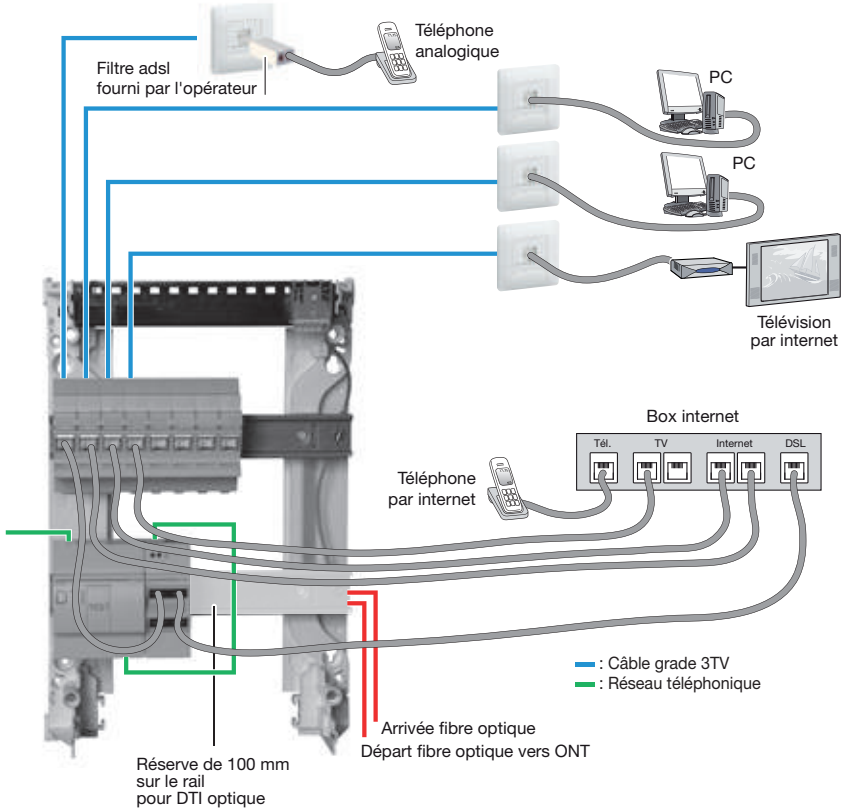

3 modes de pose : saillie, goulotte ou bac d'encastrement

Pose en saillie

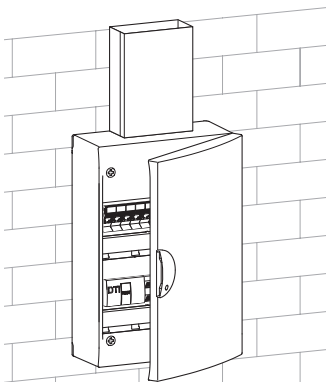

Pose sur goulotte (montage préconisé)

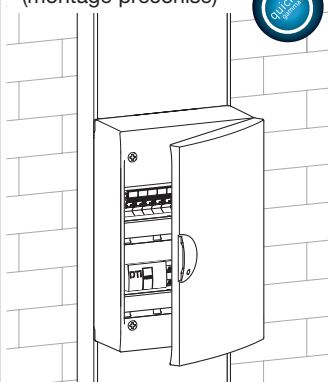

Pose en bac d'encastrement

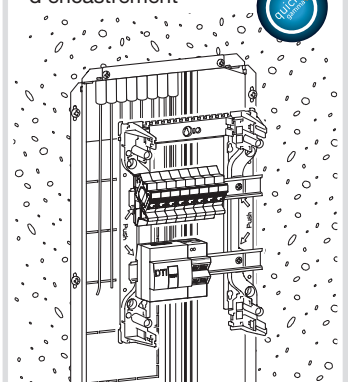

Box internet située en ambiance

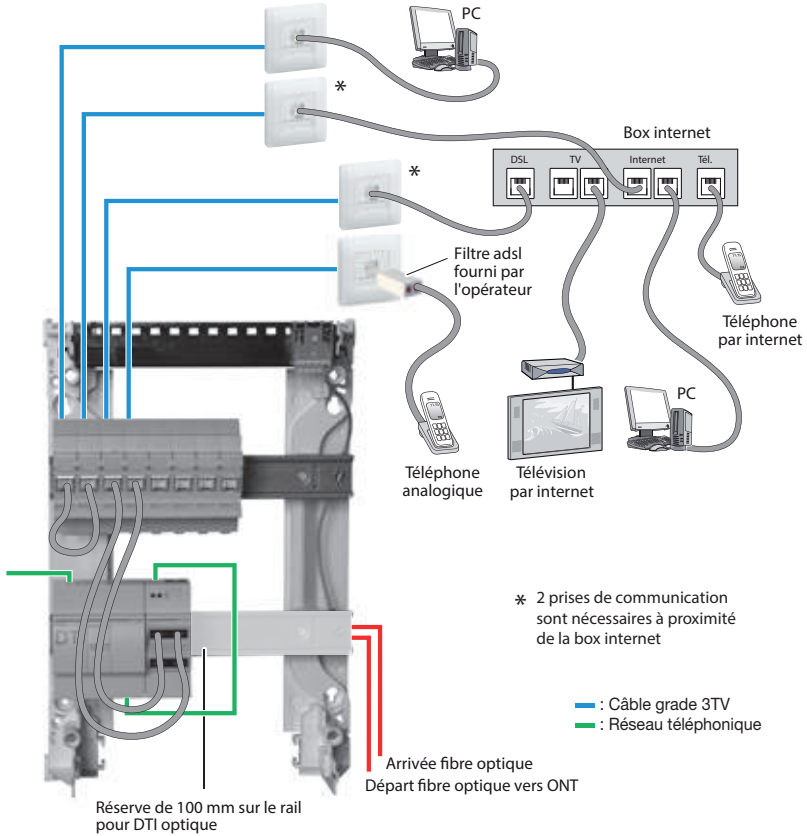

Mise en place des câbles (prévoir une boucle de mou)

En saillie

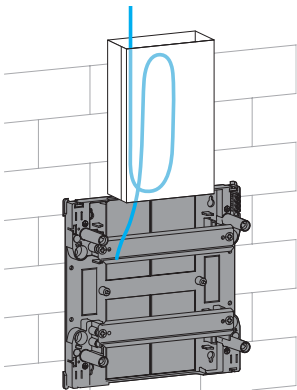

Sur goulotte

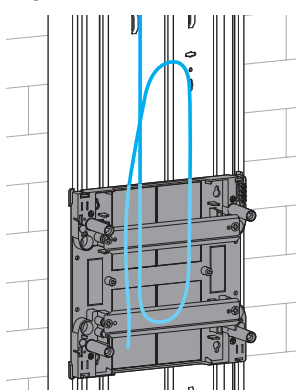

En bac d'encastement

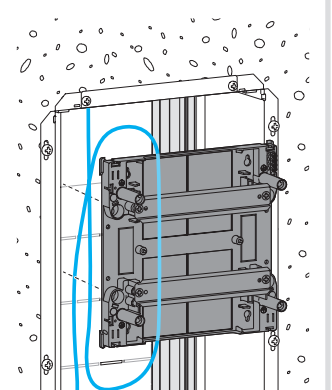

Mise en œuvre de la TV via un réseau Grade 3TV

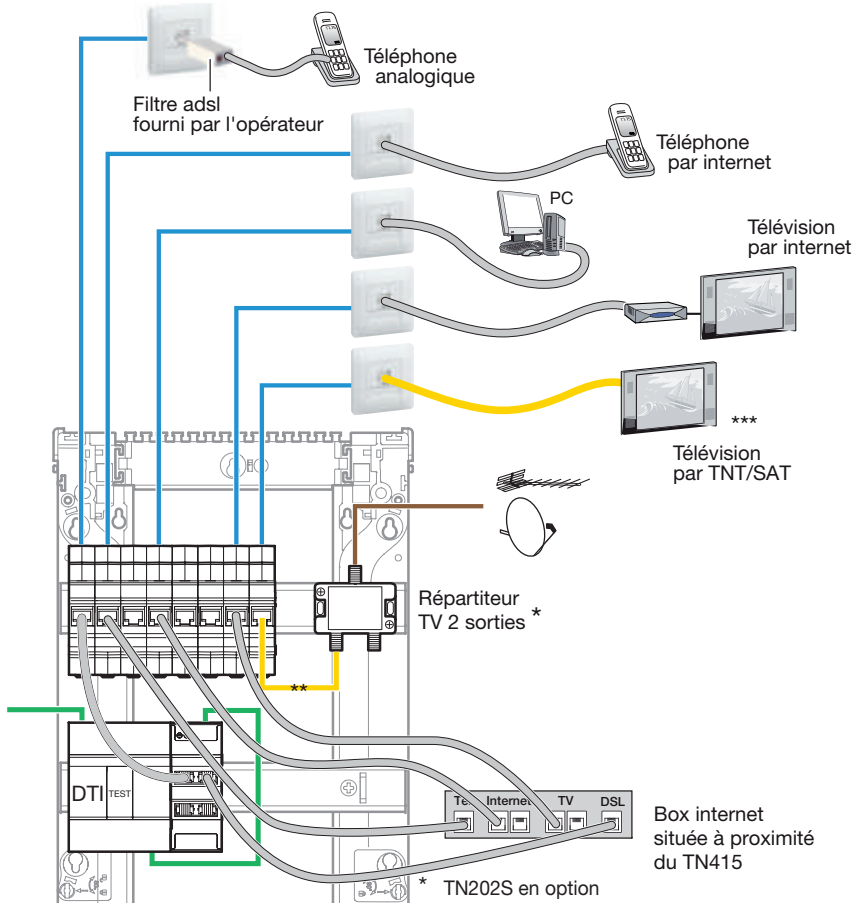

- : Câble grade 3TV
- : Balun RJ45/F
- : Réseau téléphonique
- : Câble coaxial

*** ⚠ La longueur maximale admissible
en DBV-T / DBV-S / DBV-C varie
suivant la qualité et la puissance
du signal.

Suivant les configurations, la réception
peut être altérée, voire nulle.

Dans ce cas, il convient :

- de vérifier la compatibilité des
composants ainsi que leur bonne
mise en œuvre,
- d'amplifier le signal avec un
équipement adapté,
- de réduire la longueur totale du lien,
- d'utiliser un câble de type coaxial
et les prises adéquates.

Mise en œuvre de la TV via un réseau coaxial

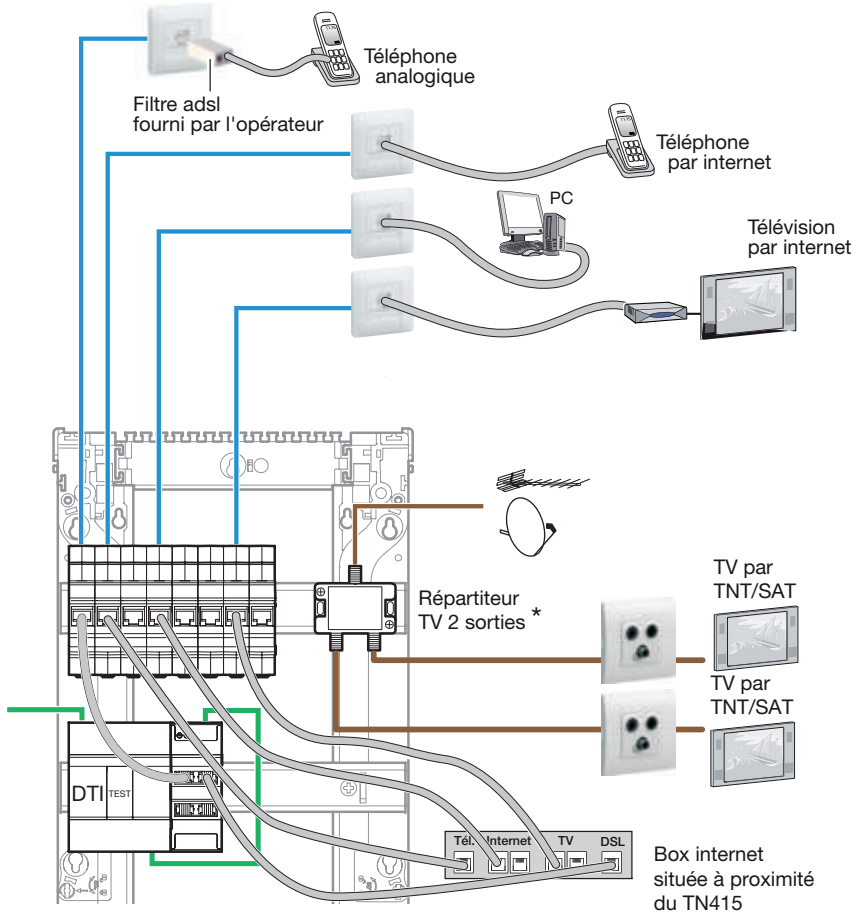

* TN202S en option

- : Câble grade 3TV
- : Réseau téléphonique
- : Câble coaxial

orange™

AUTORISATION D'EMPLOI

Le DTI RJ45 Modulaire TN103S est conforme à la spécification technique ST/FT/R&D/8763 Edition du 25/11/2010 pour une utilisation dans un coffret de télécommunication.



le Dispositif de Terminaison Intérieur est destiné à la réalisation de tests techniques. Lorsqu'une prise téléphonique est branchée, le reste de l'installation est déconnecté. Veiller à ne pas utiliser cette prise dans le cadre d'une utilisation normale.

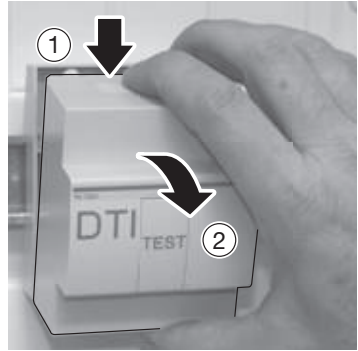

Pour ouvrir le DTI, appuyer sur le haut et le bas du capot et le retirer.

Connecteur des fils d'arrivée
(Entrée Opérateur téléphonique)

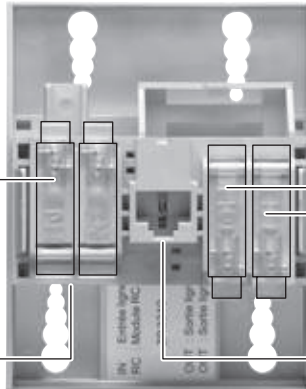

Connecteurs
pour raccordement
de l'installation

Module RC indémontable

Prise test

Raccordement de la ligne téléphonique

1. Basculer le couvercle du module de connexion.

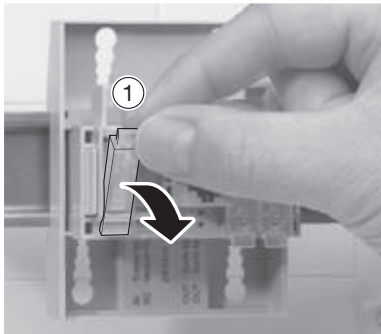

2. Introduire chaque conducteur sans le dénuder, jusqu'au fond du couvercle du connecteur.

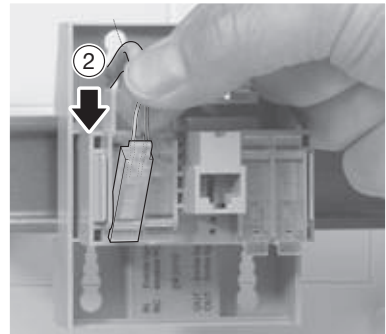

Raccordement de l'installation

3. Rabattre complètement le couvercle du connecteur et ajuster le câble dans le boîtier.

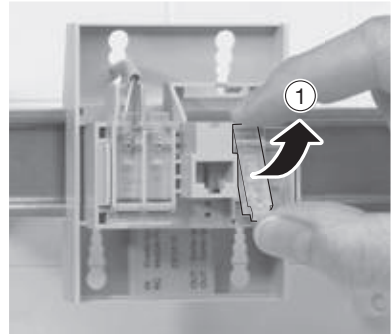
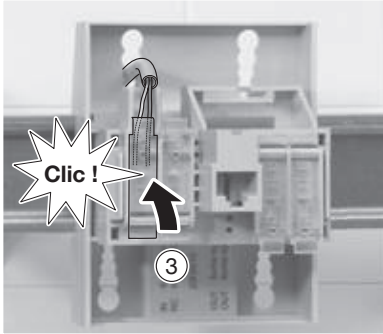

Raccordements du répartiteur téléphonique TN131

Raccordements par câbles téléphoniques

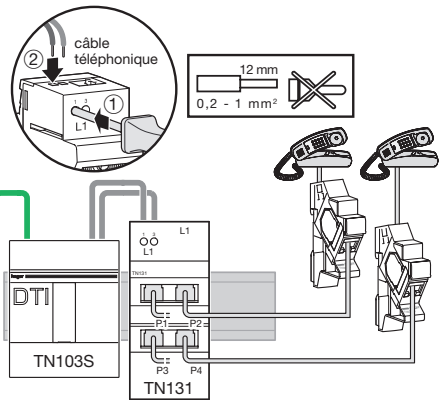

Ligne d'arrivée du réseau téléphonique

Procéder de la même façon avec le second connecteur.

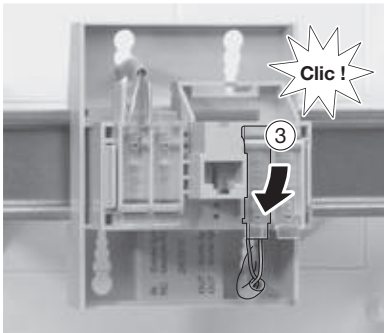

Raccordements par cordons RJ45

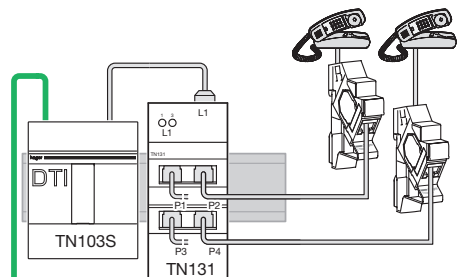

Ligne d'arrivée du réseau téléphonique

Mise en œuvre des connecteurs TN008S



Avant toute opération, jeter les premiers centimètres de câble ayant servi à la traction.

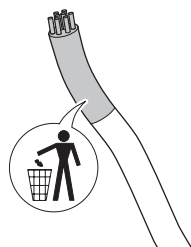

① F/FTP - S/FTP - SF/FTP

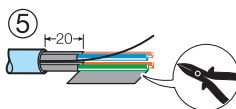
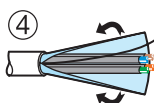
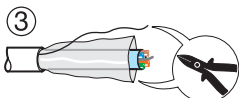
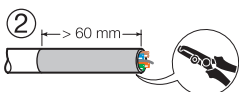
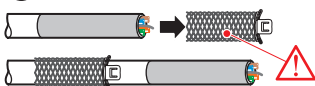

⑦

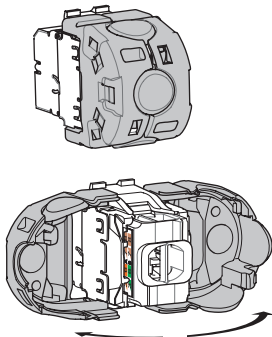

⑧

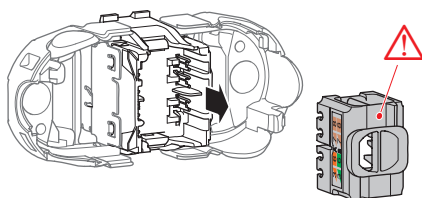

⑨

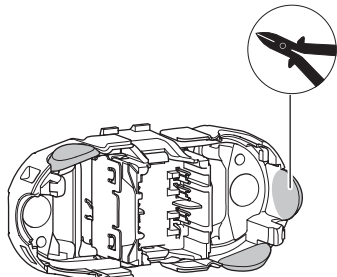

⑩

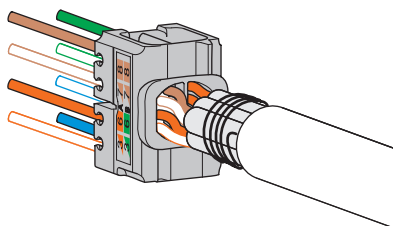

11

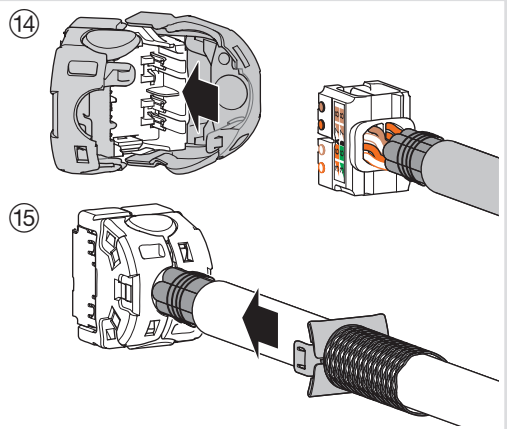
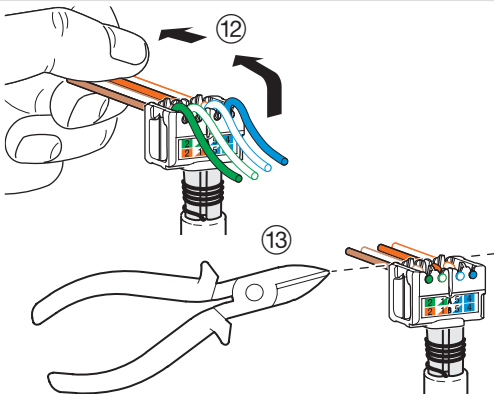
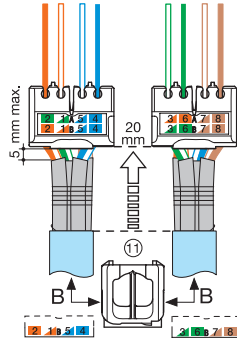
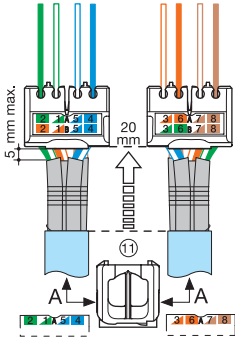

16

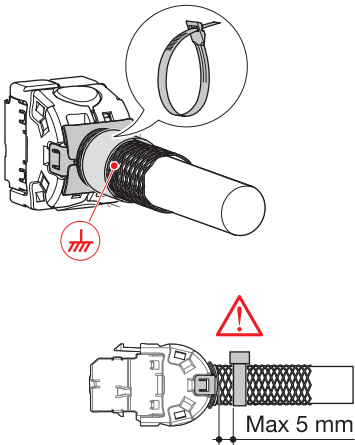

17

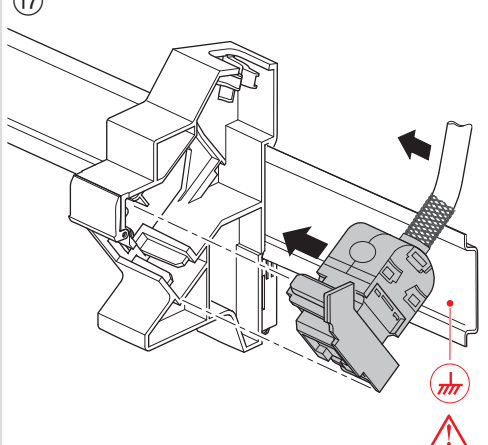

Démontage des connecteurs

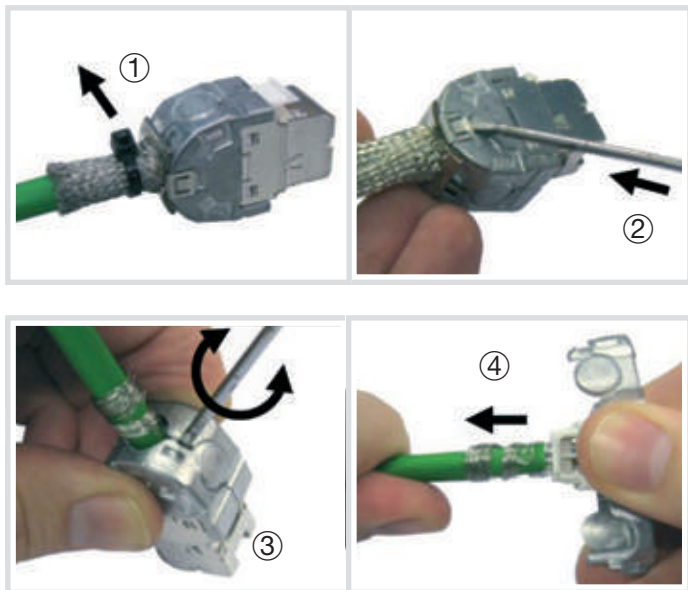

Test des circuits

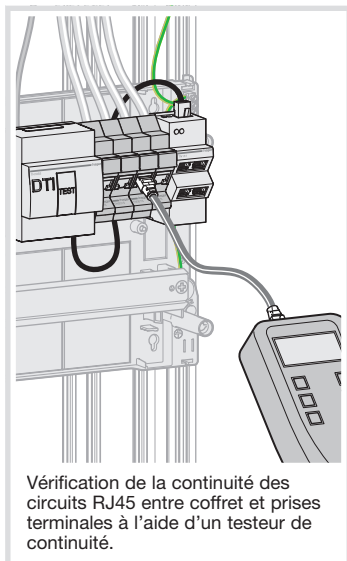

Repérage des connecteurs RJ45

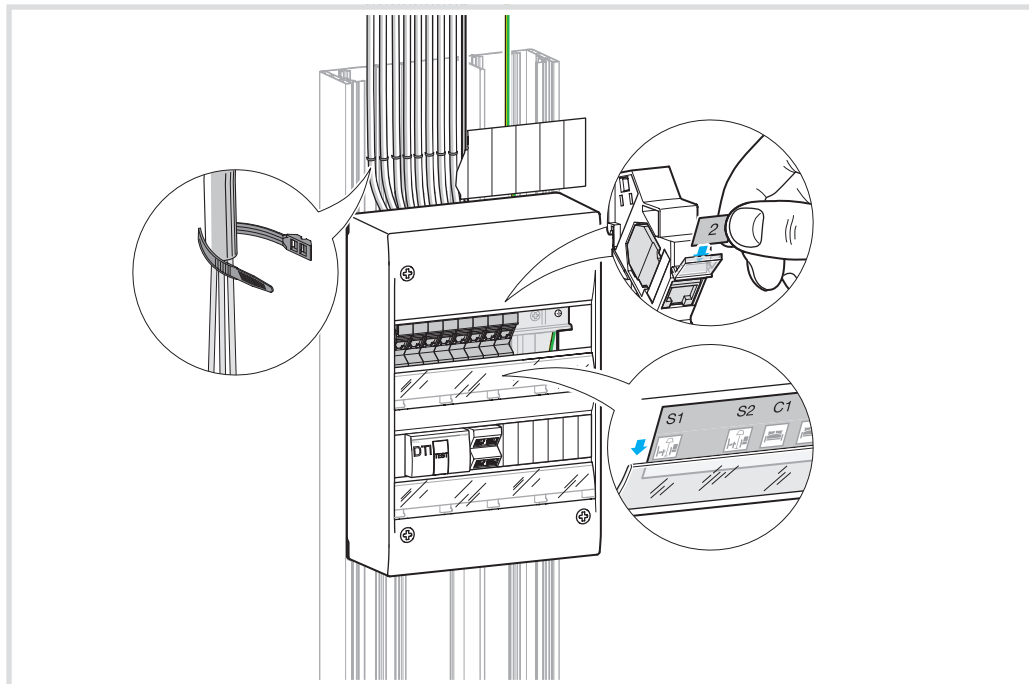

Pose des cordons de brassage et repérage

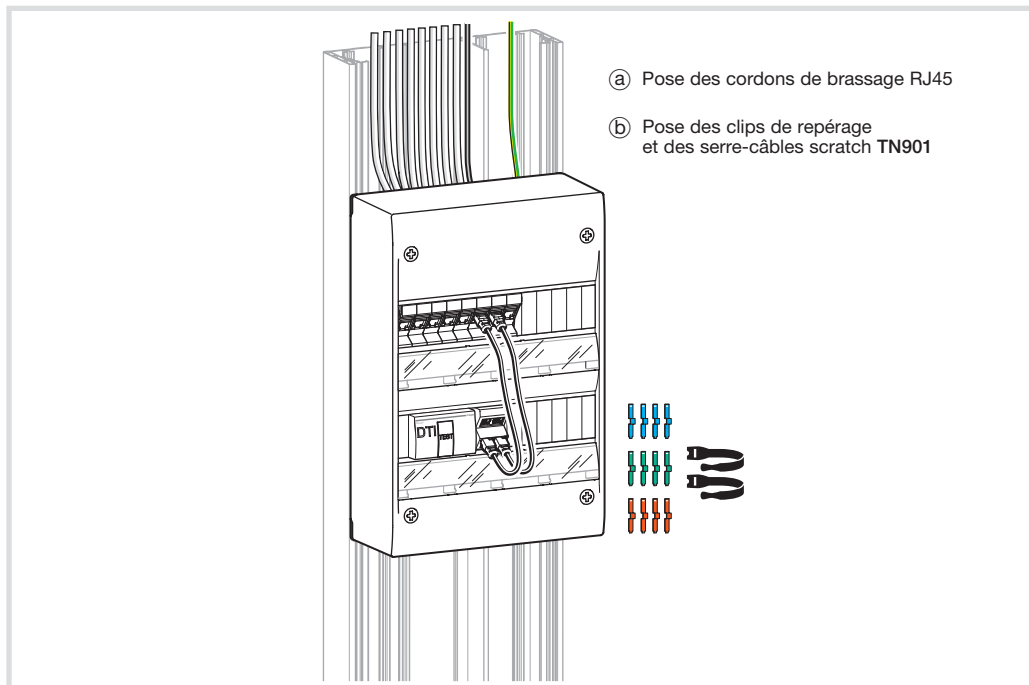

Association de coffrets

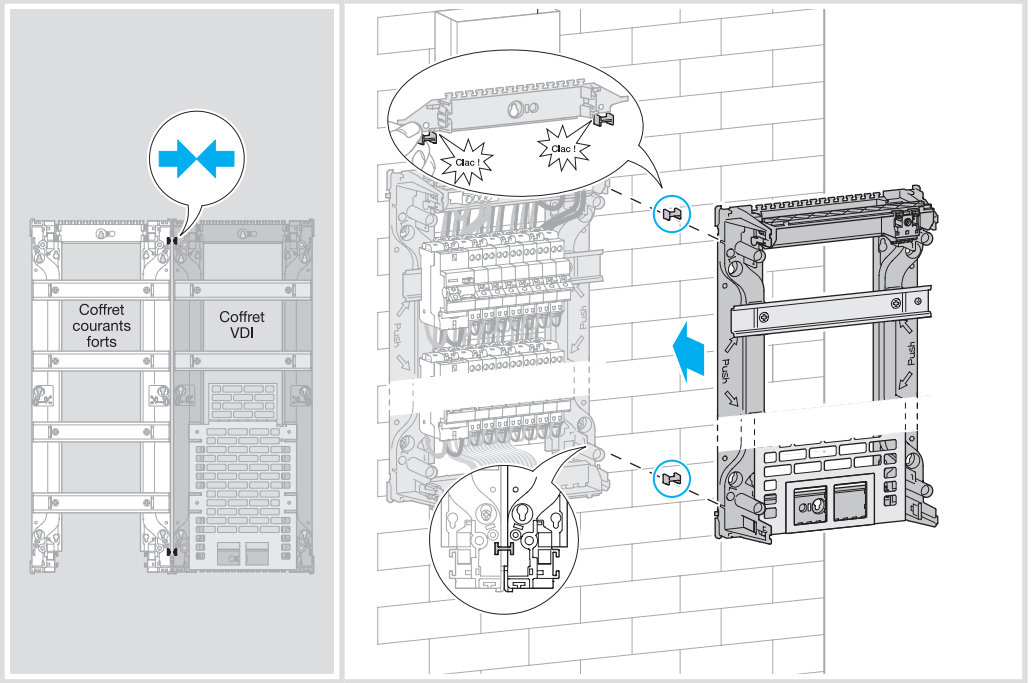

Plaque de fond (disponible en option)

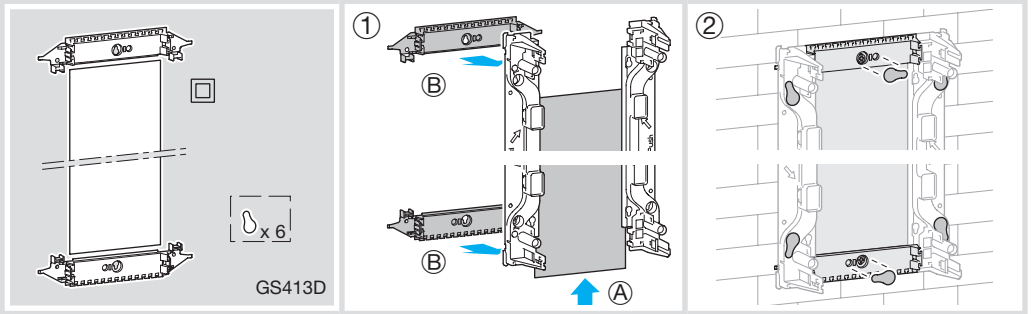

Rehousse (disponible en option)

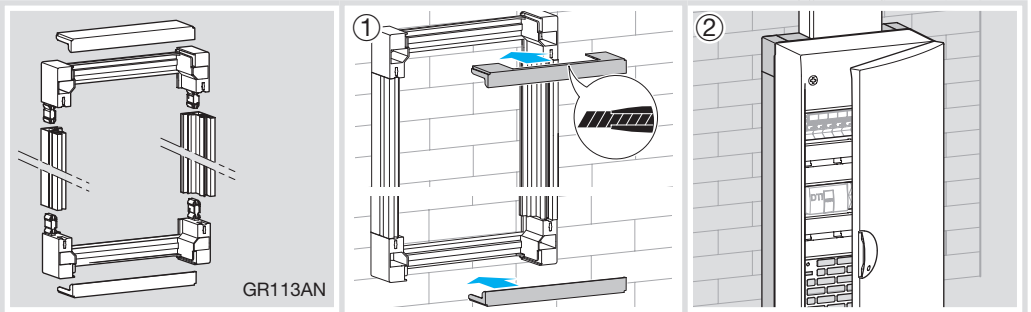

Produits disponibles en option

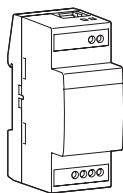

Filtre ADSL maître
modulaire

TN121



DTI Optique
- TN151 DTIo 1FO
- TN161 DTIo 4FO

DTI Optique pré-câblé
- TN154 1FO 15 m
- TN155 1FO 30 m
- TN156 1FO 50 m
- TN164 4FO 15 m
- TN165 4FO 30 m
- TN166 4FO 50 m

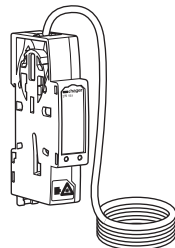

DTI Optique pré-câblé
et préconnectorisé
- TN152 1FO 25 m
- TN153 1FO 40 m
- TN162 4FO 25 m
- TN163 4FO 40 m

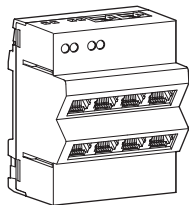

Répartiteur
téléphonique

TN111 2x4 sorties
TN131 1x4 sorties

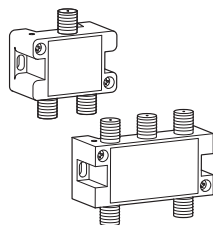

Répartiteurs TV

TN202S
TN204S
TN206S

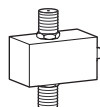

TN211 atténuateur
coaxial réglable 0-20 dB



TN221 amplificateur
de ligne coaxial passif.
Attention : il est impératif
d'avoir un démodulateur
pour que ce produit
fonctionne.

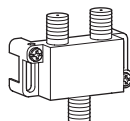

TN231 coupleur
TV hertzienne/satellite

Switch

TN520 4x1GBit
TN530 4x1GBit +
4x1GBit + PoE

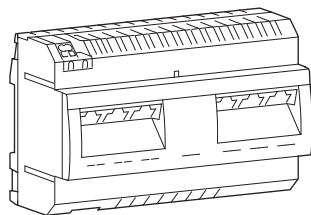

Connecteurs RJ45
- TN007 Cat.6 STP Gr.2TV
- TN008 Cat.6a STP Gr.3TV

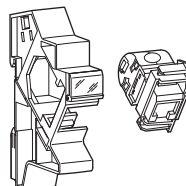

Connecteurs RJ45 + support
modulaire
- TN007S Cat.6 STP Gr.2TV
- TN008S Cat.6a STP Gr.3TV

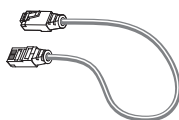

Cordon terminaux

RJ45/RJ45
- TN811 S/FTP – 3 m

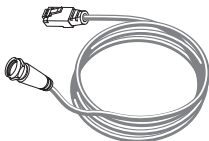

Balun
- TN831 RJ45/IEC – 3 m
- TN832 RJ45/Fiche "F" – 3 m

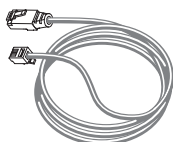

Téléphonique
- TN821 RJ45/RJ11 – 3 m
- TN822 RJ45/RJ11 – 50 cm

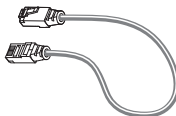

Cordons de brassage

RJ45/RJ45
- TN711 S/FTP – 30 cm
- TN712 S/FTP – 50 cm
- TN714 S/FTP – 1 m

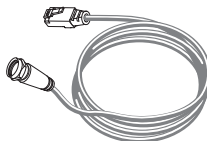

Balun
- TN722 RJ45/Fiche "F"
60 cm

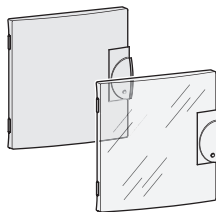

Portes
GPx1xP opaque
GPx1xT transparente

Serrure
GZ35A

Pochette à plan
GZ06A A5
GZ07A 79 x 160 mm

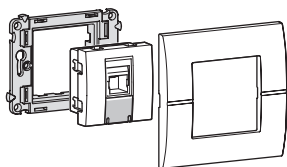

Prise RJ45 ou coaxiale
de la gamme systo

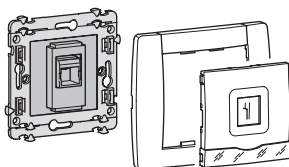

Prise RJ45 ou coaxiale
de la gamme kallysta

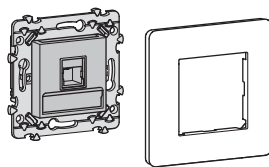

Prise RJ45 ou coaxiale
de la gamme essensya



Comment éliminer ce produit

FR

(déchets d'équipements
électriques et électroniques).

(Applicable dans les pays de l'Union Européenne et aux autres pays européens disposant de systèmes de collecte sélective).

Ce symbole sur le produit ou sa documentation indique qu'il ne doit pas être éliminé en fin de vie avec les autres déchets ménagers. L'élimination incontrôlée des déchets pouvant porter préjudice à l'environnement ou à la santé humaine, veuillez le séparer des autres types de déchets et le recycler de façon responsable. Vous favoriserez ainsi la réutilisation durable des ressources matérielles.

Les particuliers sont invités à contacter le distributeur leur ayant vendu le produit ou à se renseigner auprès de leur mairie pour savoir où et comment ils peuvent se débarrasser de ce produit afin qu'il soit recyclé en respectant l'environnement.

Les entreprises sont invitées à contacter leurs fournisseurs et à consulter les conditions de leur contrat de vente. Ce produit ne doit pas être éliminé avec les autres déchets commerciaux.

Utilisable partout en Europe  et en Suisse