

### FR Guide d'installation rapide

Compatible avec les appareils 24-230 V marche/arrêt et OpenTherm tels que les chaudières à gaz, les chaudières combinées et vannes de zone. Cet appareil **n'est pas** compatible avec les chauffages électriques 230 V.

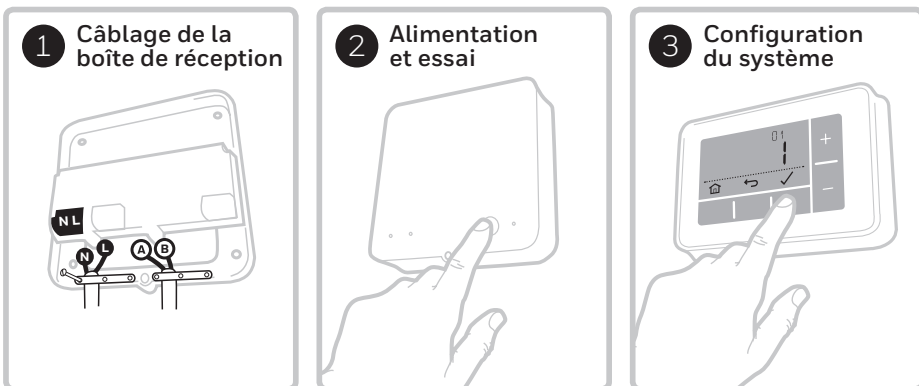

#### Installation en 3 étapes...



**L'installation doit être réalisée par une personne compétente.**

Par mesure de sécurité, assurez-vous que l'alimentation électrique générale est coupée avant de toucher à un câble.

32318057-008 A

## 1 Câblage de la boîte de réception

Choisissez un emplacement proche de la chaudière et **gardez une distance d'au moins 30 cm avec toute pièce métallique**, y compris les parois en métal et la carrosserie de la chaudière.

### A) Boîte murale ou câblage arrière

Ouvrez le couvercle qui masque l'accès aux câbles et aux perçages pour les vis.

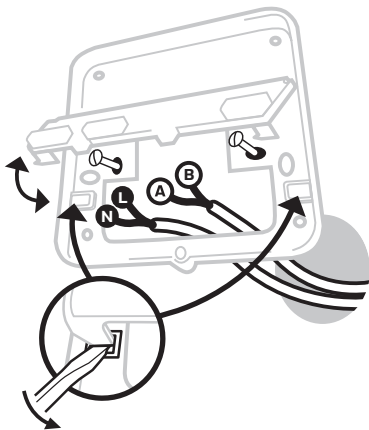

### B) Câblage en surface

Utilisez des serre-câble pour fixer le câblage en surface.

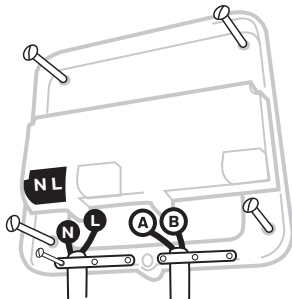

### C) Remplacez le couvercle

Notez les pivots à la partie supérieure du couvercle et du support mural, fermez le couvercle et assurez son maintien par la vis.

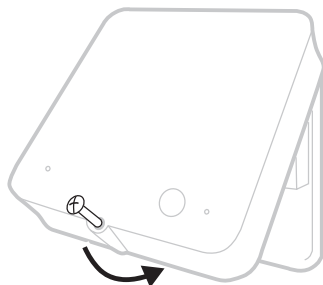

### Chaudière conventionnelle 230 V

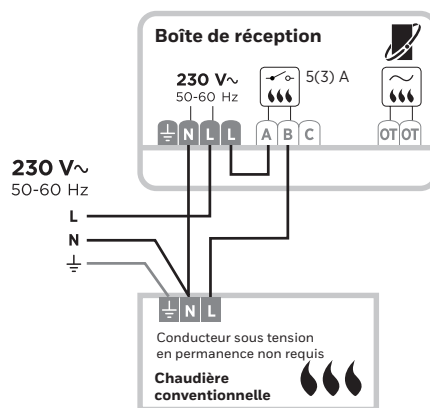

### Chaudière combinée

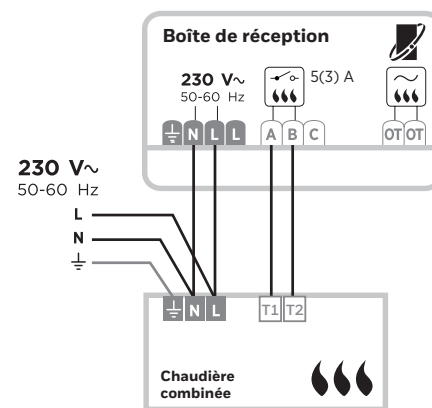

### Vanne de zone à 2 ports

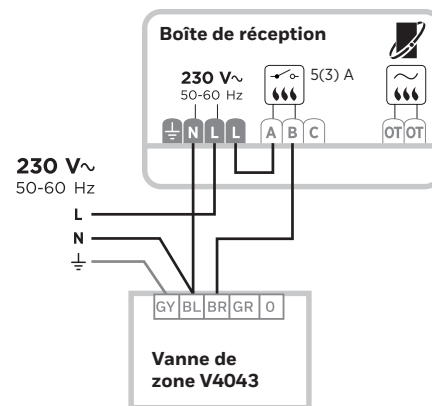

**Pour éviter qu'un fil dénudé ne soit à l'origine d'un court-circuit -**

- **Si vous utilisez des câbles multibrins :** Ne dénudez le câble que sur la longueur requise pour que les brins puissent être solidement fixés dans le bornier.
- **Si vous utilisez des câbles monobrins :** Liez-les ensemble au moyen d'un collier, aussi près que possible du bornier.

## 2 Alimentation et essai

### A) Alimentez le thermostat

Retirez la languette qui isole la batterie et placez le thermostat sur le support de table ou mural.

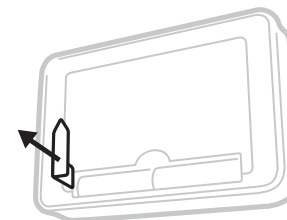

Choisissez un emplacement convenable pour le thermostat, loin des courants d'air, de la lumière directe du soleil et des sources de chaleur.

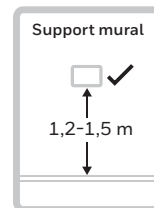
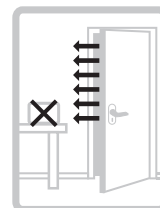
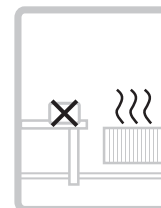

### B) Alimentez le système de chauffage et la boîte de réception

puis procédez à un essai rapide de la boîte de réception pour vous assurer qu'elle met en service la chaudière.



Communication sans fil est préétablie entre le thermostat et le boîtier relais.

Une fois alimenté (LED verte) la LED doit être allumée de façon permanente, et de couleur VERTE

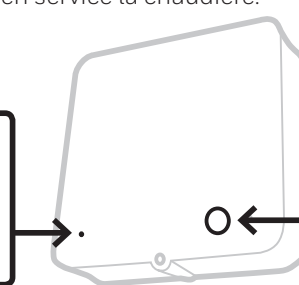

Appuyez sur le bouton **une fois** pour vous assurer que la chaudière est mise sous tension - La LED du bouton doit s'allumer, de façon permanente, et être de couleur VERTE. Appuyez une nouvelle fois pour couper l'alimentation de la chaudière - La LED du bouton doit s'éteindre

## 3 Configuration du système

Des réglages spécifiques de thermostat et de fonctionnement du système de chauffage sont accessibles via le menu des réglages avancés. Appuyez sur et sur et maintenez la pression sur ces boutons jusqu'à ce que l'afficheur change (environ **3 secondes**).

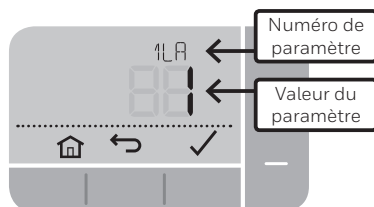

**A)** Appuyez sur le bouton et pour naviguer dans la liste des paramètres

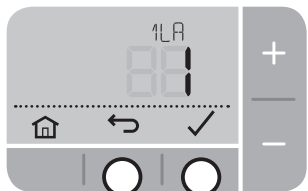

**B)** Appuyez sur le bouton et pour modifier un paramètre

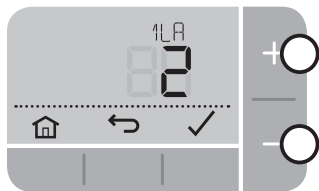

**C)** Appuyez sur le bouton pour sauvegarder les modifications (ou appuyez sur pour annuler les modifications)

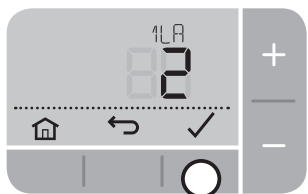

**D)** Appuyez sur le bouton pour quitter le menu des réglages avancés et sauvegarder les modifications



## Instructions de liaison sans fil

**Communication sans fil est préétablie entre le thermostat et le boîtier relais.**

Suivez les instructions suivantes pour rétablir la communication si nécessaire.

Appuyez sur et sur et maintenez la pression sur ces boutons jusqu'à ce que l'afficheur change (environ **3 secondes**) et suivez les étapes **A)** à **D)** ci-dessus pour naviguer dans les paramètres de liaison sans fil. Tenir les appareils éloignés d'au moins un mètre.

N°	Désignation	Réglages (valeur par défaut en gras)
14 A	Mode de liaison radiofréquence	<b>0</b> , 1 = Accès au mode de liaison
14 B	Test de puissance du signal radiofréquence	<b>0</b> , 1 = Effectuer le test du signal
14 C	Effacer les données de liaison radio	<b>0</b> , 1 = Effacer les données de liaison

**A) Effacez les données de liaison instaurées dans les boîtier de réception :**

Appuyez et maintenez la pression sur le bouton de réinitialisation pendant 3 secondes.

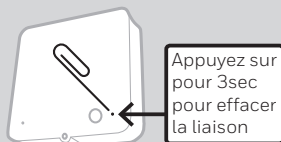

**B) Placez le boîtier de réception en mode de liaison :**

Maintenez la pression sur le bouton pendant 3 secondes - le bouton s'éclaire de couleur **ORANGE** pendant 3 secondes puis la LED clignote, couleur **ORANGE**.

**C) Placez le thermostat en mode de liaison :**

Modifier le paramètre « N° 14 A » (Mode de liaison radio) à « 1 » et appuyez sur .

Si l'opération réussit, la LED de la boîte de réception doit s'éclairer en permanence, de couleur **VERTE** et le thermostat doit afficher .

Conforme aux exigences de protection des directives suivantes :  
**CEM : 2014/30/EU, LVD : 2014/35/EU et R&TTE: 1999/5/EC**  
 Honeywell déclare ici que ce Thermostat est conforme aux exigences essentielles et dispositions concernées de la Directive 1995/5/EC.

**ErP : Classe V (+3%), (EU) 811/2013. Catégorie du récepteur : 2**

**WEEE Directive 2012/19/EU - Déchets d'équipements électroniques et électriques (DEEE)**

À la fin de la vie du produit, déposez-le, ainsi que son emballage, dans un centre de recyclage. Ne vous débarrassez pas du produit comme s'il s'agissait d'ordures ménagères. Ne jetez pas le produit dans un feu.



## Paramètres

N°	Désignation	Réglages (valeur par défaut en gras)
1 LR	Langue	<b>1 = EN</b> , 2 = NL, 3 = FR, 4 = DE, 5 = ES, 6 = IT
2 CR	Cycle de chauffage (cycles/h)	3 (Chaudière à mazout / Moteur thermique) <b>6 (Gaz / combi / vanne de zone)</b> 9, 12
3 OT	Durée minimale de marche	<b>1 - 5</b> (minutes) (Réglé à 4 minutes pour une chaudière à mazout)
4 LL	Limite inférieure de température	<b>5 - 21</b> (°C)
5 UL	Limite supérieure de température	21 - <b>35</b> (°C)
6 SO	Options de programme	<b>1 = Différents programmes journalier possibles</b> 2 = 5 programmation de lu. à ve. + 2 programmation weekend 3 = Programme identique pour chaque jour de la semaine
7 NP	Nombre de commutation par jour	4 ou <b>6</b>
9 LC	Mode Sécurité intrinsèque	<b>0 = Chaudière à l'arrêt</b> 1 = Chaudière Marche 20% / Arrêt 80%
10 BL	Rétroéclairage	0 = Arrêt, <b>1 = Marche (uniquement sur demande)</b>
11 CL	Format de l'heure	<b>0 = 24 heures</b> , 1 = AM/PM
12 DS	Changement d'heure l'été	0 = Non, <b>1 = Automatique</b>
13 TO	Écart d'affichage de température	+/-1,5°C
15 SD	Rétablissement des valeurs par défaut de programme	<b>0</b> , 1 = Rétablir
16 FS	Rétablissement des réglages usine	<b>0</b> , 1 = Rétablir

## Compatibilité OpenTherm®

La compatibilité OpenTherm® n'est procurée que par le boîtier de réception. Le Thermostat régule la demande de chaleur comme en temps normal mais ne présente pas de données spécifiques OpenTherm® sur l'afficheur. - Reportez-vous aux instructions concernant la chaudière pour savoir comment afficher les données qui la concerne.

## Dépannage

Que se passe-t-il ?	Ce que peut vouloir dire que...	Comment modifier/changer...
Le thermostat n'affiche rien	Les piles sont usagées, mal installées, ou encore la languette d'isolation n'a pas été retirée	Détachez le thermostat de son support mural et vérifiez les piles - le cas échéant, remplacez-les
Afficheur =	L'énergie des piles est très faible	Détachez le thermostat de son support mural et remplacez les piles dès que possible
Afficheur =	Capteur de température défectueux	Remplacez le thermostat ou vérifiez son câblage avec le capteur de température à distance, si nécessaire
Le thermostat affiche une demande de chaleur  mais la chaudière ne répond pas	L'eau de la chaudière est déjà à la température voulue Défaut de connexion des câbles	Conduite normale - attendez que la température de l'eau baisse Vérifiez le câblage au niveau des bornes du thermostat et de la chaudière
Le thermostat affiche   et la LED de boîte de réception  clignote, de couleur <b>ROUGE</b>	Les communications sans fil avec le boîtier de réception sont perdues	Choisissez un autre emplacement pour le thermostat, tel que les communications sans fil soient fiables
Le thermostat affiche   et la LED de boîte de réception  est <b>éteinte</b>	Le thermostat et le boîtier de réception ne sont pas en liaison	Procédez comme mentionné dans les instructions de liaison sans fil
La LED de la boîte de réception  clignote, de couleur <b>ORANGE</b>	Le boîtier de réception est en mode de liaison	Attendez la fin du mode de liaison (3 minutes) ou établissez une liaison avec un thermostat



**Honeywell SA**  
 Environmental and Combustion Controls  
 72, chemin de la Noue  
 74380 Cranves Sales  
 Tél. 04 50 31 67 30

www.honeywell-confort.com



**Honeywell NV**  
 Hermes Plaza, Hermeslaan 1H  
 1831 Diegem  
 Tél: 02/728.23.31  
 www.honeywell.be

Fabriqué pour et pour le compte de Environmental & Energy Solutions Division de Honeywell Technologies Sàrl, E&ES, Z.A., La Pièce 16, 1180 Rolle, Suisse, par son représentant autorisé Honeywell Inc.

© 2016 Honeywell International Inc. | Imprimé au UK