

## ZB4BD3 | Schneider fiche



**Tête de bouton tournant Harmony  
XB4 - 3 positions - Noir**

Réf ZB4BD3

**10.92€<sup>TTC\*</sup>**

Voir le produit : <https://www.domomat.com/39883-tete-de-bouton-tournant-harmony-xb4-3-positions-noir-schneider-electric-zb4bd3.html>

*Le produit Tête de bouton tournant Harmony XB4 - 3 positions - Noir  
est en vente chez Domomat !*

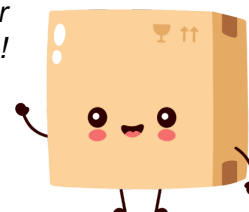

# Fiche technique du produit ZB4BD3

## Caractéristiques

Harmony XB4 - tête bouton tournant - 3 pos fixes  
- noir - Ø22

Statut commercial : Commercialisé



### Principales

Gamme de produits	Harmony XB4
Fonction produit	Tête de bouton-tournant
Nom de l'appareil	ZB4
Matériau de la collerette	Métal plaqué chrome
Diamètre de fixation	22 mm
Type de tête	Standard
Vente par quantité indivisible	1
Forme de la tête de l'unité de signalisation	Rond
Type d'unité de commande	position maintenue
Profil de l'unité de commande	Noir manette standard
Positions de l'unité de commande	3 positions de +/- 45°

### Complémentaires





Largeur hors tout CAO	29 mm
Hauteur hors tout CAO	29 mm
Profondeur hors tout CAO	44 mm
Poids du produit	0,04 kg
Tenue au nettoyage haute pression	7000000 Pa à 55 °C, distance : 0,1 m
Endurance mécanique	1000000 cycle
Code de composition électrique	C3 pour <6 contacts using unique blocs dans montage avant C4 pour <6 contacts using simple et double blocs dans montage avant C5 pour <5 contacts using unique blocs dans montage avant C6 pour <5 contacts using simple et double blocs dans montage avant C7 pour <4 contacts using unique blocs dans montage avant C8 pour <4 contacts using simple et double blocs dans montage avant C11 pour <3 contacts using unique blocs dans montage avant

### Environnement

Traitement de protection	TH
Température ambiante pour le stockage	-40...70 °C
Température de fonctionnement	-40...70 °C

Catégorie de surtension	Classe I se conformer à IEC 60536
Degré de protection IP	IP67 se conformer à CEI 60529 IP69 IP69K
Tenue à l'environnement NEMA	NEMA 13 NEMA 4X
Tenue aux chocs IK	IK06 se conformer à IEC 50102
Normes	EN/IEC 60947-5-5 EN/IEC 60947-1 UL 508 CSA C22.2 No 14 EN/IEC 60947-5-4 EN/IEC 60947-5-1 JIS C 4520
Certifications du produit	LROS (Lloyds register of shipping) DNV RINA GL BV Listé UL CSA
Tenue aux vibrations	5 gn (f= 2...500 Hz) se conformer à IEC 60068-2-6
Tenue aux chocs mécaniques	30 gn (durée = 18 ms) pour accélération sur 1/2 sinusoïde se conformer à IEC 60068-2-27 50 gn (durée = 11 ms) pour accélération sur 1/2 sinusoïde se conformer à IEC 60068-2-27

## Durabilité de l'offre

Statut environnemental de l'offre	Produit Green Premium
Régulation REACH	 <a href="#">Déclaration REACH</a>
Directive RoHS UE	Pro-active compliance (Product out of EU RoHS legal scope)  <a href="#">Déclaration RoHS UE</a>
Profil environnemental	 <a href="#">Profil environnemental du Produit</a>
Profil de circularité	 <a href="#">Informations de fin de vie</a>

## Garantie contractuelle

Garantie	18 mois
----------	---------

# Fiche technique du produit ZB4BD3

## Encombrements

### Dimensions

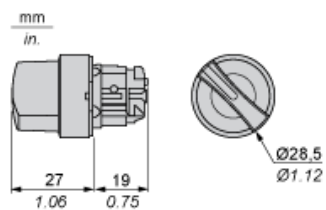

# Fiche technique du produit ZB4BD3

## Montage et périmètre de sécurité

### Découpe pour boutons-poussoirs, commutateurs et voyants (trous réalisés, prêt à installer)

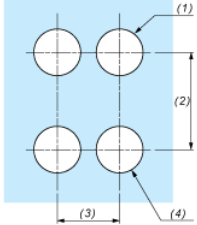
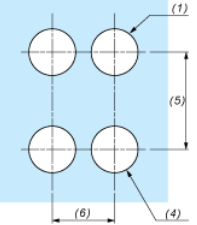
Raccordement par borniers à vis ou par connecteurs enfichables ou sur carte de circuit imprimé	Raccordement par connecteurs Faston
	
<p>(1) Diamètre sur support ou panneau réalisé</p> <p>(2) 40 mm min. / 1,57 pouce min.</p> <p>(3) 30 mm min. / 1,18 pouce min.</p> <p>(4) Ø 22,5 mm / 0,89 pouce recommandé (Ø 22,3 mm <math>_0^{+0,4}</math> / 0,88 pouce <math>_0^{+0,016}</math>)</p> <p>(5) 45 mm min. / 1,78 pouce min.</p> <p>(6) 32 mm min. / 1,26 pouce min.</p>	

# Fiche technique du produit ZB4BD3

## Montage et périmètre de sécurité

### Boutons-poussoirs, commutateurs et voyants pour raccordement sur carte de circuit imprimé

#### Découpe du panneau (vue côté utilisateur)

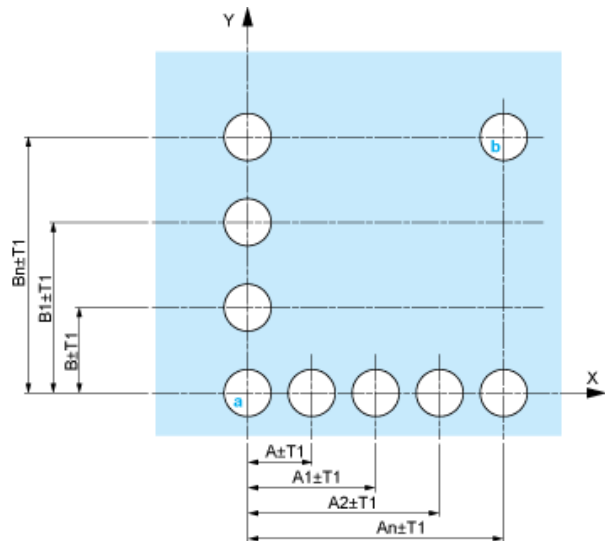

- A : 30 mm min. / 1,18 pouce min.
- B : 40 mm min. / 1,57 pouce min.

#### Découpe de la carte de circuit imprimé (vue côté blocs électriques)

Dimensions en mm

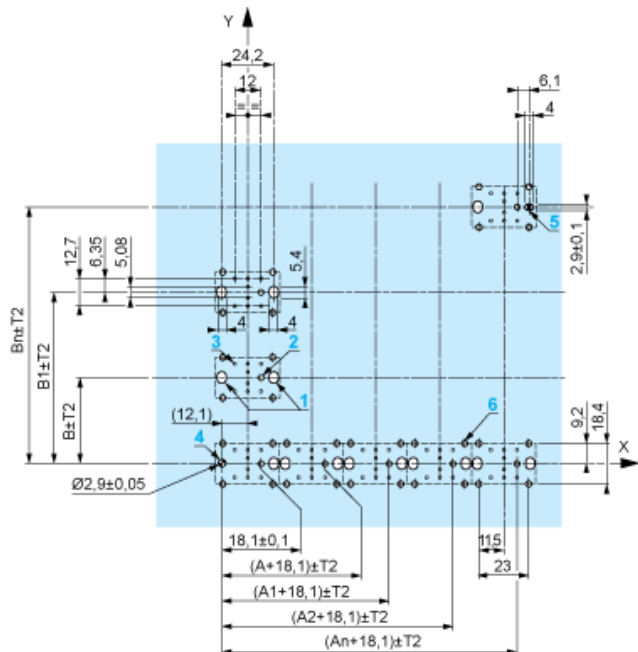

- A : 30 mm min.
- B : 40 mm min.

Dimensions en pouces

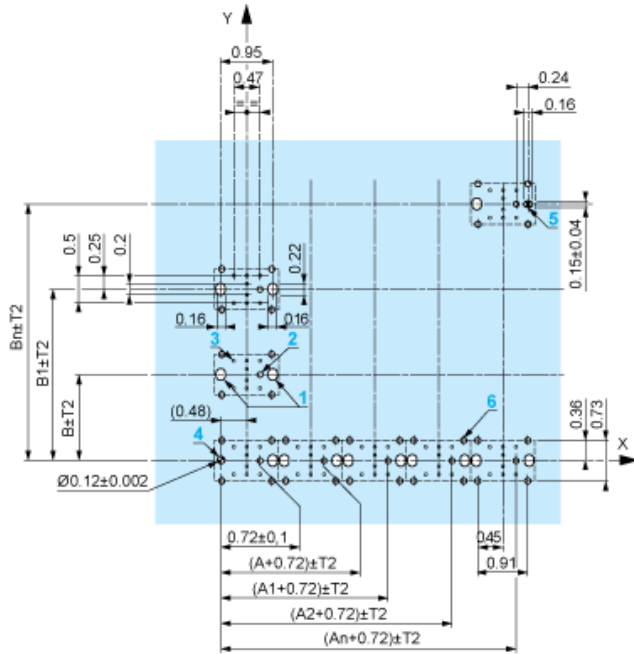

A : 1,18 pouce min.  
B : 1,57 pouce min.

### Tolérances générales du panneau et de la carte de circuit imprimé

La somme des valeurs absolues des tolérances ne doit pas dépasser 0,3 mm / 0,012 pouce :  $T1 + T2 = 0,3 \text{ mm max.}$

### Précautions d'installation

- Epaisseur minimum de la carte de circuit : 1,6 mm / 0,06 pouce
- Diamètre des découpes : 22,4 mm  $\pm$  0,1 mm / 0,88 pouce  $\pm$  0,004
- Orientation de l'embase ZB4 BZ009 :  $\pm 2^\circ 30'$  (sauf découpes repérées a et b).
- Couple de serrage des vis ZBZ 006 : 0,6 N.m (5,3 lbf.in) max.
- Prévoir une entretoise ZB4 BZ079 et ses vis de fixation :
  - tous les 90 mm / 3,54 pouces en horizontal (X), et 120 mm / 4,72 pouces en vertical (Y).
  - avec chaque tête pour bouton tournant (ZB4 BD•, ZB4 BJ•, ZB4 BG•).

Les centres des découpes repérées a et b sont diamétralement opposés et doivent être alignés avec les découpes repérées 4 et 5.

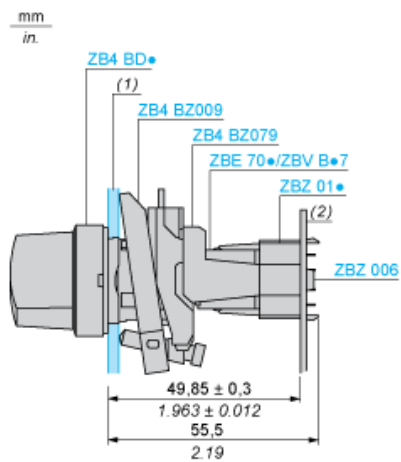

(1) Panneau  
(2) Carte de circuit imprimé

## Montage de l'adaptateur (socket) ZBZ 01•

- 1 2 trous oblongs pour le passage des vis ZBZ 006
- 2 1 trou  $\varnothing 2,4 \text{ mm} \pm 0,05 / 0,09 \text{ pouce} \pm 0,002$  pour centrage de l'adaptateur ZBZ 01•
- 3 8 trous  $\varnothing 1,2 \text{ mm} / 0,05 \text{ pouce}$
- 4 1 trou  $\varnothing 2,9 \text{ mm} \pm 0,05 / 0,11 \text{ pouce} \pm 0,002$ , pour centrage de la carte de circuit imprimé (avec la découpe repérée a)
- 5 1 trou oblong pour centrage de la carte de circuit imprimé (avec la découpe repérée b)
- 6 4 trous  $\varnothing 2,4 \text{ mm} / 0,09 \text{ pouce}$  pour clipsage de l'adaptateur ZBZ 01•

Les cotes An + 18,1 sont rattachées aux trous  $\varnothing 2,4 \text{ mm} \pm 0,05 / 0,09 \text{ pouce} \pm 0,002$  pour centrage de l'adaptateur ZBZ 01•



# Fiche technique du produit ZB4BD3

Description technique

---

## Composition électrique correspondant au code C3

---



# Fiche technique du produit ZB4BD3

## Description technique

---

### Composition électrique correspondant au code C4

---

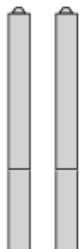

# Fiche technique du produit ZB4BD3

Description technique

---

## Composition électrique correspondant au code C5

---

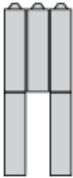

# Fiche technique du produit ZB4BD3

## Description technique

---

Composition électrique correspondant au code C6

---

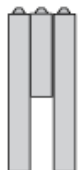

# Fiche technique du produit ZB4BD3

Description technique

---

## Composition électrique correspondant au code C7

---

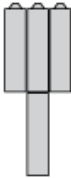

# Fiche technique du produit ZB4BD3

## Description technique

---

### Composition électrique correspondant au code C8

---

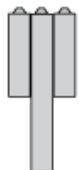

# Fiche technique du produit ZB4BD3

Description technique

---

Composition électrique correspondant aux codes C9, C11, SF1 et SR1

---



# Fiche technique du produit ZB4BD3

## Description technique

---

### Légende

---

Contact simple



Contact double



Bloc lumineux



Emplacement possible





# Fiche technique du produit ZB4BD3

## Description technique

### Séquence des contacts composant le corps des boutons tournants à 3 positions

#### Position 315°



Poussoir	Position	Haute			
		Basse			
	Emplacement		Gauche	Centre	Droite
	Etat		1	1	0
Contacts	N/O		fermé	fermé	ouvert
	N/C		ouvert	ouvert	fermé

#### Position 0°



Poussoir	Position	Haute			
		Basse			
	Emplacement		Gauche	Centre	Droite
	Etat		0	0	0
Contacts	N/O		ouvert	ouvert	ouvert
	N/C		fermé	fermé	fermé

#### Position 45°



Poussoir	Position	Haute			
		Basse			
	Emplacement		Gauche	Centre	Droite
	Etat		0	1	1
Contacts	N/O		ouvert	fermé	fermé
	N/C		fermé	ouvert	ouvert