

Fiche moteur radio Somfy

Moteur radio RTS Oximo Somfy - Volets roulants - 10/17

Réf 1037384

235.92€^{TTC*}



Voir le produit : <https://www.domomat.com/98521-moteur-radio-rts-oximo-somfy-volets-roulants-1017-somfy-1037384.html>

*Le produit Moteur radio RTS Oximo Somfy - Volets roulants - 10/17
est en vente chez Domomat !*

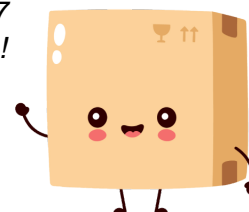

Oximo RTS

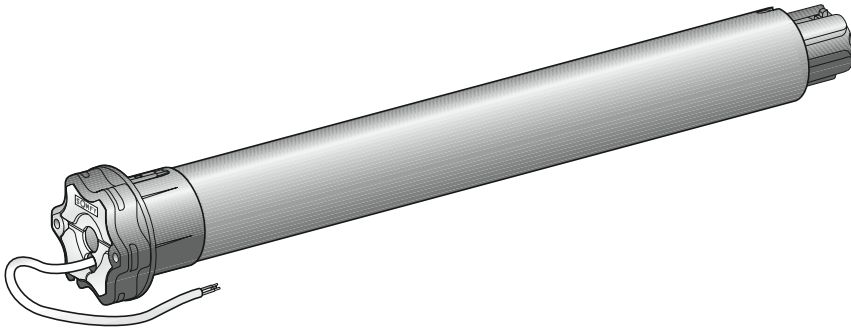

FR

DE

IT

NL

EN

AR

Ref. 5005319C

HOME
MOTION BY

somfy®

Par la présente, Somfy déclare que l'appareil est conforme aux exigences essentielles et aux autres dispositions pertinentes de la directive 1999/5/CE. Une déclaration de conformité est mise à disposition à l'adresse internet www.somfy.com/ce. Utilisable en UE, CH et NO.

Hiermit erklärt Somfy, dass das Gerät alle grundlegenden Bestimmungen und Vorschriften der Richtlinie 1999/5/EG erfüllt. Die Konformitätserklärung ist unter der Internetadresse www.somfy.com/ce verfügbar. Verwendbar in der EU, der Schweiz und Norwegen.

Somfy dichiara che il dispositivo è conforme ai requisiti essenziali e alle altre disposizioni pertinenti della direttiva 1999/5/CE. Una dichiarazione di conformità è disponibile all'indirizzo Internet www.somfy.com/ce. Utilizzabile in UE, CH e NO.

Bij deze verklaart Somfy dat het product voldoet aan de essentiële eisen en aan de andere bepalingen van richtlijn 1999/5/CE. Een conformiteitsverklaring staat ter beschikking op de website www.somfy.com/ce. Te gebruiken in de Europese Unie, Zwitserland en Noorwegen.

Somfy hereby declares that this product conforms to the essential requirements and other relevant provisions of Directive 1999/5/CE. A Declaration of conformity is available at www.somfy.com/ce. Usable in EU, CH and NO.

تقر شركة سومفي بموجبها أن المنتج موافق للمتطلبات الأساسية وأن التجهيزات متوافقة مع المواصفة 1999/5/CE. يمكنكم الاطلاع على إعلان المطابقة الموجود بموقع الإنترنت www.somfy.com/ce. يمكن استخدامه في الاتحاد الأوروبي وسويسرا والنرويج.

Sommaire

1. Introduction	1	5. Réglages spécifiques facultatifs	5
2. Sécurité	1	5.1 Position favorite	5
2.1 Généralités	1	5.2 Ajout/Suppression de points de commande RTS et RT	6
2.2 Consignes générales de sécurité	1	5.3 Ajout/Suppression de capteurs RTS	7
3. Installation	2	5.4 Modification des fins de course	7
3.1 Préparation du moteur	2	5.5 Modification du sens de rotation	8
3.2 Préparation du tube	2	6. Utilisation et mode de fonctionnement	9
3.3 Assemblage moteur - tube	2	6.1 Fonctionnement standard	9
3.4 Montage de l'ensemble tube-moteur	2	7. Un problème avec l'Oximo RTS ?	10
3.5 Câblage	2	7.1 Questions et réponses	10
4. Mise en service	3	7.2 Retour en configuration d'origine	10
4.1 Pré-enregistrement du point de commande RTS	3	7.3 Remplacement d'un point de commande RTS perdu ou cassé	11
4.2 Contrôle du sens de rotation	3	8. Caractéristiques techniques	11
4.3 Réglage des fins de course	3		
4.4 Contrôle des réglages	5		

FR

1. Introduction

Le moteur Oximo RTS est conçu pour motoriser tous types de volets roulants. Le moteur Oximo RTS est équipé de la Radio Technology Somfy RTS.

L'Oximo RTS est équipé :

- d'une protection contre les obstacles pour protéger le tablier du volet roulant à la descente.
- d'une protection contre le gel pour protéger le tablier du volet roulant à la montée.

2. Sécurité

2.1 Généralités

Avant d'installer et d'utiliser le produit, lire attentivement la notice d'installation.

Ce produit Somfy doit être installé par un professionnel de la motorisation et de l'automatisation de l'habitat auquel cette notice est destinée.

Avant toute installation, vérifier la compatibilité de ce produit avec les équipements et accessoires associés.

Cette notice décrit l'installation, la mise en service et le mode d'utilisation de ce produit.

L'installateur doit par ailleurs, se conformer aux normes et à la législation en vigueur dans le pays d'installation, et informer ses clients des conditions d'utilisation et de maintenance du produit.

Toute utilisation hors du domaine d'application défini par Somfy est non conforme. Elle entraînerait, comme tout irrespect des instructions figurant dans cette notice, l'exclusion de la responsabilité et de la garantie Somfy.

2.2 Consignes générales de sécurité

- 1) Ne jamais immerger le moteur !
- 2) Éviter les chocs !
- 3) Éviter les chutes !
- 4) Ne jamais percer le moteur !
- 5) Toujours faire une boucle sur le câble d'alimentation pour éviter la pénétration d'eau dans le moteur !

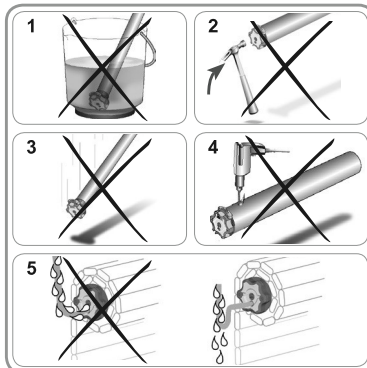

3. Installation

3.1 Préparation du moteur

- 1) Monter la couronne (A) et la roue (B) sur le moteur.
- 2) Mesurer la longueur (L1) entre la tête du moteur et l'extrémité de la roue.

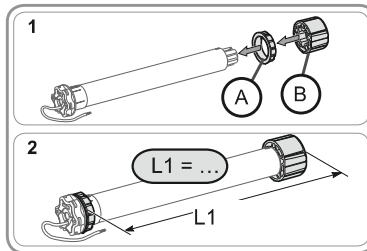

3.2 Préparation du tube

- 1) Couper le tube d'enroulement à la longueur désirée.
- 2) Ébavurer le tube d'enroulement et éliminer les copeaux.
- 3) Pour les tubes d'enroulement lisses, découper une encoche selon les cotes suivantes :
 - e = 4 mm
 - h = 28 mm

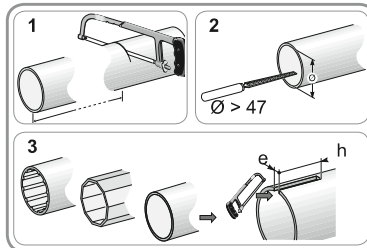

3.3 Assemblage moteur - tube

- 1) Glisser le moteur dans le tube d'enroulement.
Pour les tubes d'enroulement lisses, positionner l'encoche découpée sur la couronne.
- 2) Fixer le tube d'enroulement sur la roue avec 4 vis parker Ø 5 mm ou 4 rivets pop acier Ø 4,8 mm placés à :
 - au moins 5 mm de l'extrémité extérieure de la roue : L1 - 5, et
 - au plus 15 mm de l'extrémité extérieure de la roue.

Attention ! Les vis ou les rivets pop ne doivent pas être fixés sur le moteur mais uniquement sur la roue.

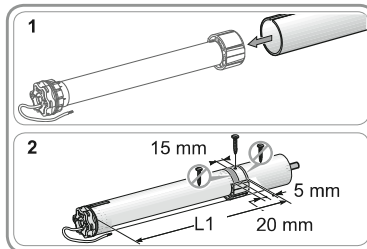

3.4 Montage de l'ensemble tube-moteur

- 1) Monter l'ensemble tube-moteur sur le support embout (C).
Monter l'ensemble tube-moteur sur le support moteur (D).
- 2) Mettre l'anneau d'arrêt (E) en place.

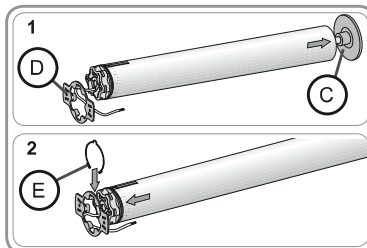

3.5 Câblage

3.5.1 Câblage version standard

- Couper l'alimentation secteur.
- Connecter le moteur selon les informations du tableau ci-dessous :

	230 V 50 Hz ~	120 V 60 Hz ~	Câble
1	Marron	Noir	Phase (P)
2	Bleu	Blanc	Neutre (N)
3	Vert-Jaune	Vert	Terre (⊕)

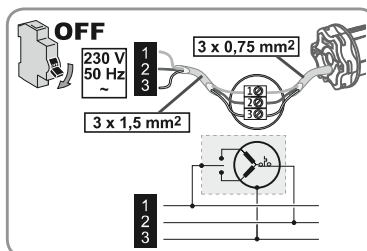

3.5.2 Câblage version double-isolation

- Couper l'alimentation secteur.
- Connecter le moteur selon les informations du tableau ci-dessous :

	230 V 50 Hz ~	Câble
1	Marron	Phase (P)
2	Bleu	Neutre (N)

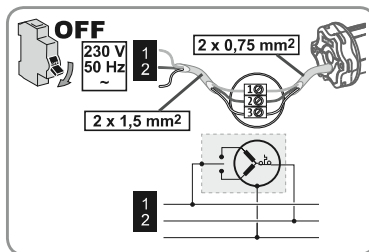

FR

4. Mise en service

Pour mettre le moteur en service, un point de commande RTS doit être enregistré.

Attention ! Seul un moteur doit être alimenté à la fois !

Attention ! Ne pas utiliser de point de commande de type Inis RT / Inis RTS pour effectuer la mise en service !

4.1 Pré-enregistrement du point de commande RTS

- 1) Mettre sous tension.
- 2) Appuyer en même temps sur les touches Montée / Descente du point de commande RTS :
 - Le volet roulant fait un va-et-vient, le point de commande est pré-enregistré dans le moteur.

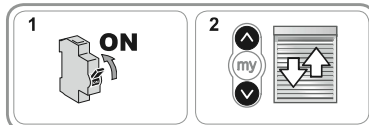

4.2 Contrôle du sens de rotation

- 1) Appuyer sur la touche Montée du point de commande RTS :
 - a) Si le volet roulant monte, le sens de rotation est correct :
 - Passer au paragraphe «Réglage des fins de course».
 - b) Si le volet roulant descend, le sens de rotation est incorrect :
 - Passer à l'étape suivante.
- 2) Appuyer sur la touche STOP/my du point de commande RTS jusqu'au va-et-vient du volet roulant :
 - Le sens de rotation est modifié.
- 3) Appuyer sur la touche Montée du point de commande RTS pour contrôler le sens de rotation.

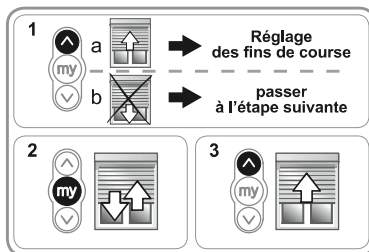

4.3 Réglage des fins de course

Le réglage des fins de course dépend du type de liens et de verrous utilisés ainsi que de la présence ou non de butées sur la lame finale.

4.3.1 Avec verrous et avec butées sur lame finale

Lorsque le volet roulant est équipé avec des verrous (F) et avec des butées sur la lame finale (G), les fins de course se règlent automatiquement après avoir suivi la procédure suivante :

- 1) Appuyer sur les touches Montée et Descente jusqu'au va et vient du volet roulant.
- 2) Appuyer sur la touche STOP/my jusqu'au va et vient du volet roulant.
 - Les positions des fins de course sont enregistrées.
- 3) Appuyer sur le bouton PROG du point de commande RTS pour enregistrer le premier point de commande :
 - Le volet roulant effectue un bref va-et-vient.

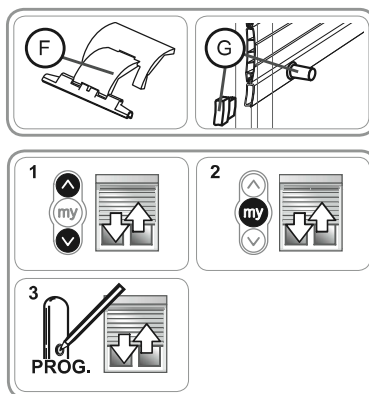

4.3.2 Avec verrous et sans butées sur lame finale

Lorsque le volet roulant est équipé avec des verrous (F) et sans butées sur la lame finale (H), la fin de course basse se règle automatiquement alors que la fin de course haute doit être réglée à l'aide du point de commande.

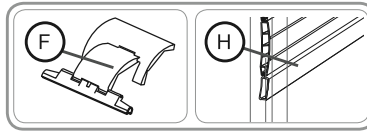

Réglage de fin de course haute

- 1) Placer le volet roulant en position de fin de course haute souhaitée.
 - Si besoin, ajuster la position du volet roulant avec les touches Montée ou Descente.
- 2) Appuyer en même temps sur les touches STOP/my et Descente :
 - Le volet roulant descend dans un mouvement continu même après avoir lâché les touches STOP/my et Descente.
- 3) Laisser descendre le volet roulant jusqu'à mi-hauteur.
- 4) Faire un appui bref sur la touche STOP/my pour arrêter le déplacement du volet roulant.
- 5) Appuyer de nouveau sur la touche STOP/my jusqu'au va et vient du volet roulant :
 - Les positions des fins de course sont enregistrées.
- 6) Appuyer sur le bouton PROG du point de commande RTS pour enregistrer le premier point de commande :
 - Le volet roulant effectue un bref va-et-vient.

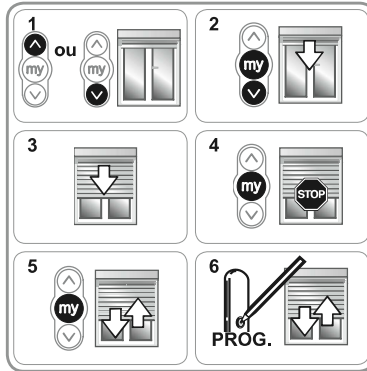

4.3.3 Avec liens souples et avec butées sur lame finale

Lorsque le volet roulant est équipé avec des liens souples (I) et avec des butées sur la lame finale (G), la fin de course haute se règle automatiquement alors que la fin de course basse doit être réglée à l'aide du point de commande.

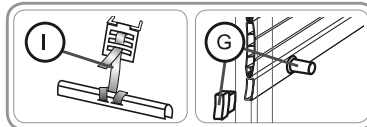

Réglage de fin de course basse

- 1) Placer le volet roulant en position de fin de course basse souhaitée.
 - Si besoin, ajuster la position du volet roulant avec les touches Montée ou Descente.
- 2) Appuyer en même temps sur les touches STOP/my et Montée :
 - Le volet roulant monte dans un mouvement continu même après avoir lâché les touches STOP/my et Montée.
- 3) Laisser monter le volet roulant jusqu'à mi-hauteur.
- 4) Faire un appui bref sur la touche STOP/my pour arrêter le déplacement du volet roulant.
- 5) Appuyer de nouveau sur la touche STOP/my jusqu'au va et vient du volet roulant :
 - Les positions des fins de course sont enregistrées.
- 6) Appuyer sur le bouton PROG du point de commande RTS pour enregistrer le premier point de commande :
 - Le volet roulant effectue un bref va-et-vient.

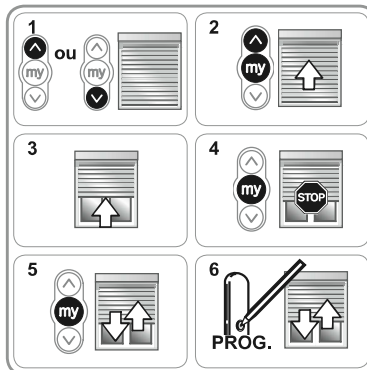

4.3.4 Avec liens souples et sans butées sur lame finale

Lorsque le volet roulant est équipé avec des liens souples (I) et sans butées sur la lame finale (H), les fins de course basse et haute doivent être réglées à l'aide du point de commande.

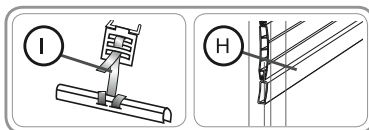

Réglage de fin de course basse

- 1) Placer le volet roulant en position de fin de course basse souhaitée.
 - Si besoin, ajuster la position du volet roulant avec les touches Montée ou Descente.
- 2) Appuyer en même temps sur les touches STOP/my et Montée :
 - Le volet roulant monte dans un mouvement continu même après avoir lâché les touches STOP/my et Montée.
- 3) Laisser monter le volet roulant jusqu'à mi-hauteur.
- 4) Faire un appui bref sur la touche STOP/my pour arrêter le déplacement du volet roulant et passer au réglage de la fin de course haute.

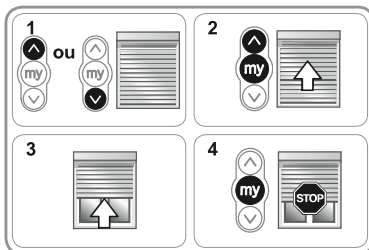

Réglage de fin de course haute

- 1) Placer le volet roulant en position de fin de course haute souhaitée.
 - Si besoin, ajuster la position du volet roulant avec les touches Montée ou Descente.
- 2) Appuyer en même temps sur les touches STOP/my et Descente :
 - Le volet roulant descend dans un mouvement continu même après avoir lâché les touches STOP/my et Descente.
- 3) Laisser descendre le volet roulant jusqu'à mi-hauteur.
- 4) Faire un appui bref sur la touche STOP/my pour arrêter le déplacement du volet roulant.
- 5) Appuyer de nouveau sur la touche STOP/my jusqu'au va et vient du volet roulant :
 - Les positions des fins de course sont enregistrées.
- 6) Appuyer sur le bouton PROG du point de commande RTS pour enregistrer le premier point de commande :
 - Le volet roulant effectue un bref va-et-vient.

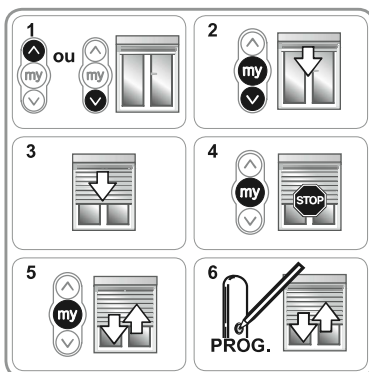

4.4 Contrôle des réglages

- Contrôler le réglage des fins de course haute et basse à l'aide du point de commande RTS.

5. Réglages spécifiques facultatifs

5.1 Position favorite

5.1.1 Définition

Le moteur Oximo RTS est livré avec une position favorite pré-programmée qui correspond à une fermeture presque complète du volet roulant (lames ajourées).

5.1.2 Activation de la position favorite

- Faire faire 2 cycles complets de Montée et de Descente du volet roulant jusqu'en fins de course haute et basse pour activer la position favorite.

5.1.3 Modification de la position favorite

- 1) Mettre le volet roulant dans la nouvelle position favorite (my) souhaitée en appuyant sur la touche Montée ou Descente du point de commande RTS.
- 2) Appuyer sur la touche STOP/my jusqu'au va-et-vient du volet roulant :
 - La nouvelle position favorite est enregistrée.

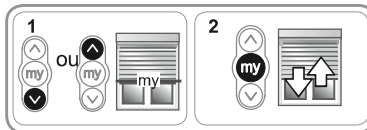

5.1.4 Suppression de la position favorite

- 1) Appuyer sur la touche STOP/my :
 - Le volet roulant se met en mouvement et s'arrête en position favorite (my).
- 2) Appuyer de nouveau sur la touche STOP/my jusqu'au va-et-vient du volet roulant :
 - La position favorite est supprimée.

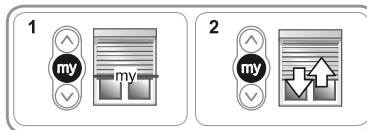

5.2 Ajout/Suppression de points de commande RTS et RT

La procédure à suivre pour l'ajout ou la suppression d'un point de commande est identique.

5.2.1 Point de commande RTS

- Prendre un point de commande RTS (K) enregistré dans le moteur.

- 1) Faire un appui long sur le bouton PROG du point de commande RTS (K) enregistré, jusqu'au va-et-vient du volet roulant :
 - Le moteur est en mode programmation.
- 2) Faire un appui bref sur le bouton PROG du point de commande RTS (L) à ajouter ou à supprimer :
 - Le volet roulant effectue un va-et-vient,
 - Le point de commande RTS est enregistré ou supprimé du moteur.

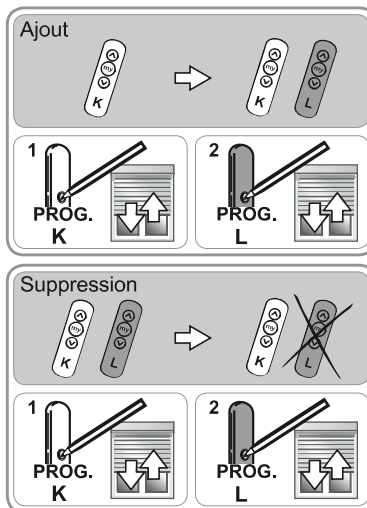

5.2.2 Point de commande Inis RT / Inis RTS

- Prendre un point de commande RTS (K) enregistré dans le moteur.

- 1) Faire un appui long sur le bouton PROG du point de commande RTS (K) enregistré, jusqu'au va-et-vient du volet roulant :
 - Le moteur est en mode programmation.
- 2) Établir un contact entre la plage PROG et le support de pile de l'Inis RT / Inis RTS (M) :
 - Le volet roulant effectue un va-et-vient,
 - L'Inis RT / Inis RTS (M) est enregistré ou supprimé du moteur.

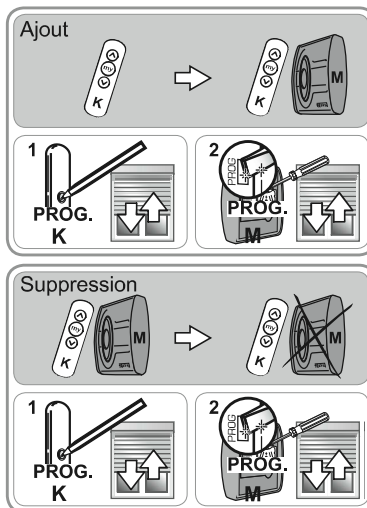

5.3 Ajout/Suppression de capteurs RTS

- Activer la position favorite, voir paragraphe « Activation de la position favorite ». Ceci permet une utilisation correcte du capteur.

- Prendre un point de commande RTS (K) enregistré dans le moteur.

1) Faire un appui long sur le bouton PROG du point de commande RTS (K) enregistré, jusqu'au va-et-vient du volet roulant :

► Le moteur est en mode programmation.

2) Faire un appui bref sur le bouton PROG du capteur RTS (N) à ajouter ou à supprimer :

► Le volet roulant effectue un va-et-vient,

► Le capteur RTS (N) est enregistré ou supprimé du moteur.

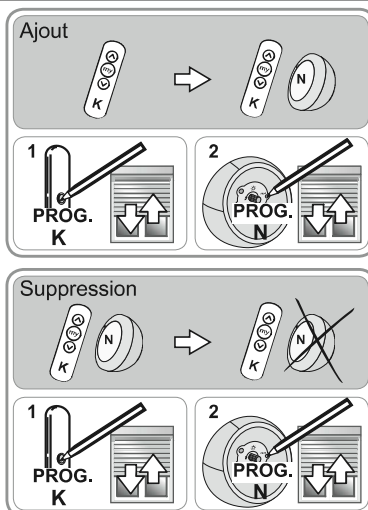

FR

5.4 Modification des fins de course

Le réglage et la modification des fins de course dépend du type de liens et verrous utilisés et de la présence ou non de butées sur la lame finale.

5.4.1 Avec verrous et avec butées sur lame finale

Lorsque le volet roulant est équipé avec des verrous et avec des butées sur lame finale, les fins de course se règlent automatiquement.

5.4.2 Avec verrous et sans butées sur lame finale

Lorsque le volet roulant est équipé de verrous et sans butées sur la lame finale, la fin de course haute peut être modifiée.

Réglage de fin de course haute

1) Monter le volet roulant en position de fin de course haute réglée.

2) Appuyer en même temps sur les touches Montée et Descente jusqu'au va-et-vient du volet roulant.

3) Ajuster la position haute du volet roulant avec les touches Montée ou Descente.

4) Appuyer sur la touche STOP/my jusqu'au va-et-vient du volet roulant :

► La nouvelle position de fin de course haute est enregistrée.

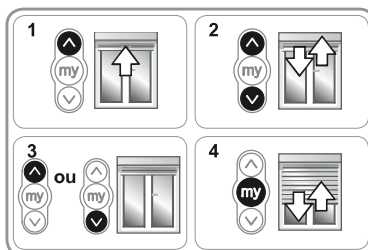

5.4.3 Avec liens souples et avec butées sur lame finale

Lorsque le volet roulant est équipé de liens souples et de butées sur la lame finale, la fin de course haute s'ajuste automatiquement alors que la fin de course basse peut-être modifiée.

Réglage de fin de course basse

- 1) Descendre le volet roulant en position de fin de course basse réglée.
- 2) Appuyer en même temps sur les touches Montée et Descente jusqu'au va-et-vient du volet roulant avec les touches Montée et Descente.
- 3) Ajuster la position basse du volet roulant avec les touches Montée ou Descente.
- 4) Appuyer sur la touche STOP/my jusqu'au va-et-vient du volet roulant :
 - La nouvelle position de fin de course basse est enregistrée.

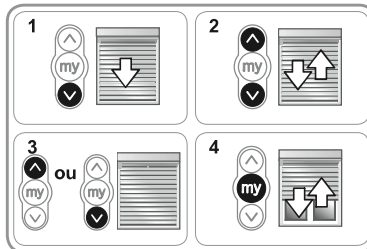

5.4.4 Avec liens souples et sans butées sur lame finale

Lorsque le volet roulant est équipé avec des liens souples et sans butées sur la lame finale, les fins de course basse et haute peuvent être modifiées.

Réglage de fin de course haute

- 1) Monter le volet roulant en position de fin de course haute réglée.
- 2) Appuyer en même temps sur les touches Montée et Descente jusqu'au va-et-vient du volet roulant.
- 3) Ajuster la position haute du volet roulant avec les touches Montée ou Descente.
- 4) Appuyer sur la touche STOP/my jusqu'au va-et-vient du volet roulant :
 - La nouvelle position de fin de course haute est enregistrée.

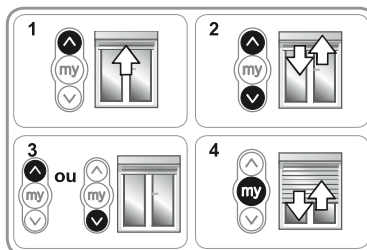

Réglage de fin de course basse

- 1) Descendre le volet roulant en position de fin de course basse réglée.
- 2) Appuyer en même temps sur les touches Montée et Descente jusqu'au va-et-vient du volet roulant.
- 3) Ajuster la position basse du volet roulant avec les touches Montée ou Descente.
- 4) Appuyer sur la touche STOP/my jusqu'au va-et-vient du volet roulant :
 - La nouvelle position de fin de course basse est enregistrée.

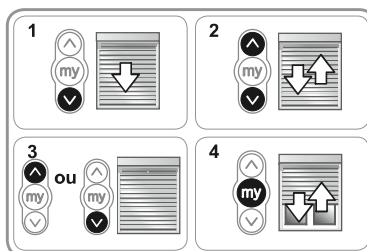

5.5 Modification du sens de rotation

Attention ! Toute modification de l'installation (démontage des liens ou des verrous, sortie du moteur du tube d'enroulement, etc.) nécessite de remettre le moteur en configuration d'origine et de reprendre l'installation complète du moteur à partir du chapitre « Installation ».

Le sens de rotation peut être modifié à tout moment :

- 1) Placer le volet roulant dans une position quelconque : le volet roulant ne doit pas se trouver en fin de course haute ou basse.
- 2) Appuyer sur les touches Montée et Descente jusqu'au va-et-vient du volet roulant.
- 3) Appuyer sur la touche STOP/my jusqu'au deuxième va-et-vient du volet roulant :
 - Le sens de rotation est modifiée.
- 4) Appuyer sur la touche Montée pour contrôler le nouveau sens de rotation.

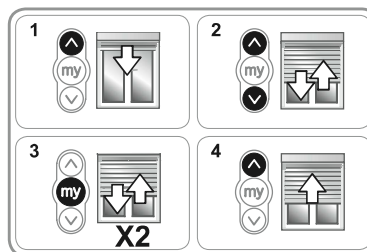

6. Utilisation et mode de fonctionnement

6.1 Fonctionnement standard

6.1.1 Activation de la position favorite

- Faire faire 2 cycles complets de Montée et de Descente du volet roulant jusqu'en fins de course haute et basse pour activer la position favorite.

6.1.2 Utilisation de la position favorite

- Faire un appui bref sur la touche STOP/my :
 - ▶ Le volet roulant se met en mouvement et s'arrête en position favorite (my).

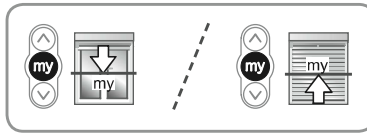

6.1.3 Utilisation de la fonction STOP

Le volet roulant est en cours de déplacement

- Faire un appui sur la touche STOP/my :
 - ▶ Le volet roulant s'arrête automatiquement.

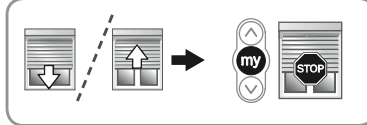

6.1.4 Détection des obstacles

La détection automatique des obstacles fonctionne uniquement si le volet roulant est équipé avec des verrous. La détection automatique des obstacles permet de protéger le tablier du volet roulant et de dégager les obstacles :

- Si le tablier du volet roulant rencontre un obstacle à la descente :
 - ▶ Soit le volet roulant s'arrête automatiquement.
 - ▶ Soit il s'arrête et remonte automatiquement.
- Si le tablier du volet roulant rencontre un obstacle à la montée :
 - ▶ Le volet roulant s'arrête automatiquement.

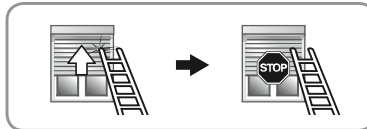
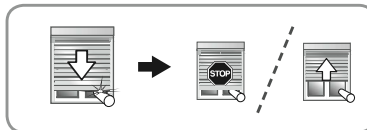

6.1.5 Protection contre le gel

La protection contre le gel fonctionne comme la détection des obstacles :

- Si le moteur détecte une résistance, il ne se met pas en marche pour protéger le tablier du volet roulant :
 - ▶ Le volet roulant reste en position initiale.

6.2 Fonctionnement avec un capteur Sunis RTS

Si le moteur est associé à un capteur Sunis RTS, que la fonction Soleil est activée, et que la position favorite est activée alors le volet roulant se déplacera en fonction des informations transmises par le capteur Sunis RTS, sauf si le volet roulant se trouve en fin de course basse. Dans ce cas, le volet roulant ne se déplace pas et reste en position de fin de course basse.

6.2.1 Apparition du soleil

- Lorsque l'ensoleillement atteint le seuil réglé sur le capteur Sunis RTS et dure au moins deux minutes, le volet roulant se déplace pour atteindre la position favorite (my) pré-réglée (sauf si le volet roulant est en fin de course basse).

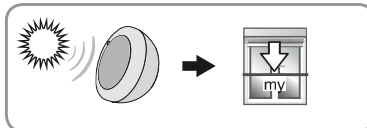

Remarque : si le volet roulant est en fin de course basse, celui-ci ne se déplace pas, même si le seuil d'ensoleillement réglé est atteint.

6.2.2 Disparition du soleil

- Lorsque l'ensoleillement est inférieur au seuil réglé sur le capteur Sunis RTS, le volet roulant remonte en fin de course haute après un délai d'attente de 15 à 30 minutes (sauf si le volet roulant est en fin de course basse).

