

Fiche 344845 Bticino



**Poste intérieur connecté Classe
300EOS with Netatmo Bticino -
Écran 5pouces - Vertical - Boucle
inductive**

Réf 344845

573.90€^{TTC*}

Voir le produit : <https://www.domomat.com/69165-poste-interieur-connecte-classe-300eos-with-netatmo-bticino-ecran-5pouces-vertical-boucle-inductive-bticino-344845.html>

*Le produit Poste intérieur connecté Classe 300EOS with Netatmo Bticino - Écran
5pouces - Vertical - Boucle inductive
est en vente chez Domomat !*

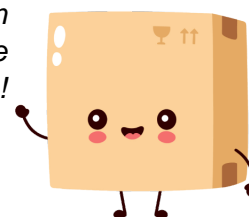

**Classe 300EOS with Netatmo
vidéophone mains libres écran tactile
avec Wi-Fi et boucle inductive**

344845



Description

Vidéophone connecté 2 fils / Wi-Fi mains libres avec assistant vocal Amazon Alexa® intégré*, écran LCD tactile vertical de 5", répondeur vidéophonique et fonction boucle inductive pour permettre l'utilisation par des porteurs de prothèses acoustiques (dotées de sélecteur T).

Il est doté d'une touche physique pour l'ouverture de la serrure et de touches capacitives pour la commande des principales fonctions vidéophoniques : communication mains libres, activation du poste externe / cyclage des caméras, et d'une touche des favoris (configurable pour activer les actions rapides dont l'utilisateur se sert le plus fréquemment – par exemple serrures supplémentaires, commande lumière escaliers et intercom). Des voyants indicateurs sont présents pour : état de la connexion au réseau Wi-Fi, infos / notifications et exclusion appel.

Il est possible d'interagir avec l'assistant vocal Alexa® intégré en utilisant les touches capacitives dédiées ou la voix pour activer des fonctions de vidéophonie, smart home, routines, mémos, etc.

A l'aide de l'écran tactile, il est possible d'accéder à la liste des notifications, aux commandes favorites de vidéophonie et de sécurité. Possibilité de communication locale avec le standard de concierge - si présent sur l'installation - sur appel spécifique.

Le dispositif doit être configuré par mise en place physique des configurateurs ou en utilisant les menus, pour bénéficier de plus grandes possibilités de personnalisation de fonctions et de textes associés. Grâce à la connexion Wi-Fi, il est possible d'associer le vidéophone à l'appli Home + Security (disponible pour Android et iOS). L'appli permet d'utiliser les fonctions principales du vidéophone (réception appel, ouverture serrure, visualisation de la chronologie des événements et activation poste externe / cyclage caméras). A l'aide de l'appli Home + Security, il est également possible de gérer les produits de l'offre Security de Netatmo (caméras d'extérieur ou d'intérieur, capteurs de portes et fenêtres, sirène interne, détecteur de fumée). Cela permet de créer de manière simple et rapide un système de sécurité Smart.

Installation murale avec bride fournie. Possibilité de connexion Wi-Fi ou via câble Ethernet RJ45 en utilisant l'accessoire dédié 344844.

(*) Alexa® n'est pas disponible dans toutes les langues ni dans tous les pays. Les caractéristiques et les fonctions d'Alexa® peuvent varier en fonction de la localité.

Articles liés

- 344844 Accessoire de connexion via câble Ethernet RJ45
- 346020 Alimentateur supplémentaire

Caractéristiques techniques

Température de service:	5 – 40 °C
Tension alimentation de BUS-AV:	21 – 27 V
Tension alimentation supplémentaire de 1-2:	27 V
Absorption max. de BUS-AV en fonctionnement:	580 mA
Absorption max. de BUS AV lorsqu'il est alimenté par la borne 1-2:	22 mA
Section maximum des câbles pour chaque borne:	2 x 1 mm ²
Distance maximale pour l'utilisation d'Alexa®:	5 m en conditions audio ambiantes optimales

Dispositif sans fil conforme au standard 802.11 b/g/n; supporte la bande Wi-Fi 2,4 GHz, puissance de transmission < 20 dBm. Protocole de sécurité WEP/WPA/WPA2.

Vitesse de connexion, au moins 512 Kbps (0,51 Mbps) pour écouter de la musique en streaming et autres contenus à travers Alexa®.

Vue frontale

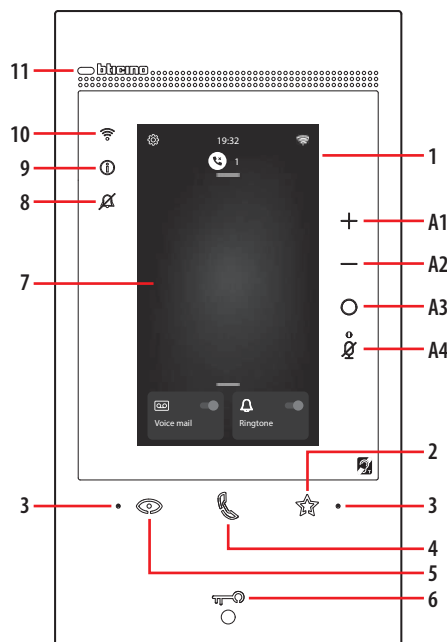

Légende

1. Écran tactile vertical de 5"
2. Touche à effleurement « Favoris »
3. Micro
4. Touche à effleurement pour réponse
5. Touche à effleurement d'activation poste externe / cyclage
6. Touche d'ouverture porte
7. Page d'accueil
8. Voyant de signal exclusion sonnerie
9. Voyant de signal notifications
10. Voyant indication signal Wi-Fi
11. Capteur de proximité pour future application

Tableau des voyants

	clignotant : arrivée d'un appel. fixe : communication en cours.
	clignotant pendant 2 secondes : fonction « Serrure sécurisée » active, touche désactivée. clignotant (séquence de 2 clignotements courts) : Porte ouverte (*) ou Bureau actif. fixe : communication en cours. fixe pendant 2 secondes : ouverture porte.
	clignotant : sonnerie exclue.
	fixe jaune : notifications d'Alexa®. fixe blanc : messages de répondeur.
	fixe : renvoi appel, auto-allumage ou fonction « Appeler maison » en cours de l'Appli Home + Security. éteint : Wi-Fi désactivé ou fonctionnant correctement. clignotant : Wi-Fi actif mais non connecté à un réseau.
	clignotant en même temps : mise à jour du micrologiciel (firmware) en cours.

(*) Disponible uniquement avec actionneur 346260.

Touches de commande Alexa®

- A1 Touche pour augmenter le volume.
- A2 Touche pour baisser le volume.
- A3 Touche activation Alexa®.
- A4 Touche "Mute", désactive à la fois le microphone d'Alexa® et le microphone du dispositif.

Note: une fois le dispositif alimenté, il prend jusqu'à 2 minutes pour être disponible pour utilisation.



Vue postérieure

Données dimensionnelles

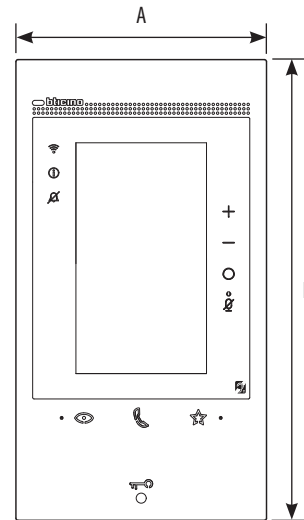
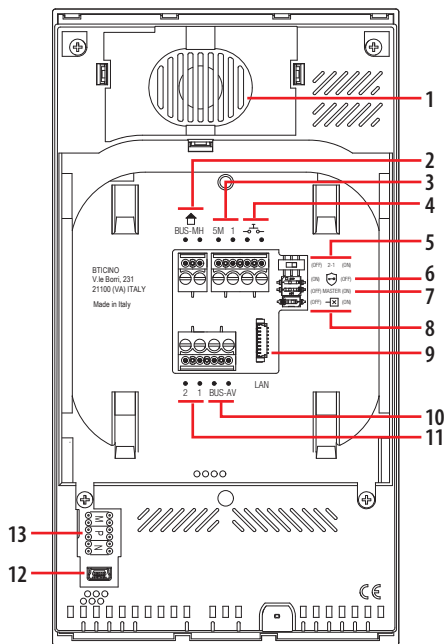

Légende

1. Haut-parleur
2. Bornes de branchement au BUS MH (MyHOME) - (future application)
3. Bornes (5M – 1) de branchement de la sonnerie supplémentaire.
Le branchement doit être effectué point - point sur les bornes des sonneries supplémentaires
4. Bornes de branchement d'un bouton externe d'appel à l'étage
5. Micro-interrupteur d'activation alimentation supplémentaire *
6. Micro-interrupteur fonction « Serrure sécurisée » *
7. Micro-interrupteur fonction « Master » *
8. Micro-interrupteur de fin de ligne *
9. Connecteur LAN
Pour le branchement au moyen d'un câble RJ45, utiliser l'accessoire 344844 (non fourni)
10. Bornes de branchement au BUS AV (audio-vidéo)
11. Bornes (2 – 1) d'alimentation supplémentaire
12. Interface USB de service
13. Logement des configurateurs

* ON = activé

OFF = désactivé

Activer la fonction avec le dispositif non alimenté

A	B	C
122 mm	222 mm	32 mm

Configuration

Il est recommandé de configurer le dispositif à l'aide du menu prévu à cet effet (voir le Manuel d'utilisation et d'installation).

Différemment, il est possible d'utiliser les configurateurs physiques comme indiqué ci-après.

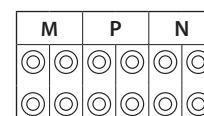

MM = Modalité de fonctionnement conformément aux tableaux des pages suivantes.

PP = Adresse du PE dont la serrure est ouverte avec PI au repos et auquel est adressé l'autoallumage.

NN = Adresse du dispositif.



Configuration physique

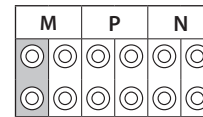
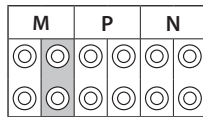

Les fonctions qu'il est possible d'attribuer à la touche Favoris (★) en mode physique (à travers le configurateur placé dans le logement MM-(unité) sont les suivantes :

Le configurateur physique MM – (dizaines) définit les 4 actions qu'il est possible d'accomplir depuis le menu MODIFIER LES FAVORIS. Dans le tableau suivant sont indiquées les différentes configurations possibles.

MM =	Commande Lumières Escaliers	
MM =	Commande directe Serrure du P+1	 P+1 P+1 MOD=5
MM =	Commande directe Serrure du P+2	 P+2 P+2 MOD=5
MM =	Commande directe Serrure du P+3	 P+3 P+3 MOD=5
MM =	Auto-allumage direct du P+1	 P+1 P+1 MOD=9
MM =	Auto-allumage direct du P+2	 P+2 P+2 MOD=9
MM =	Auto-allumage direct du P+3	 P+3 P+3 MOD=9
MM =	Cherche-personnes	
MM =	Intercom sur soi-même	
MM =	Activation/Désactivation Bureau	

LÉGENDE

 P+1 P+1 MOD=9	Activation du PE (configuré avec P+1) en mode direct sans l'appel ou activation actionneur 346210 (configuré avec P+1 et MOD=9)
 P+1 P+1 MOD=5	Ouverture serrure du PE (configuré avec P+1) en mode direct sans l'appel ou activation actionneur 346210 (configuré avec P+1 et MOD=5) ou activation actionneur 346230 (configuré avec P+1)
 P+2 P+2 MOD=5	Ouverture serrure du PE (configuré avec P+2) en mode direct sans l'appel ou activation actionneur (configuré avec P+2 et MOD=5) ou activation actionneur 346230 (configuré avec P+2)
 P+3 P+3 MOD=5	Ouverture serrure du PE (configuré avec P+3) en mode direct sans l'appel ou activation actionneur 346210 (configuré avec P+3 et MOD=5) ou activation actionneur 346230 (configuré avec P+3)
 P+4 P+4 MOD=5	Ouverture serrure du PE (configuré avec P+4) en mode direct sans l'appel ou activation actionneur 346210 (configuré avec P+4 et MOD=5) ou activation actionneur 346230 (configuré avec P+4)
	Intercommunication entre appartements sur installations avec interface d'appartement 346850
	Intercommunication à l'intérieur de l'appartement sur installations avec interface d'appartement 346850 ou intercommunication entre appartements sur installations sans interface d'appartement
	Intercom sur lui-même, envoie l'appel à tous les appareils ayant une adresse identique
	Cherche-personne, effectue une intercom générale, envoie un appel à tous les appareils de l'installation







MOD = MM

En cas de nouvelle configuration de l'appareil, laisser s'écouler une minute avant de le rebrancher à l'installation.

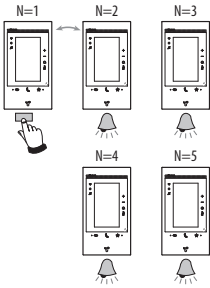
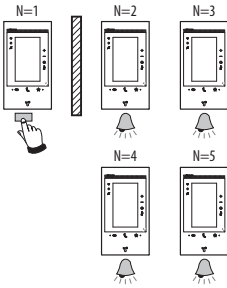
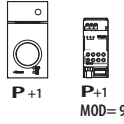
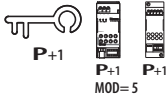
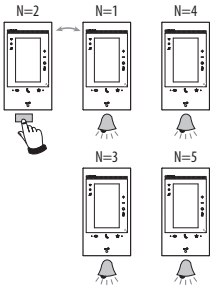
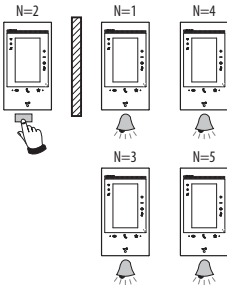
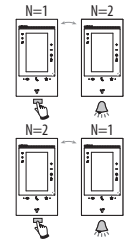
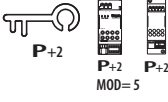
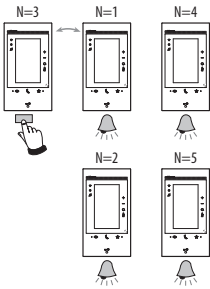
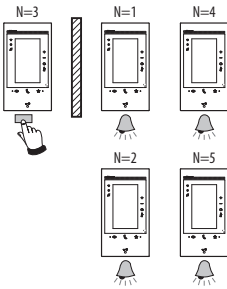
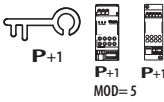
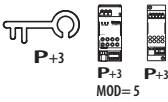
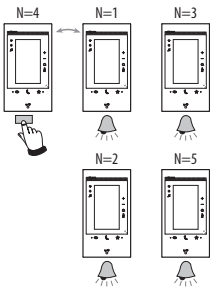
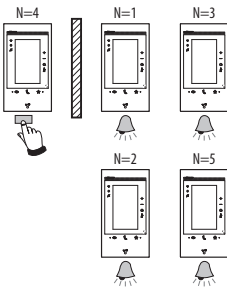
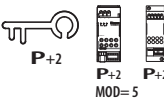
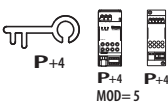
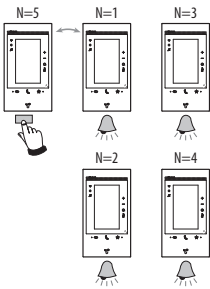
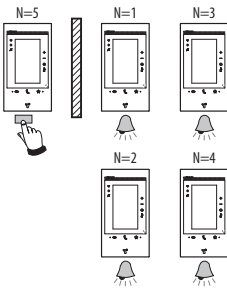

MOD = MM

En cas de nouvelle configuration de l'appareil, laisser s'écouler une minute avant de le rebrancher à l'installation.



Distance maximales et caractéristiques des câbles

ATTENTION : L'utilisation de conducteurs ayant des caractéristiques différentes de celles prescrites ne garantit PAS le bon fonctionnement du système / la bonne qualité du signal vidéo.

Systèmes vidéo mono-familiaux réalisés uniquement avec Postes internes Classe 100 et Classe 300EOS with Netatmo

Section des câbles mm ²	2 câbles standards > 0,2 mm ²	Câble BTicino 336904 0,5 mm ²	Câble pair téléphonique twisté 0,28 mm ²	Câble BTicino C9881U/5E Câble AWG24 ou câble UTP5	Câble BTicino 336904/336905 0,5 mm ²	One PT 278 TP 0,28 mm ²	OneSYT +Digital TP 5/10	OneSYT +Num TP 5/10	GIGA TW CAT5E AWG24	OneSYT +Num TP 8/10	Câble ARB.6060-1 6/10	Câble EV6R 6/10	1 mm ²
Distance max. Poste Externe - Poste Interne	50 m	140 m	145 m	200 m	200 m	145 m	200 m	50 m	200 m	50 m	-	-	-
Distance max. Poste Externe - Alimentateur	50 m	115 m	80 m	200 m	115 m	80 m	200 m	50 m	200 m	50 m	-	-	-
Distance max. Alimentateur - Poste Interne	25 m	50 m	30 m	110 m (*)	50 m	30 m	110 m	25 m	110 m	25 m	-	-	-
Distance max. Poste Externe - Serrure	30 m	30 m	-	50 m	30 m	-	-	-	-	-	-	-	100 m

(*) Note: en cas d'alimentation local 200 m.

- Sur les installations où le PE est remplacé par l'interface d'appartement 346850, et où la distance Poste externe - Alimentateur est inférieure à 1 m, la distance Alimentateur - Poste interne peut atteindre la distance maximale de 200 m avec câble 336904/336905.

Systèmes vidéo multi-familiaux réalisés uniquement avec Postes internes Classe 100 et Classe 300EOS with Netatmo

Distance max. Poste Externe - Poste Interne le plus éloigné

Section des câbles mm ²	2 câbles standards > 0,2 mm ²	Câble BTicino 336904/336905 0,5 mm ²	Câble pair téléphonique twisté 0,28 mm ²	Un câble pair du câble de données multicouple CAT5
2 PI/2 boutons	50 m	200 m	140 m	180 m
5 PI/5 boutons	50 m	200 m	140 m	155 m
10 PI/10 boutons	50 m	200 m	140 m	145 m
26 PI/26 boutons	50 m	200 m	140 m	125 m
38 PI/38 boutons	50 m	200 m	140 m	110 m
38 PI/appel sur l'écran	50 m	200 m	140 m	115 m
64 PI/appel sur l'écran	50 m	200 m	140 m	-

Distance max. Poste Externe - Alimentateur

Section des câbles mm ²	2 câbles standards > 0,2 mm ² ou L4669	Câble BTicino 336904/336905 0,5 mm ²	Câble pair téléphonique twisté 0,28 mm ²	Un câble pair du câble de données multicouple CAT5
2 boutons	50 m	200 m	130 m	95 m
5 boutons	50 m	190 m	120 m	85 m
10 boutons	50 m	180 m	110 m	80 m
26 boutons	50 m	150 m	100 m	70 m
38 boutons	50 m	140 m	90 m	65 m
Appel sur l'écran	50 m	150 m	95 m	65 m

Distance max. Alimentateur - Poste Interne le plus éloigné

Section des câbles mm ²	2 câbles standards > 0,2 mm ²	Câble BTicino 336904/336905 0,5 mm ²	Câble pair téléphonique twisté 0,28 mm ²	Un câble pair du câble de données multicouple CAT5
5 PI (avec DÉRIVATEUR)	50 m	200 m	140 m	95 m
10 PI (avec DÉRIVATEUR)	50 m	200 m	140 m	95 m
26 PI (avec DÉRIVATEUR)	50 m	200 m	140 m	95 m
38 PI (avec DÉRIVATEUR)	50 m	200 m	140 m	95 m
64 PI (avec DÉRIVATEUR)	-	200 m	140 m	95 m

Distance max. Poste Externe - Serrure

Section des câbles mm ²	0,28 mm ²	Câble BTicino L4669 0,35 mm ²	Câble BTicino 336904/336905 0,5 mm ²	1 mm ²
Bornes (S+/S-)	30 m	30 m	50 m	100 m

- Sur les installations comprenant plus de 26 postes internes, il est conseillé de réaliser des montants de 26 postes internes max.

- Classe 300EOS with Netatmo toujours en alimentation supplémentaire 1-2

- Pour le bon fonctionnement de l'installation, il est recommandé d'utiliser le logiciel Youdiagram, téléchargeable gratuitement sur le site www.professionisti.bticino.it



Schémas de branchement

Ci-après sont fournis quelques exemples de branchement du vidéophone Classe 300EOS with Netatmo 344845 sur une installation vidéophonique à 2 FILS multi-familiales.

SCHÉMA 1 - EXEMPLE D'INSTALLATION MULTI-FAMILLE

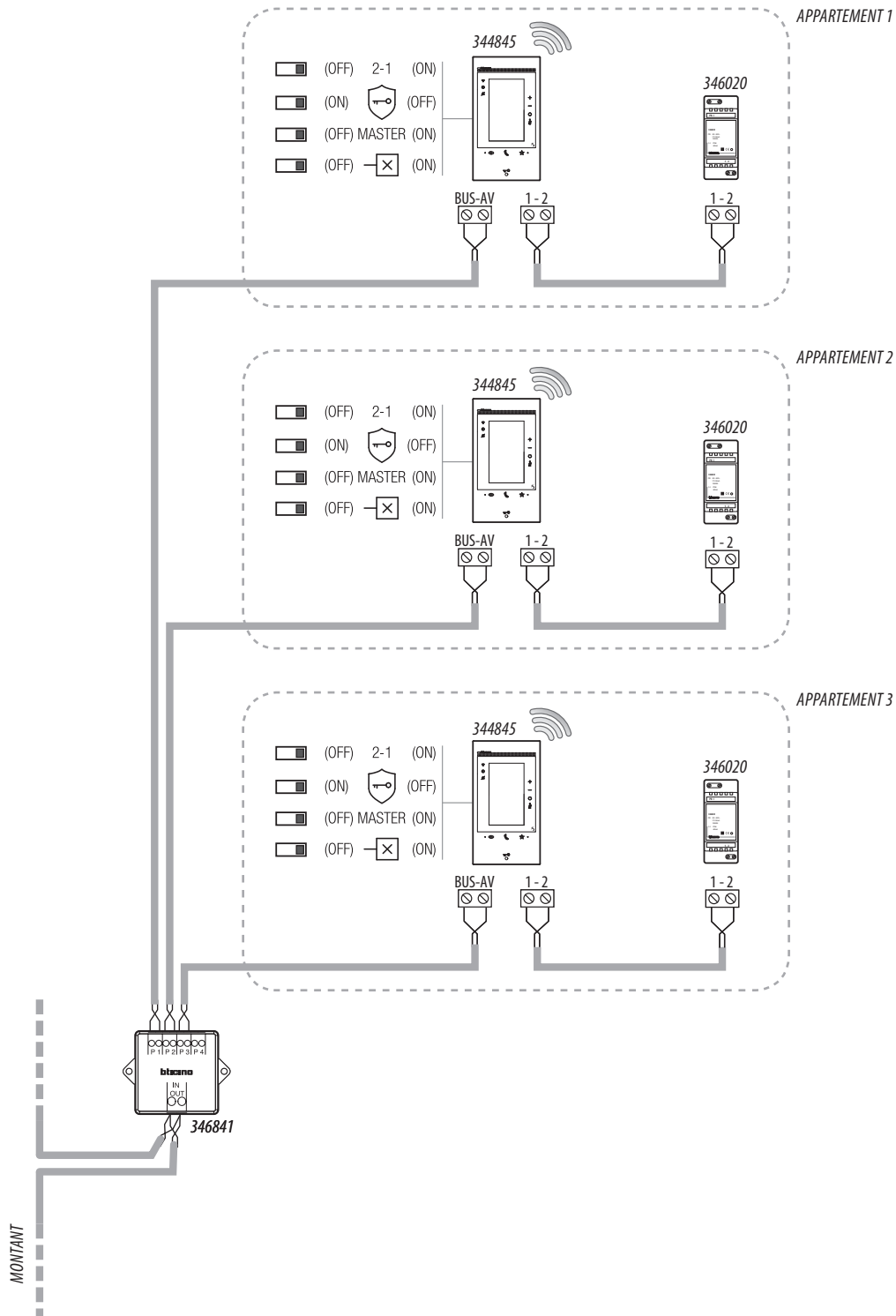

Note :

- l'alimentateur supplémentaire est obligatoire ;
- le Classe 300EOS with Netatmo doit être installé uniquement sur des installations entièrement réalisées sous technologie à 2 fils.

SCHEMA 2 - EXEMPLE D'INSTALLATION MULTI-FAMILLE AVEC POSTES INTERNES SUPPLEMENTAIRES

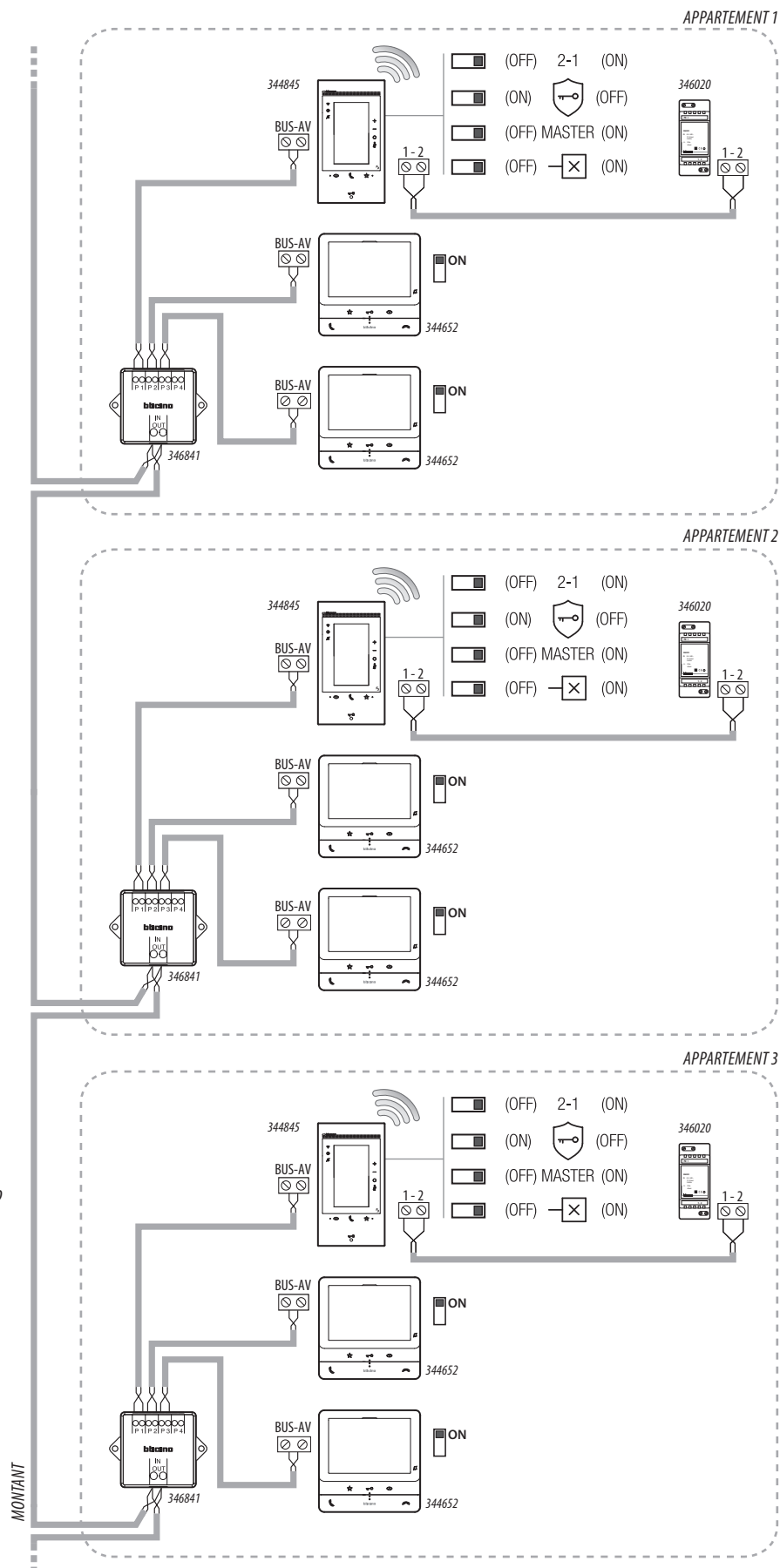

Note :

- l'alimentateur supplémentaire est obligatoire ;
- max. 3 postes internes par appartement ;
- le Classe 300EOS with Netatmo doit être installé uniquement sur des installations entièrement réalisées sous technologie à 2 fils.



SCHEMA 3 - EXEMPLE D'INSTALLATION MULTI-FAMILLE AVEC INTERFACE D'APPARTEMENT 346850

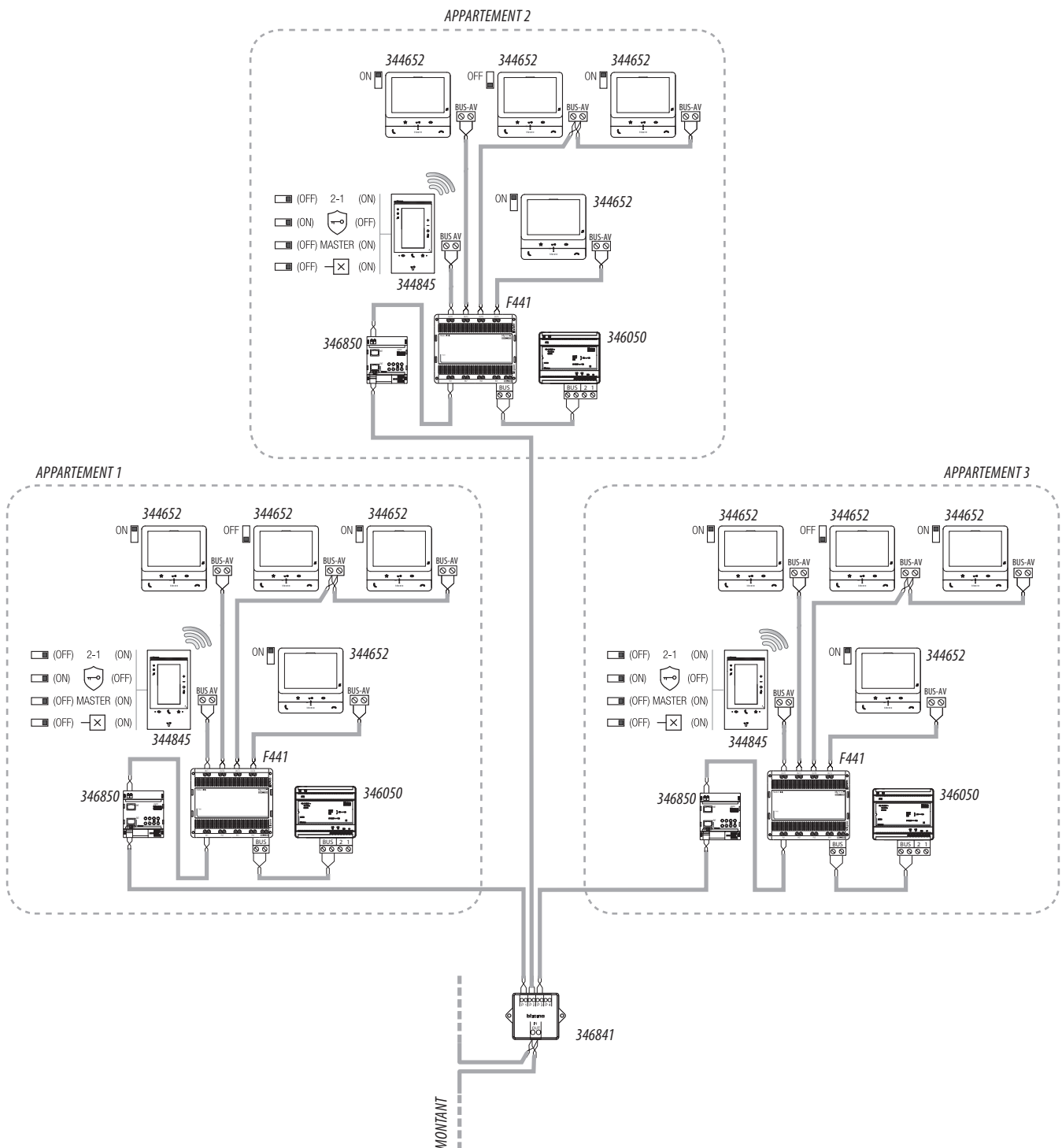

Note :

- l'alimentateur supplémentaire est recommandé pour obtenir les performances maximales de l'appareil avec Alexa®, mais dans ce schéma, il n'est pas nécessaire pour le fonctionnement vidéophonique normal ;
- max. 5 postes internes par appartement ;
- le Classe 300EOS with Netatmo doit être installé uniquement sur des installations entièrement réalisées sous technologie à 2 fils.



SCHEMA 4 - EXEMPLE D'INSTALLATION MONO-FAMILIALE

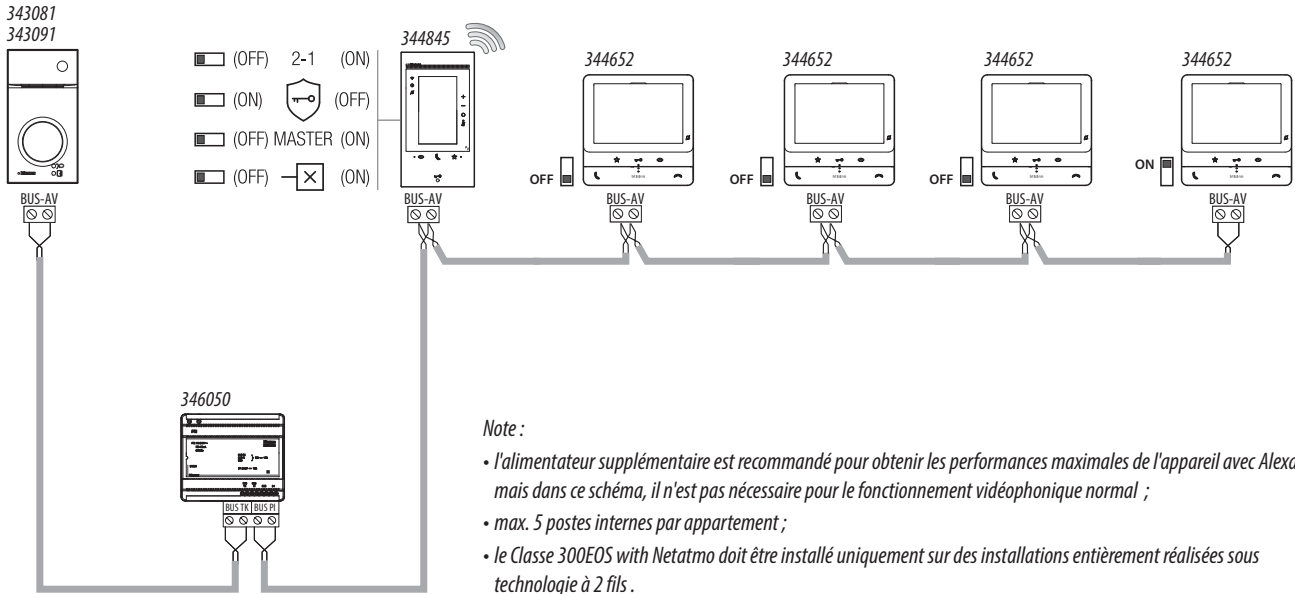

SCHEMA 5 - EXEMPLE D'INSTALLATION MONO-FAMILIALE AVEC 5 CLASSE 300EOS WITH NETATMO

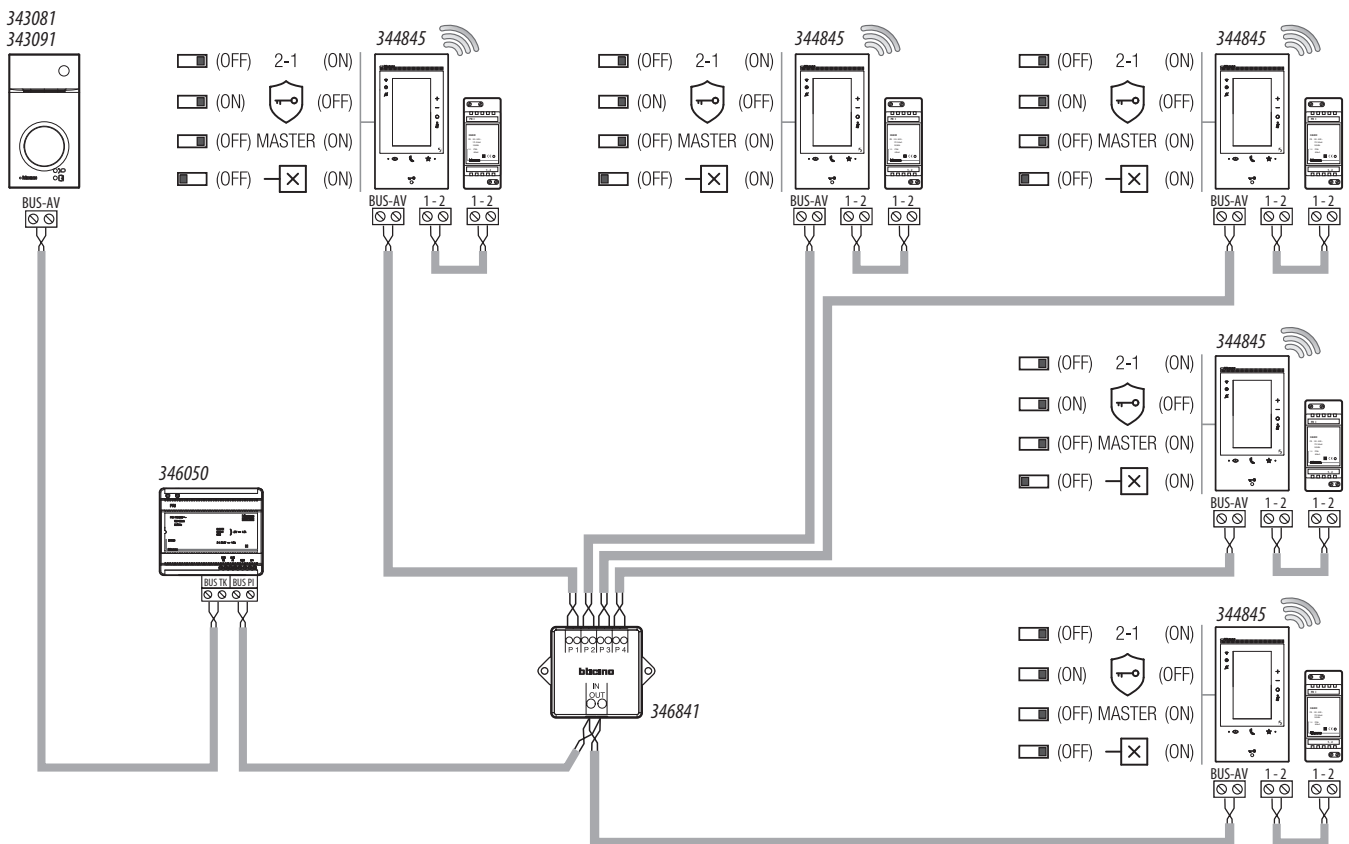

Note:

- l'alimentateur supplémentaire est obligatoire ;
- max. 5 postes internes par appartement ;
- le Classe 300EOS with Netatmo doit être installé uniquement sur des installations entièrement réalisées sous technologie à 2 fils.



SCHÉMA 6 - EXEMPLE D'INSTALLATION BI-FAMILIALE

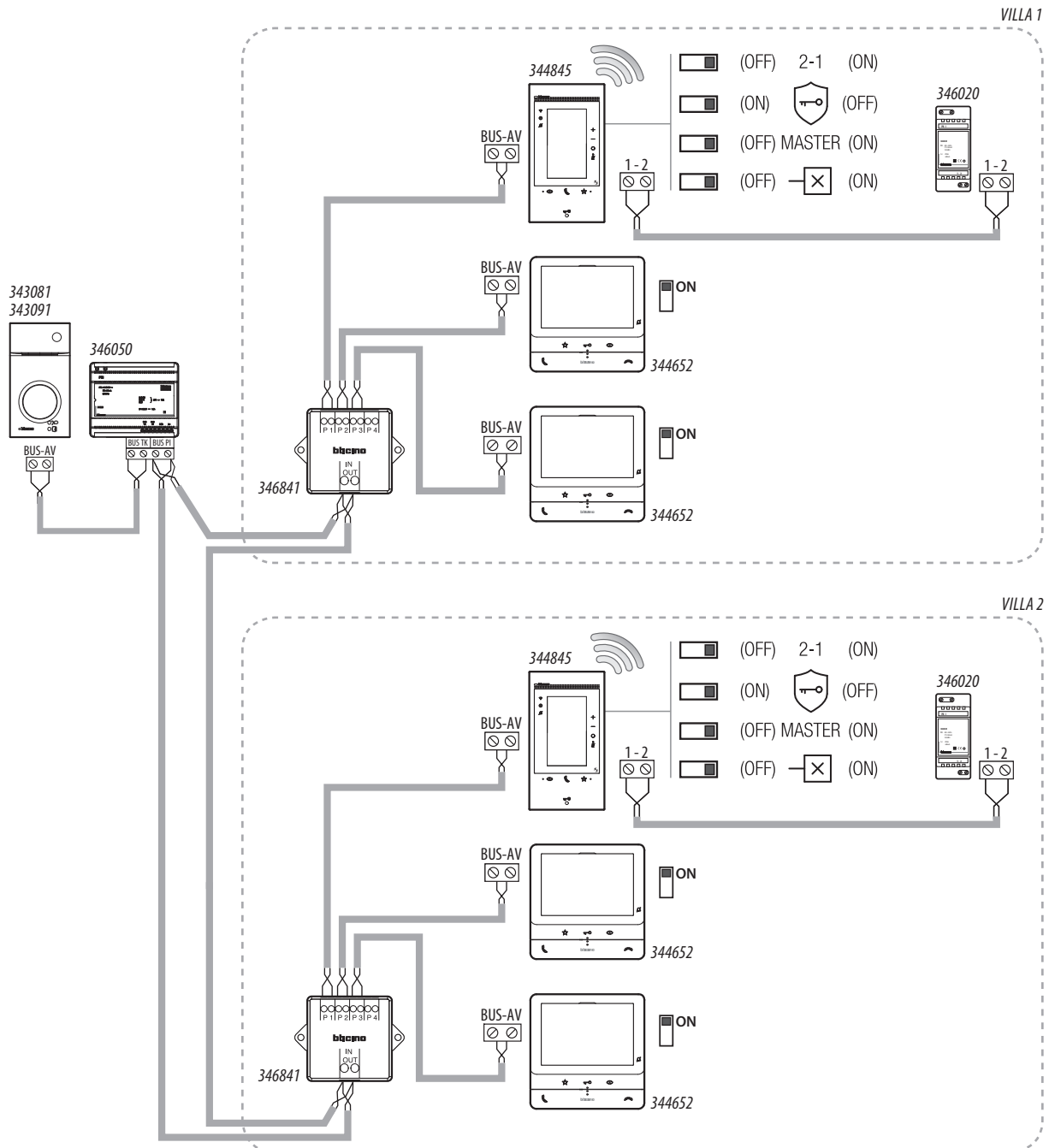

Note :

- max. 3 postes internes par appartement ;
- le Classe 300EOS with Netatmo doit être installé uniquement sur des installations entièrement réalisées sous technologie à 2 fils.



Fonctions principales

Depuis la page d'accueil du dispositif, il est possible d'accéder aux principales fonctions, telles que :



Le vidéophone offre la possibilité de sélectionner 6 types de sonneries avec des mélodies pré-programmées qui peuvent être associées aux appels suivants :

- Appel depuis poste externe (configuré avec S=0)
- Appel depuis poste externe (configuré avec S=1)
- Appel depuis poste externe (configuré avec S=2)
- Appel depuis poste externe (configuré avec S=3)
- Appel intercom à l'intérieur de l'appartement
- Appel intercom à l'extérieur de l'appartement
- Appel à l'étage

La programmation entre type de mélodie et événement s'effectue dans le menu dédié présent sur le dispositif.

Le vidéophone (configuration avancée exclue) permet de programmer jusqu'à :

- 50 actionnements génériques
- 50 actionnements directs de serrures
- 40 intercoms à l'intérieur de l'appartement
- 40 intercoms à l'extérieur de l'appartement
- 50 auto-allumages directs des PE

Répondeur vidéophonique

La fonction répondeur vidéophonique (si elle est activée) permet de visualiser un message vidéo laissé par un visiteur.

Il est également possible d'enregistrer un message audio à reproduire sur le poste externe suite à une appel sans réponse.

Fonction Intercom

La fonction intercom permet jusqu'à 3 minutes de communication entre les vidéophones d'un même appartement ou d'appartements différents.

Fonction État porte

Cette fonction signale l'état de la serrure (uniquement si l'installation est prévue à cet effet avec actionneur). Si elle est ouverte, le "Voyant serrure" clignote, si elle est fermée, il reste éteint. La fonction ne peut pas être activée conjointement à la fonction Bureau.

Fonction Bureau

La fonction Bureau permet de programmer l'ouverture automatique de la serrure en cas d'appel depuis le Poste Externe ; elle n'est pas activable conjointement à la fonction État Porte et Serrure sécurisée. Le clignotement de la touche serrure (🔒) indique que la fonction est activée.

Fonction cherche-personnes

Cette fonction permet de diffuser un message vocal dicté au micro du dispositif, à travers les haut-parleurs du système de Diffusion sonore. Pour l'activer, il est nécessaire de toucher l'icône présente dans le menu Intercom, le voyant vert allumé de la touche « Connexion » indique que la fonction est active. Pour mettre fin à la fonction, appuyer sur la touche "Connexion".

Utilisation TÉLÉLOOP

La fonction TÉLÉLOOP permet l'utilisation du dispositif par les porteurs de prothèse auditive dotée de sélecteur (T).

Commuter l'appareil auditif sur la position T et pour garantir un bon accouplement magnétique entre vidéophone et appareil auditif, il est recommandé de se placer face au dispositif à une distance de 25/35 cm.

NOTE: la présence de métal et de bruit de fond généré par des appareillages électriques/électroniques (ex. ordinateurs) peuvent compromettre la qualité et les performances du dispositif d'accouplement.

