

Fiche Legrand 600374



Prise RJ45 Dooxie Legrand- Cat.6A
STP - Blanc

Réf 600374

24.80€^{TTC*}

Voir le produit : <https://www.domomat.com/60030-prise-rj45-dooxie-legrand-cat6a-stp-blanc-legrand-600374.html>

*Le produit Prise RJ45 Dooxie Legrand- Cat.6A STP - Blanc
est en vente chez Domomat !*



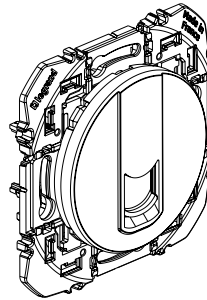

1. USAGE

Prise RJ 45 de catégorie 6_A.
 Permet les transmissions à haut débit (Gigabit Ethernet).

2. GAMME

Désignation	Blanc	Aluminium
Prise RJ 45 Cat. 6 _A STP	6003 74	6004 74

3. PRESENTATION

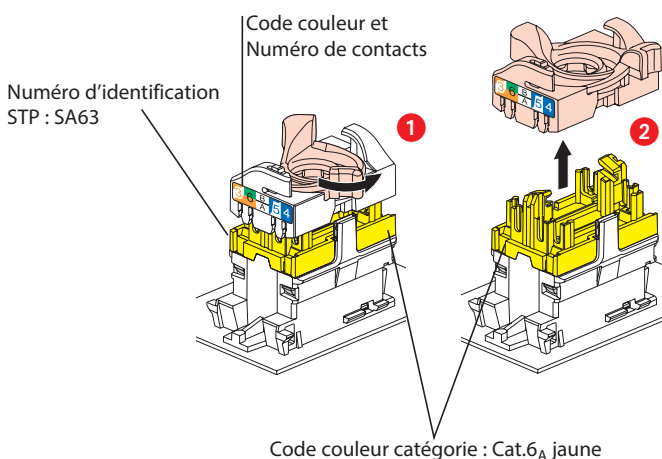

4. CARACTÉRISTIQUES TECHNIQUES

4.1 Caractéristiques matière

- Plaque ABS / PC
- Enjoliveur : ABS
- Sans halogène
- Tenue aux UV

4.2 Caractéristiques moteur

Contacts : or/nickel, épaisseur d'or > 0,8 µm minimum
 Pièces métalliques : bronze, nickel, platine, or
 Polycarbonate PBT

Pour les produits STP le corps et l'épanouisseur sont en alliage métallique, revêtement cuivre/nickel.

4.3 Caractéristiques électriques

Tension de claquage ≥ 1000 V

Résistance de contact ≤ 20 mΩ

Résistance d'isolement ≥ 500 MΩ sous 100 V continu

Alimentation à distance "PoE" compatible jusqu'à 100W (IEEE 802.3af, IEEE 802.3at, IEEE 802.3bt).

4.4 Caractéristiques mécaniques

Essais aux chocs : IK04

Pénétration de corps solides/liquides : IP20

Nombre de connexions et déconnexions maxi : 5 sans rafraîchir le fil

Endurance : 2500 manœuvres (enfichage / déenfichage)

4.5 Caractéristiques climatiques

Températures de stockage : -10°C à +70°C

Températures d'utilisation : - 5°C à +35°C

5. DIMENSIONS (mm)

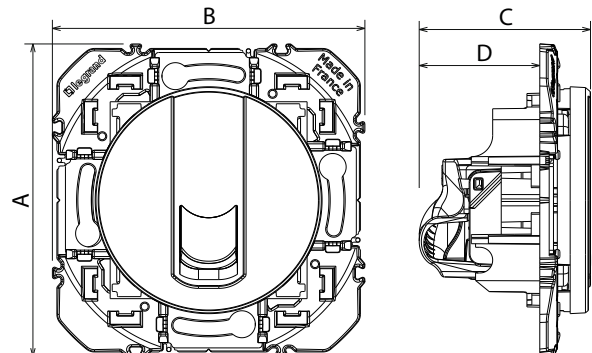

Cat. Nos	A	B	C	D
6 003 74	73	73	40	28,2
6 004 74				

Prise RJ 45 Cat. 6A STP**6. RACCORDEMENT USUEL DE RJ 45**

Accepte les fiches :

RJ 11 (4 contacts), RJ 12 (6 contacts), RJ 45 (9 contacts).

Double code couleur EIA - TIA 568 A et B sur bornes :

- FTP 9 contacts
- STP 9 contacts blindage 360°

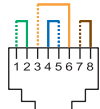

EIA 568 A

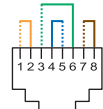

EIA 568 B

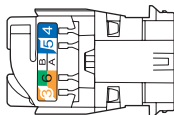
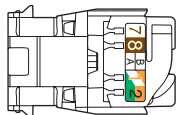

Conducteurs admissibles :

- Monobrin : 0,5 à 0,65 mm, AWG 22 à 25
- Multibrins : AWG 26
- Isolant conducteur polyéthylène : Ø maxi sur isolant 1,58 mm

Les connecteurs RJ 45 sont équipés d'un écrou de verrouillage ne nécessitant pas l'utilisation d'un outil spécifique et permettant un re-câblage en cas d'erreur.

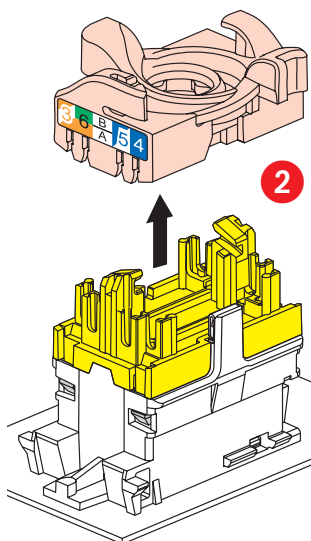
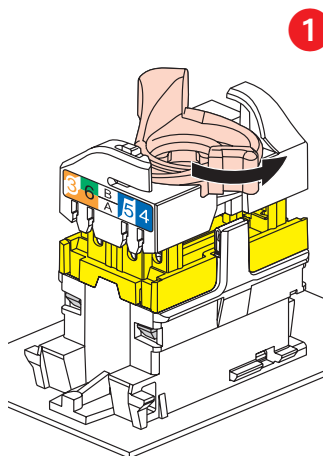

Ce système permet d'épanouir facilement les paires avant montage sur le connecteur.

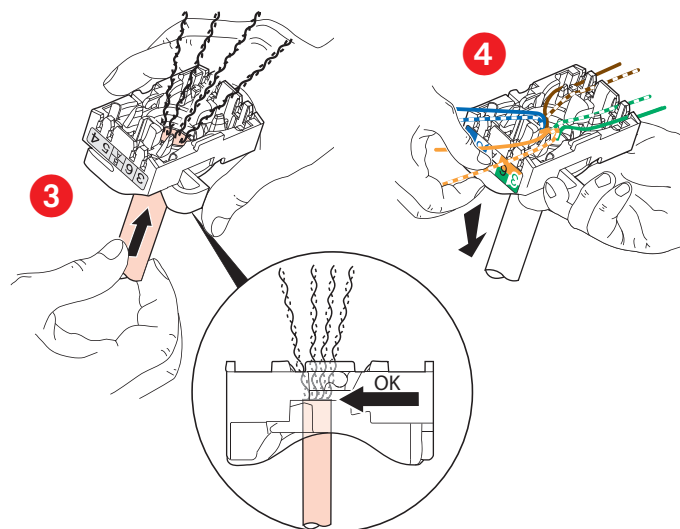
7. RACCORDEMENT USUEL DE RJ 45 (suite)

L'épanouissement de câbles permet de garantir un respect de 13 mm de dépairage de chaque paire.

L'épanouissement des paires à 90° par rapport au câble assure les meilleures performances.

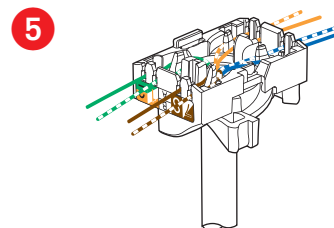
**8. NORMES ET AGRÉMENTS**

Conformes aux normes d'installation et de fabrication.
Voir e. catalogue.

Prise RJ 45 Cat. 6A STP

9. PERFORMANCES

9.1 Performances composants (connecteurs RJ 45)

Return loss (Affaiblissement de réflexion)

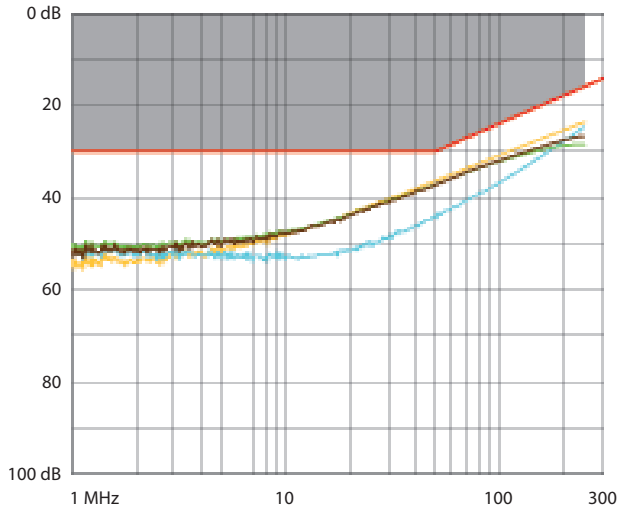

Atténuation (Atténuation)

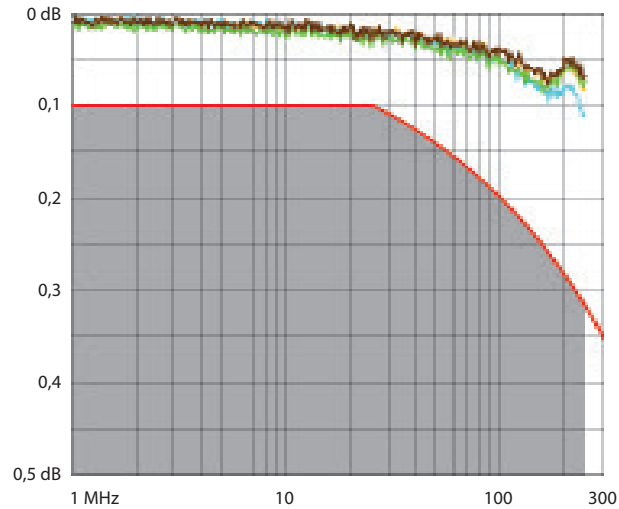

NEXT (Near end Crosstalk Attenuation) (Atténuation paradiaphonique)

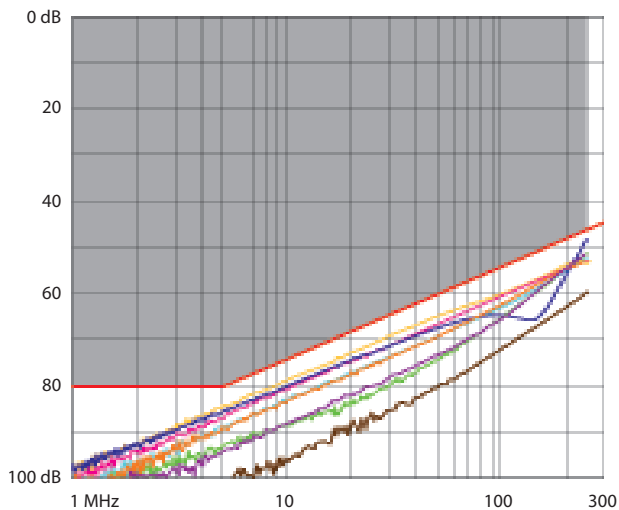

9. PERFORMANCES (suite)

9.1 Performances composants (connecteurs RJ 45) (suite)

FEXT (Far end Crosstalk Attenuation) (Atténuation télédiaphonique)

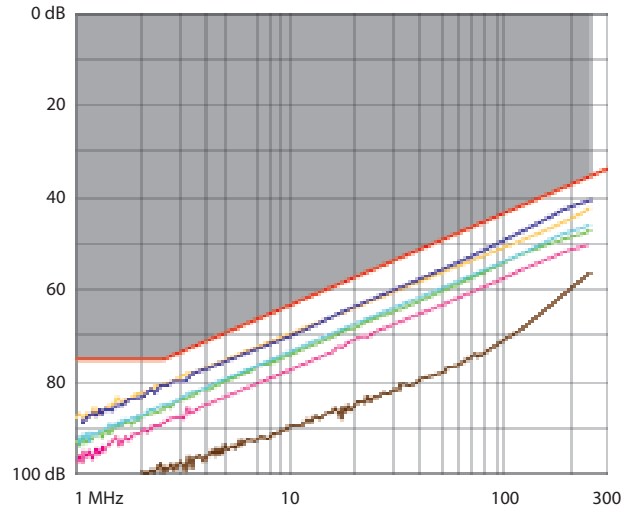

9.2 Performances lien permanent avec câble F/UTP

Return loss (Affaiblissement de réflexion)

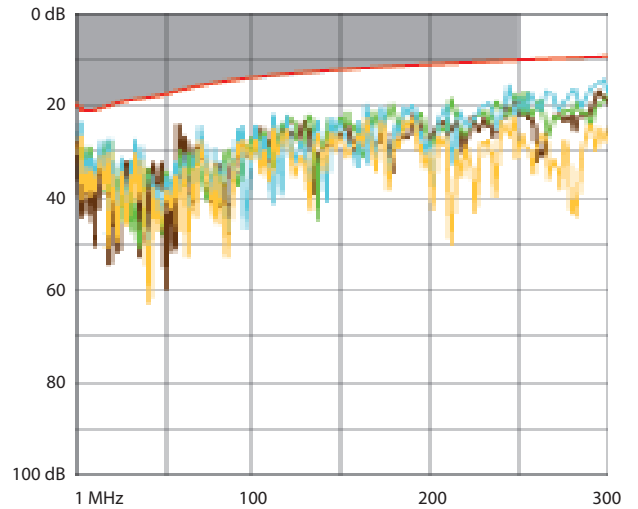

Atténuation (Atténuation)

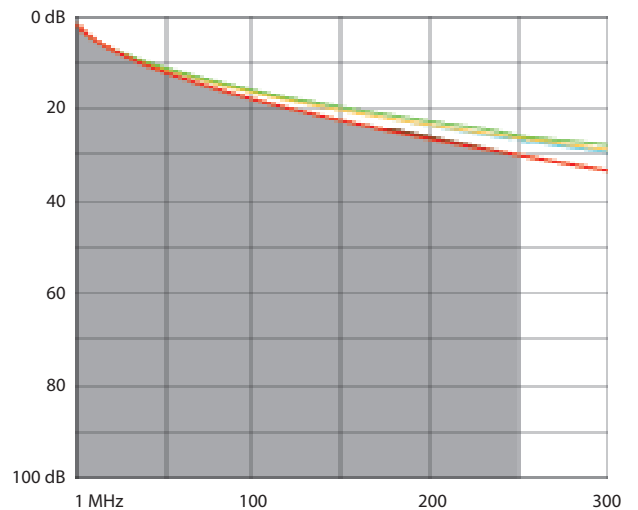

Prise RJ 45 Cat. 6A STP

9. PERFORMANCES (suite)

9.2 Performances lien permanent avec câble F/UTP (suite)

NEXT (Near end Crosstalk Attenuation) (Atténuation paradiaphonique)

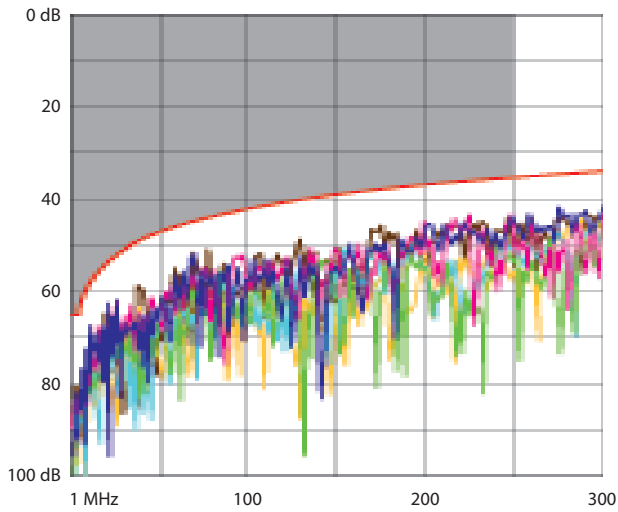

PS NEXT (Power Sum NEXT) (Somme de puissance NEXT)

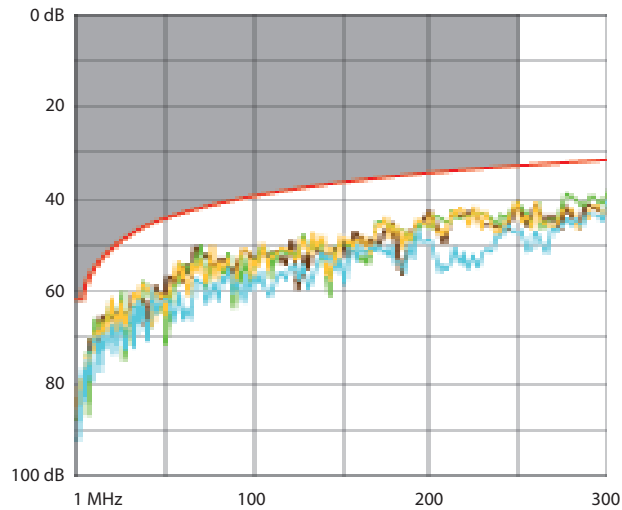

ACR (Attenuation to Crosstalk Ratio) (Ecart paradiaphonique)

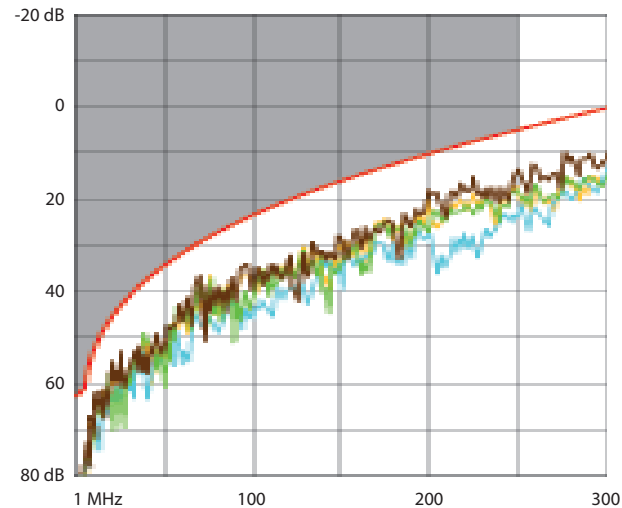

9. PERFORMANCES (suite)

9.2 Performances lien permanent avec câble F/UTP (suite)

ELFEXT (Equal Level End Crosstalk Attenuation) (Atténuation télé diaphonique de niveau égal)

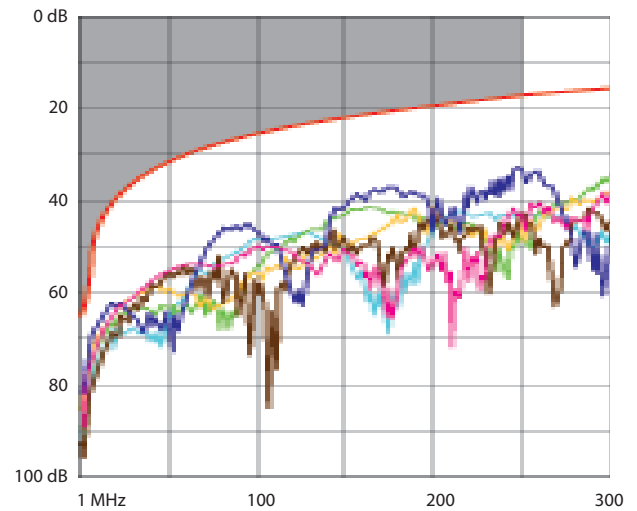

Delay skew (Retard de propagation)

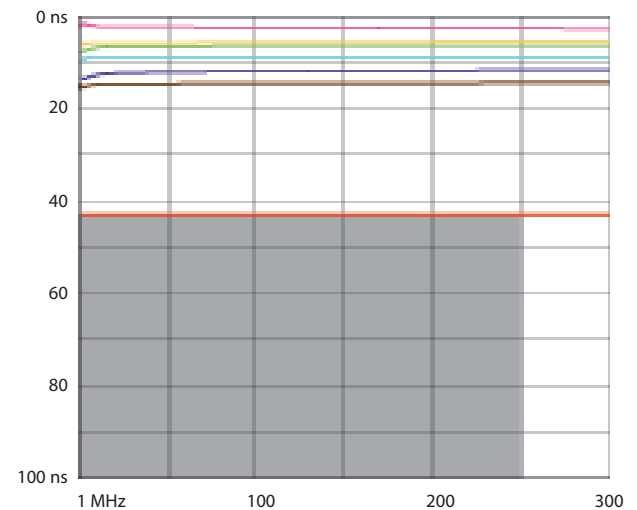

10. ENTRETIEN

Nettoyage superficiel au chiffon.
Ne pas utiliser : acétone, dégraissant, trichloréthylène.
Tenue aux produits suivants : Hexane (EN 60669-1), alcool à brûler, eau savonneuse, ammoniac dilué, javel pure diluée à 10%, produits à vitres, lingettes pré-imprégnées.

Attention : pour l'utilisation de produits d'entretien spécifiques autres, un essai préalable est nécessaire.