

## Fiche prise TV Legrand



### Prise TV simple étoile blindée Dooxie Legrand - Noir mat

Réf 600551

**12.18€<sup>TTC\*</sup>**

Voir le produit : <https://www.domomat.com/105083-prise-tv-simple-etoile-blindee-dooxie-legrand-noir-mat-legrand-600551.html>

*Le produit Prise TV simple étoile blindée Dooxie Legrand - Noir mat  
est en vente chez Domomat !*

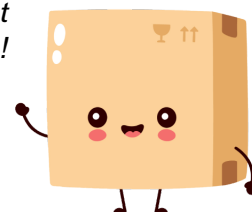

dooxie™  
**Prise TV type F - Prise TV simple male**

Référence (s) : 6 005 50/ 6 005 51

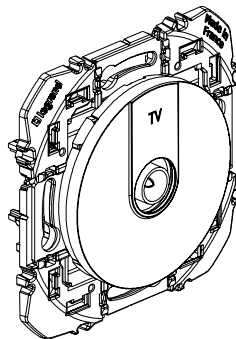

6 005 51

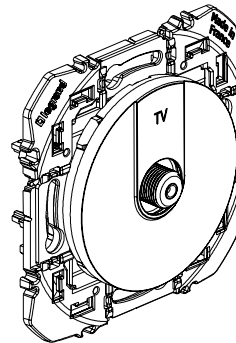

6 005 50

**1. USAGE**

Connecteurs TV simple mâle Ø 9,52 mm et TV type F femelle à visser.  
 Câble recommandé 17/19 VATC  
 Compatibles TNT et UHD  
 Étoile blindée (classe A)  
 0-2400 MHz

**2. GAMME**

Designation	Couleur	N° réf
Prise TV type F	Noir	6 005 50
Prise TV simple	Noir	6 005 51

**3. DIMENSIONS (mm)**

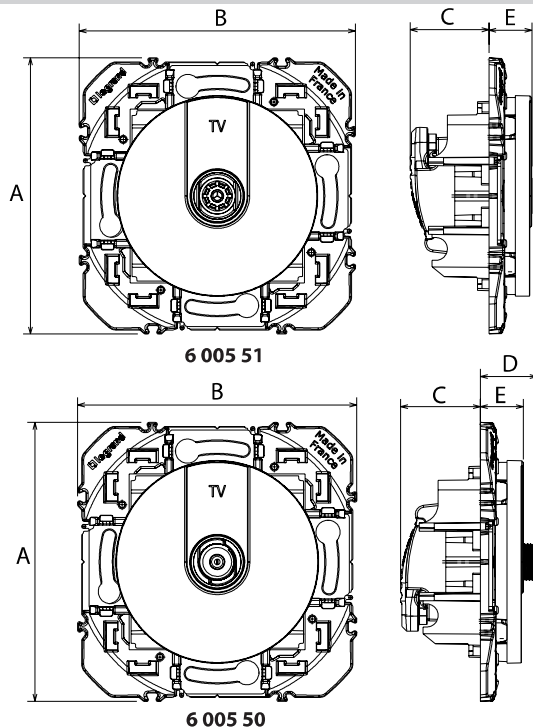

N° réf	A	B	C	D	E
6 005 51	73	73	20,8	-	11,35
6 005 50	73	73	20,8	14,85	11,25

**4. CONNECTION**

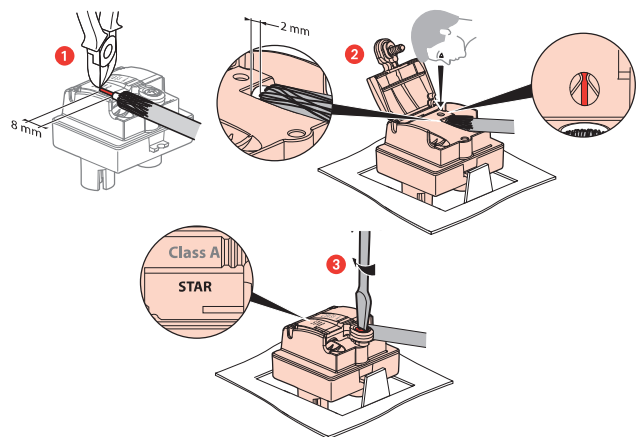

**5. PRECAUTIONS DE CABLAGE**

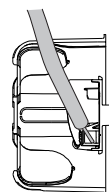
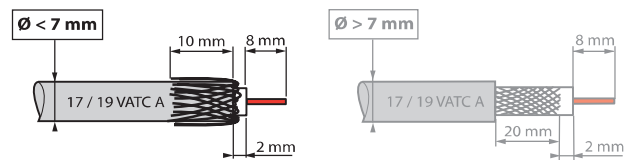

La connexion arrière limite la déformation du câble coaxial, évitant une rupture d'impédance et préserve donc les performances.

## 6. CARACTÉRISTIQUES TECHNIQUES

### 6.1 Caractéristiques mécaniques

Essais aux chocs : IK04  
Pénétration de corps solides/liquides : IP20  
Tenue câble 120 N : norme IEC 61169-24

### 6.2 Caractéristiques matières

#### Matière :

- Enjoliveur : ABS
- Sans halogène
- Tenue aux UV

#### Moteur :

- Boîtier : zamac
- Capot : zamac
- Broche : bronze
- Vis : acier zingué

### 6.3 Caractéristiques électriques

- Impédance caractéristiques : 75 ohm
- Connecteur mâle Ø 9,52 mm
- Connecteur type F femelle à visser
- Efficacité de blindage classe A (le blindage classe A est nécessaire pour prévenir des interférences causées par l'usage des nouveaux signaux téléphone 3 et 4 G, ces signaux non désirés pouvant générer des pixelisations sur l'écran ou détériorer la bande son).
- Bandes de fréquence : TV/SAT : 0 - 2400 MHz
- Atténuation : 1 dB maximum
- Résistance d'isolement : norme IEC 61169-24
- Compatible téléalimentation

### 6.4 Caractéristiques climatiques

Températures de stockage : - 10°C à + 70°C  
Températures d'utilisation : - 5°C à + 35°C

## 7. ENTRETIEN

Nettoyage superficiel au chiffon.

Ne pas utiliser : acétone, dégraissant, trichloréthylène.

Tenue aux produits suivants : Hexane (EN 60669-1), alcool à brûler, eau savonneuse, ammoniac dilué, javel pure diluée à 10%, produit à vitres, lingettes pré-imprégnées.

**Attention :** Pour l'utilisation de produits d'entretien spécifiques, un essai préalable est nécessaire.

## 8. NORMES ET AGRÈMENTS

- EN 50083-2
- EN 50083-4
- Certificat Classe A



PKM electronic GmbH  
a member of the STC 

### Attestation of Conformity

We,

**PKM electronic GmbH**  
Ohmstrasse 1  
84160 Frontenhausen, Germany



confirm hereby that the product  
(description of the apparatus, system, installation to which it refers)

TV socket (star network) 5-2400MHz  
SINGLE F TYPE TV SOCKET  
Brand: Legrand  
complies with

**Used Standard:**

EN50083-2:2012      Cable networks for television signals, sound signals and interactive services - Part 2: Electromagnetic compatibility for equipment

The attestation based on a positive testing of a representative test sample.  
The test sample fulfills the requirements of the above listed standard for **CLASS A**, tested according to Council Directive 2004/108/EC (EMC-Directive).

Date: 19.01.2016  
Ref. No.: 1910-0032  
Based on Test report, Ref. No.: 1910-0032  
ACCREDITATION:  
DIN EN ISO 9001:2015



Ohmstrasse 1  
84160 Frontenhausen, Germany



Authorized Signature



PKM electronic GmbH  
a member of the STC 

### Attestation of Conformity

We,

**PKM electronic GmbH**  
Ohmstrasse 1  
84160 Frontenhausen, Germany



confirm hereby that the product  
(description of the apparatus, system, installation to which it refers)

TV socket star network 5-2400Mhz  
MECA TV ETOILE MALE  
Brand: Legrand  
complies with

**Used Standard:**

EN50083-2:2012      Cable networks for television signals, sound signals and interactive services - Part 2: Electromagnetic compatibility for equipment

The attestation based on a positive testing of a representative test sample.  
The test sample fulfills the requirements of the above listed standard for **CLASS A**, tested according to Council Directive 2004/108/EC (EMC-Directive).

Date: 19.01.2016  
Ref. No.: 1902-0056  
Based on Test report, Ref. No.: 1902-0056  
ACCREDITATION:  
DIN EN ISO 9001:2015



Ohmstrasse 1  
84160 Frontenhausen, Germany



Authorized Signature

**9. PERFORMANCE**

**Prise TV simple mâle**

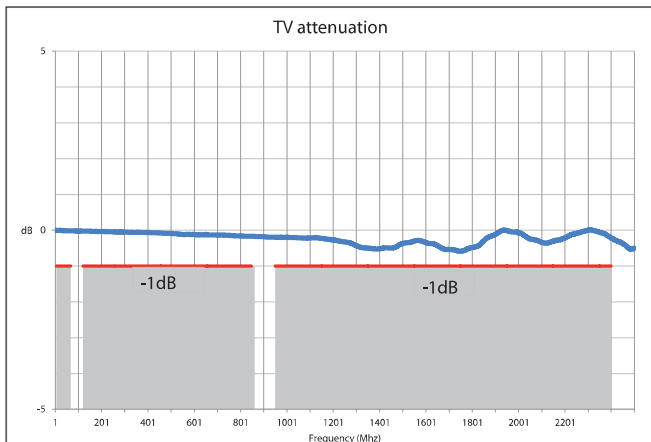
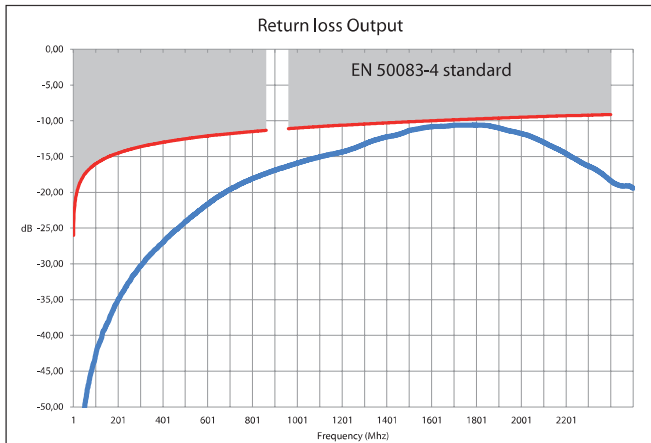
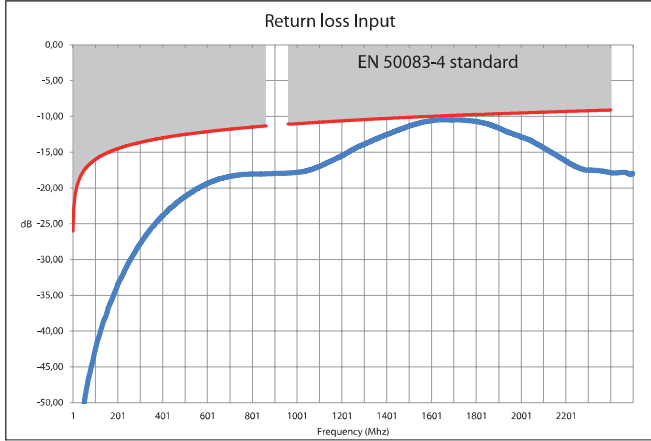

**Prise TV simple type F femelle à visser**

