

Fiche Copernic Atlantic



**Caisson d'extraction simple flux C4
en ligne Copernic H 700 isolation
acoustique Atlantic - 700m³/h - ?
200mm**

Réf 512483

1,080.59€^{TTC*}

Voir le produit : <https://www.domomat.com/56473-caisson-d-extraction-simple-flux-c4-en-ligne-copernic-h-700-isolation-acoustique-atlantic-700m3h-200mm-atlantic-512483.html>

*Le produit Caisson d'extraction simple flux C4 en ligne Copernic H 700 isolation
acoustique Atlantic - 700m³/h - ? 200mm
est en vente chez Domomat !*

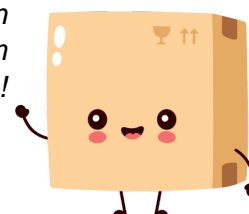

Copernic H

Caissons d'extraction
simple flux C4 en ligne



Débits jusqu'à
3 500 m³/h



La sérénité s'installe avec vous

Caissons d'extraction

Guide de choix

Besoin	Application	Gamme	Version	Configuration Piquages	Installation	DÉBITS											
						200	400	600	800	1000	1200	1400	1600	1800	2000	2200	2400
C4 400°C - 1/2h	Logement Collectif Neuf	Cosmos		Rejet vertical	Intérieur / extérieur	400	700	1100	1500	2000	2600	3200					
	Logement Collectif Neuf / Réno		Comète	Rejet vertical	Intérieur / extérieur	400	700	1100	1500	2000	2600	3200					
	Logement Collectif Réno / Tertiaire	Copernic	Copernic V	Rejet vertical	Intérieur / extérieur	400	700	1000	1500	2500							
	Tertiaire		Copernic H	En ligne	Intérieur / extérieur	400	700	1000	1500	2500	3500						
	Tertiaire		Copernic H PCI	En ligne	Intérieur / extérieur	400	700	1000	1500	2500	3500						
Acoustique	Tertiaire	Critair Silence	Critair Silence EC	En ligne	Intérieur / extérieur	400	600	1000	1500	2500							
			Critair Silence EC PCI	En ligne	Intérieur / extérieur			1000	1500	2500							
Standard	Tertiaire	Critair	Critair BC/EC	En ligne	Intérieur / extérieur	250	500										
			Critair EC	En ligne	Intérieur / extérieur			1000	1500	2500							
			Critair EC PC	En ligne	Intérieur / extérieur	300	500	1000	1500	2500							
Traitement de l'air	Tertiaire	Critair TA	Critair TA EXT	En ligne	Intérieur / extérieur	600	900	1300	2000								
			Critair TA EL/EC	En ligne	Intérieur / extérieur	600	900	1300	2000								

Débits jusqu'à 3 500 m³/h

Copernic H



Conforme au règlement d'éco-conception 1253/2014 (Unité de Ventilation Non Résidentielle)



Caissons d'extraction

Guide de choix

													MODULATION DE DÉBIT										
2800	3000	3200	3400	3600	3800	4000	4500	5000	6000	7000	8000	9000	10000	11000	Non régulé	Pression constante	Pression par palier	Pression ajustée	CO2	Présence	0-10V		
			3800			Nous consulter							-	-	-	●	-	-	-	-	-	-	-
			3800			Nous consulter							-	●	●	-	-	-	-	-	-	-	-
													●	-	-	-	-	-	-	-	-	-	-
500													●	-	-	-	-	-	-	-	-	-	●
500													-	●	-	-	●	●	●	●	●	●	●
4500													●	-	-	-	-	-	-	-	-	-	●
4500													-	●	-	-	●	●	●	●	●	●	●
													●	-	-	-	-	-	-	-	-	-	-
4500													●	-	-	-	-	-	-	-	-	-	●
4500													-	●	-	-	●	●	●	●	●	●	●
													●	-	-	-	-	-	-	-	-	-	●
													●	-	-	-	-	-	-	-	-	-	●

● Option intégrée

- Non disponible

Copernic H

Caissons d'extraction simple flux C4 en ligne



+ PRODUITS

- **Compacité :**
 - caissons extra-plats (248 mm pour la taille 400)
- **Simplicité d'installation :**
 - bornier de raccordement facilement accessible
- **Facilité d'utilisation :**
 - sélection intuitive des modes de fonctionnement sur modèles PCI
- **Silencieux :**
 - isolation acoustique sur modèles I et PCI

GAMME

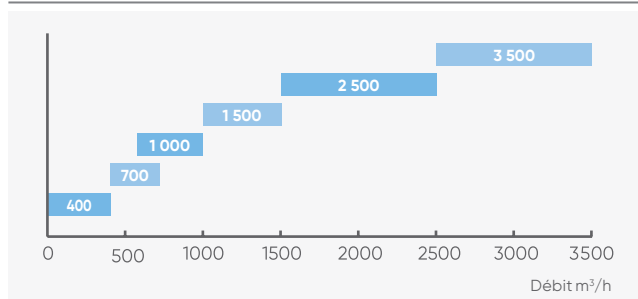

APPLICATION - INSTALLATION

- Extraction d'air des locaux tertiaires ou industriels où l'exigence de non propagation des fumées est demandée (articles CH 41 et 43).
- Température maxi de l'air en fonctionnement 70°C.
- Montage à plat ou suspendu.
- Installation intérieure ou extérieure.
- 3 versions : - standard
 - I : isolé acoustiquement
 - PCI : régulation embarquée et isolé

CONSTRUCTION

Structure

- Caisson en tôle prélaquée (RAL 9006 pour les façades et RAL 7021 pour le corps).
- Piquages circulaires en ligne.
- Interrupteur de proximité monté de série.

Isolation (versions I et PCI)

- Par mousse mélamine à cellule ouverte spécifiquement adaptée au traitement phonique. Classe B-S2,d0. Épaisseur 25 mm.

Motorisation

- Moteur à commutation électronique (EC).
- Turbine à réaction.
- Raccordement électrique sans outil.
- Alimentation Monophasé 230 V.

Régulation

- Vitesse variable par potentiomètre en façade.
- Nombreuses fonctions sur version PCI

OPTIONS ET ACCESSOIRES

- **Variateur de vitesse VEM EC**



- **Sondes de qualité d'air CO2 mur**



DIP



- **CO2 gaine**



HYGRO MUR,
HYGRO GAINÉ

RÉGULATION

Choix des modes de fonctionnement en ventilation.

Référence caissons	Fonctions proposées	Description	Réglages	Accessoires externes nécessaires
Copernic H et HI	- Vitesse variable		- Potentiomètre en façade	
	- Vitesse variable déportée		- Raccorder le variateur de vitesse VEM EC	- VEM EC
Copernic H PCI	- Pression constante	- Maintien d'une pression constante dans le cas d'une modulation des débits	- Affichage de la pression directement sur l'afficheur	
	- CO ₂ ou HR	- Permet de moduler les débits selon le taux de CO ₂ ou d'hygrométrie d'une pièce	- Raccorder directement une sonde CO ₂ ou Hygro sur le caisson (prévoir l'alimentation 24V de la sonde)	- CO ₂ Mur/gaine ou HYGRO Mur/gaine + T230/24V AC
	- Présence	- Passage d'une vitesse 1 à une vitesse 2 par détection de présence	- Raccorder directement le détecteur de présence sur le caisson	- DIP/S ou DIP/E
	- 0-10V	- Permet de moduler les débits à l'aide d'un variateur de vitesse (ou autre)	- Raccorder directement le variateur de vitesse sur le caisson	- VEM EC

CARACTÉRISTIQUES

REF	Puissance absorbée (W)	Intensité max (A)	Tension (V)
COPERNIC H 400	49	0,5	Mono 230
COPERNIC H 700	87	0,64	Mono 230
COPERNIC H 1000	148	1,04	Mono 230
COPERNIC H 1500	215	1,4	Mono 230
COPERNIC H 2500	410	2,5	Mono 230
COPERNIC H 3500	800	4,5	Mono 230

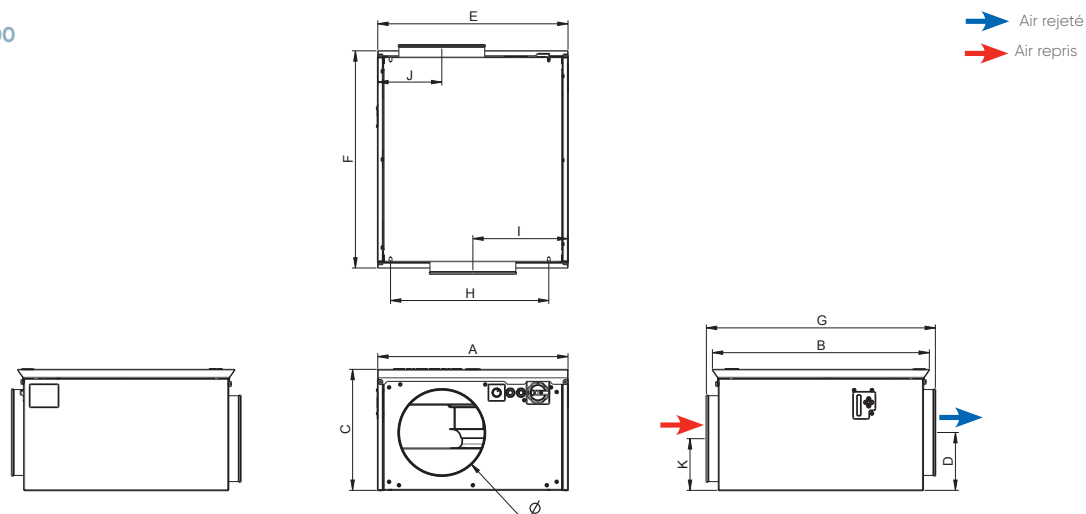
DIMENSIONS
Modèles 400 à 1000

REF	A	B	C	D	E	F	G	H	I	J	K	Ø	Poids (kg)
	mm												
COPERNIC H 400	455	468	248	116	455	469	463	361	228	137	110	160	20
COPERNIC H 700	554	632	302	142	554	632	669	460	277	186	121	200	27
COPERNIC H 1000	554	632	352	169	554	632	669	460	277	186	150	250	29

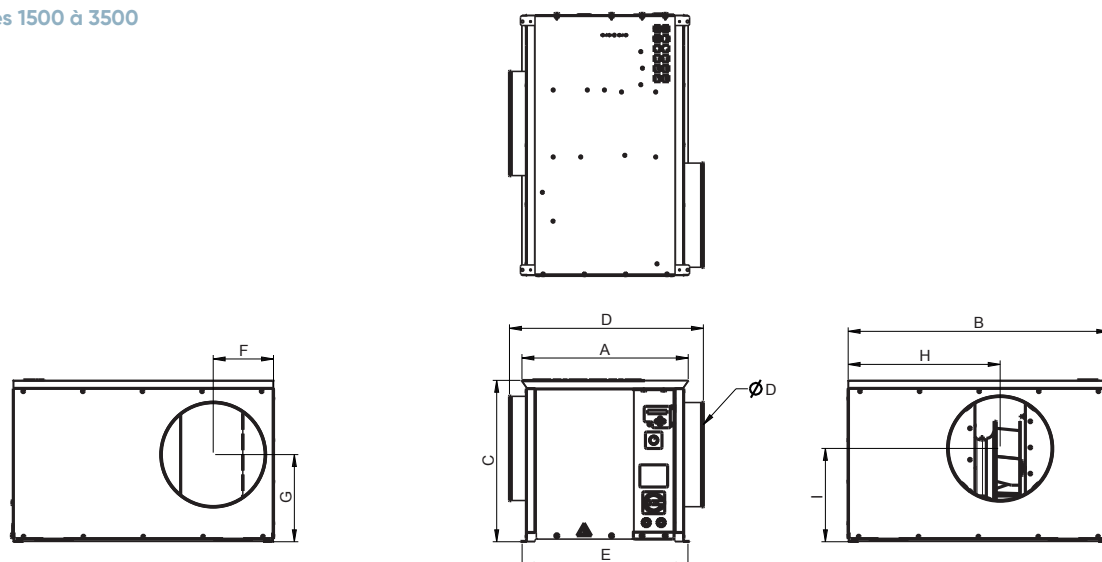
Modèles 1500 à 3500

REF	A	B	C	D	E	F	G	H	I	Ø	Poids (kg)
	mm										
COPERNIC H 1500	503	788	488	586	502	183	264	460	182	315	44
COPERNIC H 2500	539	890	543	666	539.5	225	273	553	294	400	51
COPERNIC H 3500	610	960	603	738	610	250	321	613	331	450	63

COURBES CARACTÉRISTIQUES

 Affichage des performances selon les règles définies par Uniclimate.

Version standard / isolée

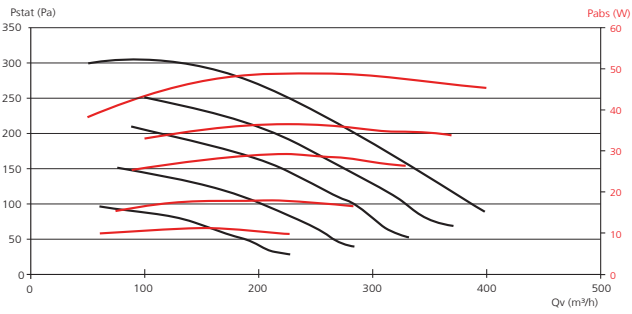
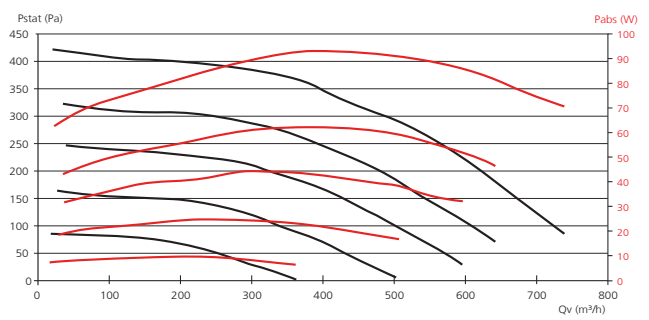
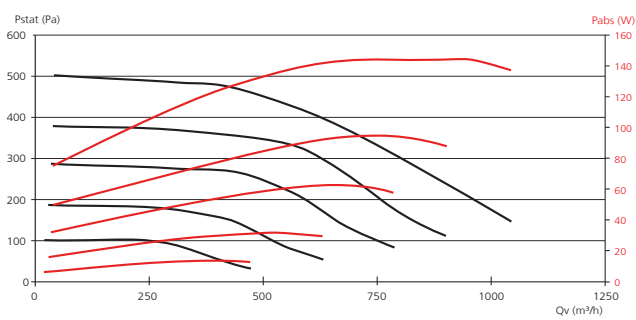
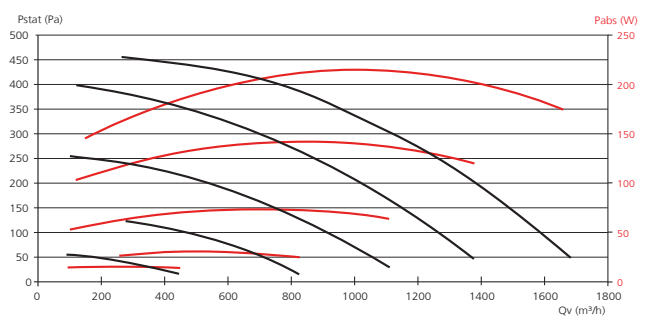
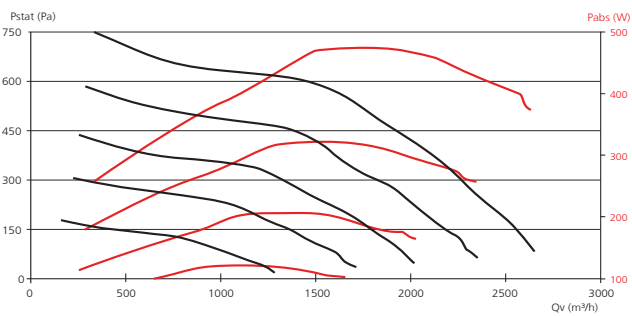
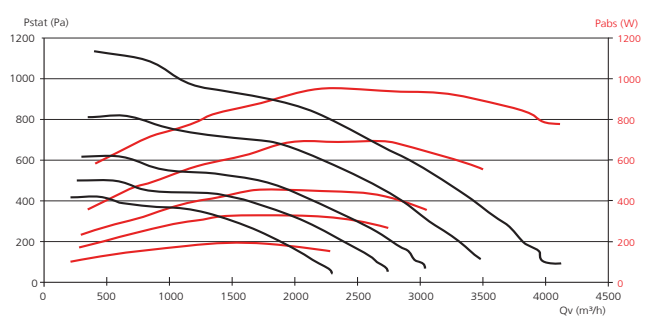
Copernic H 400

Copernic H 700

Copernic H 1000

Copernic H 1500

Copernic H 2500

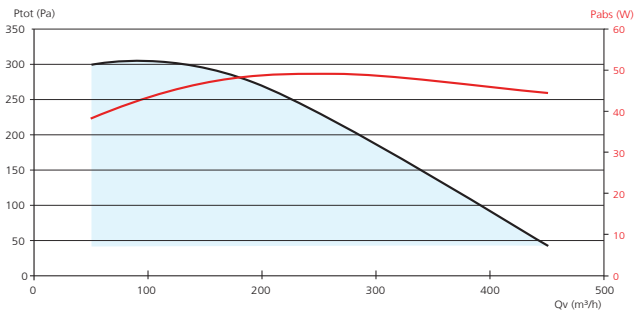
Copernic H 3500

COURBES CARACTÉRISTIQUES

 Affichage des performances selon les règles définies par Uniclimate.

Version PCI

Copernic H 400 PCI



Copernic H 700 PCI

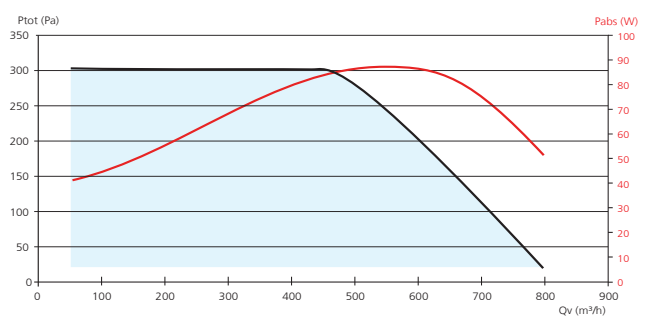

Copernic H 1000 PCI

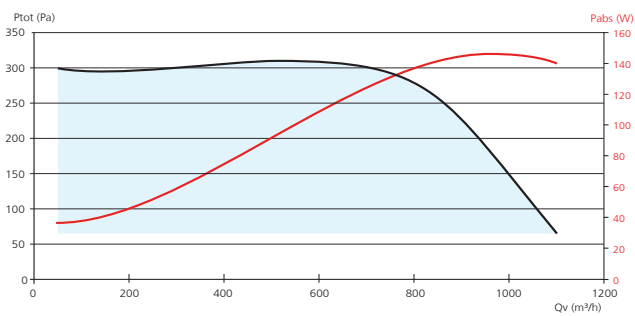

Copernic H 1500 PCI

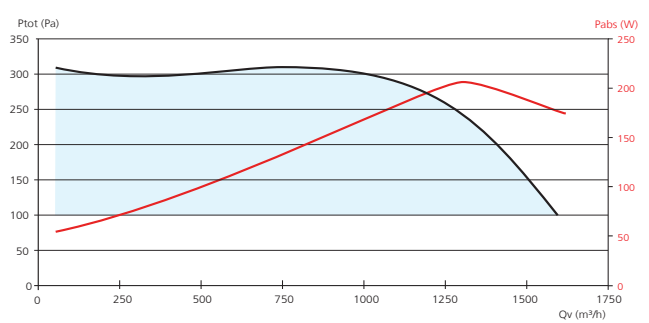

Copernic H 2500 PCI

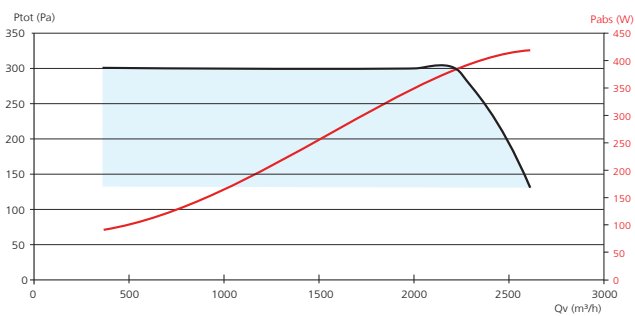

Copernic H 3500 PCI

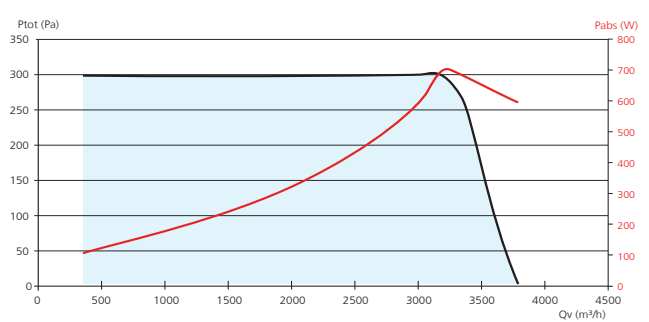
 Essai au feu validé chez Efectis (voir PV d'essai au feu sur www.atlantic-pro.fr).

RÉFÉRENCES

Version en ligne standard

5110

REF	CODE
COPERNIC H 400	512 476
COPERNIC H 700	512 477
COPERNIC H 1000	512 478
COPERNIC H 1500	512 479
COPERNIC H 2500	512 480
COPERNIC H 3500	512 481

Version en ligne isolée acoustiquement

5110

REF	CODE
COPERNIC H 400 I	512 482
COPERNIC H 700 I	512 483
COPERNIC H 1000 I	512 484
COPERNIC H 1500 I	512 485
COPERNIC H 2500 I	512 486
COPERNIC H 3500 I	512 487

Version en ligne isolée acoustiquement et régulation embarquée

5110

REF	CODE
COPERNIC H 400 PCI	512 488
COPERNIC H 700 PCI	512 489
COPERNIC H 1000 PCI	512 490
COPERNIC H 1500 PCI	512 491
COPERNIC H 2500 PCI	512 492
COPERNIC H 3500 PCI	512 493

ACCESSOIRES

Variateur de vitesse déporté

5180

REF	CODE
VEM EC	311 005



Sondes de qualité d'air

5180

	REF	CODE
Sonde murale CO ₂	CO2 MUR	323 022
Sonde gaine CO ₂	CO2 GAINÉ	323 023
Délect. présence en saillie	DIP-S	323 002
Délect. présence encastrée	DIP-E	323 003
Sonde murale hygro	HYGRO MUR	514 246
Sonde gaine hygro	HYGRO GAINÉ	514 241

Manchettes souples

Manchette incombustible M0, 400°C / 2h.
Evite la transmission des vibrations
du groupe au réseau.
Livrée avec 2 colliers plats. Largeur 160 mm.

5510

REF	CODE
MRS 160	523 709
MRS 200	523 710
MRS 250	523 711
MRS 315	523 712
MRS 355	523 715
MRS 400	523 713

