

## 1 Introduction

## RECEPTEUR 2 RELAIS SEL2641R433-XPL



Le récepteur Erone mod. SEL2641R433-XPL (fig. 1) est un récepteur superhétérodyne à conversion simple avec décodage rolling-code intégré et demodulation AM/ASK. Un système interne permet de maintenir synchronisé le récepteur et l'émetteur. Le récepteur, ayant en sortie contacts secs, peut être connecté à n'importe quel type de mécanisme (porte, portes de garage, volets, stores, rideaux, systèmes d'alarme, éclairage, etc.). La mémorisation des émetteurs peut-être fait soit par les deux boutons poussoirs du récepteur soit à distance par les deux boutons d'un émetteur compatible. La configuration des autres paramètres du récepteur est réalisée seulement avec les deux touches. Toutes les opérations de paramétrage sont visualisées d'un écran LCD rétro-éclairé.

Est possible de sauvegarder / restaurer des données sur une mémoire externe.

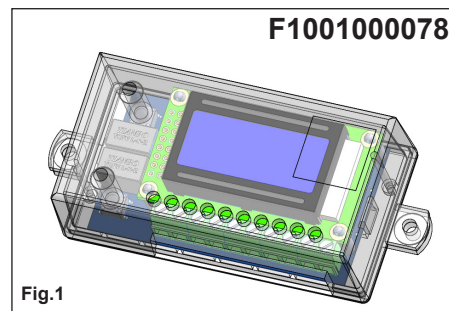

Fig.1

## 2 Spécifications techniques

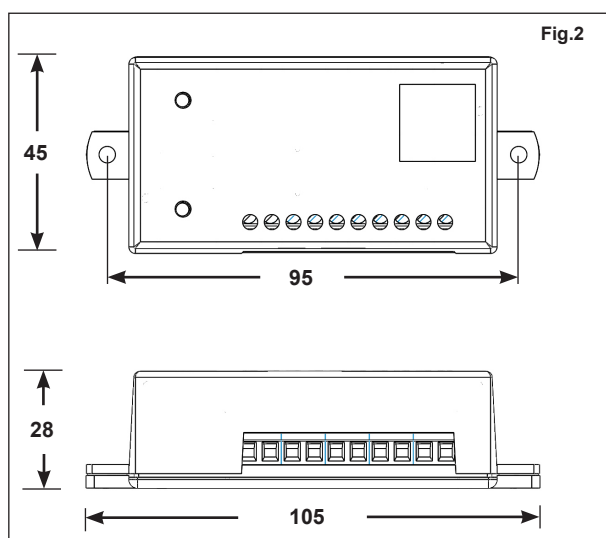

Fig.2

Type de récepteur	Superhétérodyne
Démodulation	AM/ASK
Support de fréquence	433,92 MHz
Fréquence de l'oscillateur local	6,6128 MHz
Fréquence intermédiaire	10,7 MHz
Sensibilité de consommation	-115 dBm
Impédance	50 Ohm
Puissance d'alimentation	12/24 Vac/dc
Consommation courante (@12V) :	Stand by :25 mA, Actif :90 mA
Nombre de contacts	2 (1NO, 1NO ou NF)
Puissance maximale applicable	24VA max 48Vdc
Nombre maximum de codes	100
Température opérante	-20 à +70°C
Dimensions (fig. 1)	105 x 45 x 28 mm
Poids	65 g
Opération des contacts :	impulsionnel, bi-stable, temporisé.
Délais programmable pour la déconnexion des contacts :	1s - 24h:59 min.

## 3 Connexions

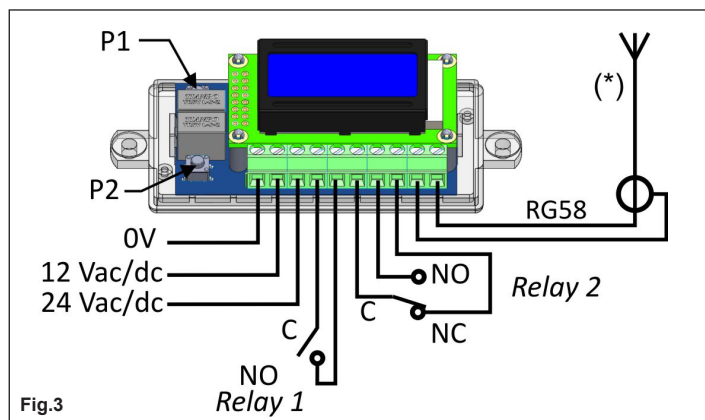

Fig.3

### Connexions

Borne	Description	Borne	Description
1	0V	6	Relai 2-C
2	12 Vac/dc	7	Relai 2-NO
3	24 Vac/dc	8	Relai 2-NF
4	Relai 1-C	9	Masse antenne
5	Relai 1-NO	10	Ame de l'antenne

(\*) NOTE: Pour optimiser les performances de réception est recommandé l'utilisation de l'antenne Erone type SEA433.

## 4 Emetteurs compatibles

S2TR2641E1, E2, E4, E2M  
 SETR2641AM1, AM2  
 S5TR2641E2, E4  
 S3TR2641T1, T2, T4  
 S7TR2641E4  
 SETR2641-TM

## 5 Avertissement



L'allocation du récepteur est très important pour un fonctionnement optimal du système. Placez le récepteur loin des sources d'interférence tels que le grand champs magnétiques ou les émissions radio. L'installation et le positionnement de l'antenne est très important aussi. Avant d'installer l'antenne, il est conseillé de faire des tests sur le site. La distance entre 2 récepteurs doit être d'au moins de 1,5 m. L'appareil c'est conforme aux exigences des Directives Européennes: 2006/95/CE, 2004/108/CE, 99/05/CE et à la Norme EN 60335-1.

## 6 Parametrage / Navigation menu

P1: vous permet d'accéder au menu (4 sec.) ou confirme l'option sélectionnée

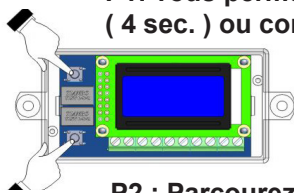

P2 : Parcourez le menu

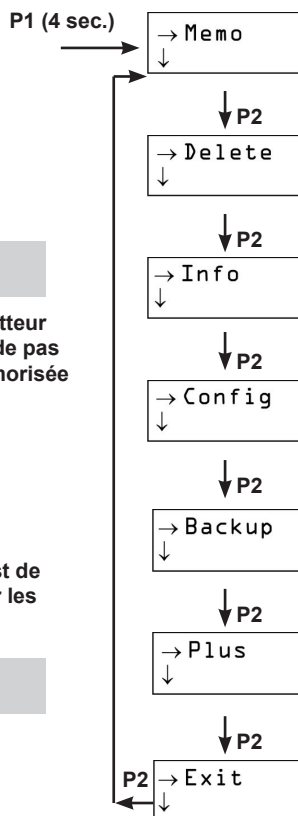

Memo: Mémorisation des émetteurs

- Delete TX : Suppression d'un émetteur
- Delete Button : Suppression d'un bouton d'un émetteur
- Delete by List : Suppression d'un émetteur choisi parmi une liste
- Delete All TX : Suppression des toutes les émetteurs
- Delete setting : Réinitialiser aux réglages d'usine

- Info relays : Affichage du mode de fonctionnement des relais
- Info N. Tx : Affichage du nombre de Tx mémorisée
- Info List : Liste des émetteurs
- Info Version : Version logiciel.

- Config relay 1 :
  - Règle le mode de fonctionnement du relais 1 (impulsion, bi-stable, temporisé)
  - Règle le retard de déconnexion des contacts du relais 1
- Config relay 2 : Mêmes fonctions du relais 1

- Backup to : Sauvegarde des données à une mémoire externe
- Restore from : Restauration des données d'une mémoire externe

- Plus ON : Autorise la mémorisation à distance de l'émetteur
- Plus Limited : Autorise la mémorisation à distance de l'émetteur seulement en utilisant un émetteur "Maitre" : le premier émetteur mémorisé
- Plus OFF : Désactive la mémorisation à distance

## 7 Légende écran LCD

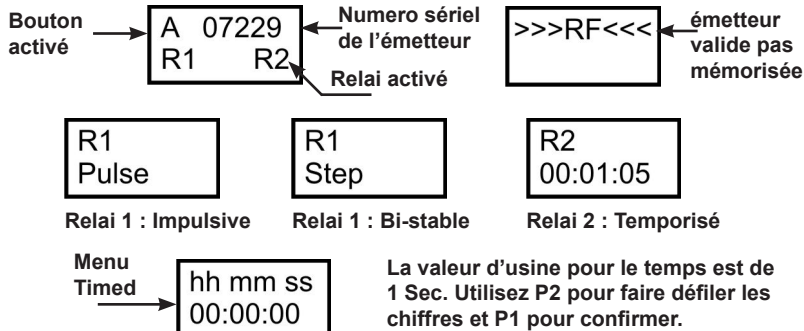

## 8 Mémorisation des émetteurs

- 2 manières:
- Utilisation des P1 et P2 à travers l'option MEMO du menu.
  - Loin du récepteur, en utilisant un émetteur déjà mémorisé (Mode PLUS).

## 9 Memorisation Plus

Memorisation émetteur sur le relais 1

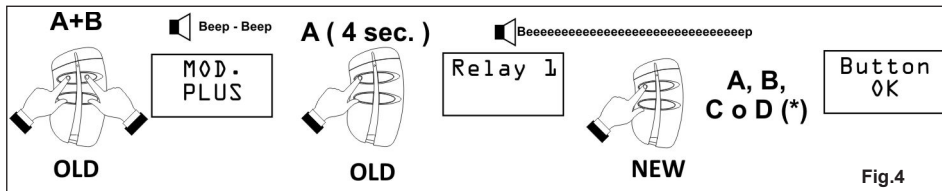

(\*) : Appuyez sur le bouton du nouvel émetteur avant la fin du bip.

REMARQUE: Si l'option «PLUS LIMITED» est réglée, l'émetteur qui «ouvre» la mémorisation ne peut être que le premier émetteur mémorisé. Si l'option PLUS est OFF la mémorisation à distance est désactivée.

Si l'option PLUS est ON la mémorisation à distance d'un nouvel émetteur qui peut être fait en utilisant n'importe quel émetteur déjà en mémoire. Lorsque la mémoire est vide, la mémorisation peut être effectuée soit à distance soit avec les touches P1 et P2. Une fois mémorisé le premier, les émetteurs suivants peuvent être mémorisés à distance si l'option PLUS est "ON" ou "Limited" ou toujours avec les touches P1 et P2.

Memorisation émetteur sur le relais 2

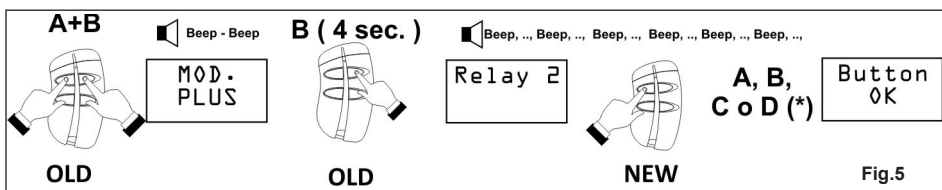

## 10 Sauvegarde / Restauration

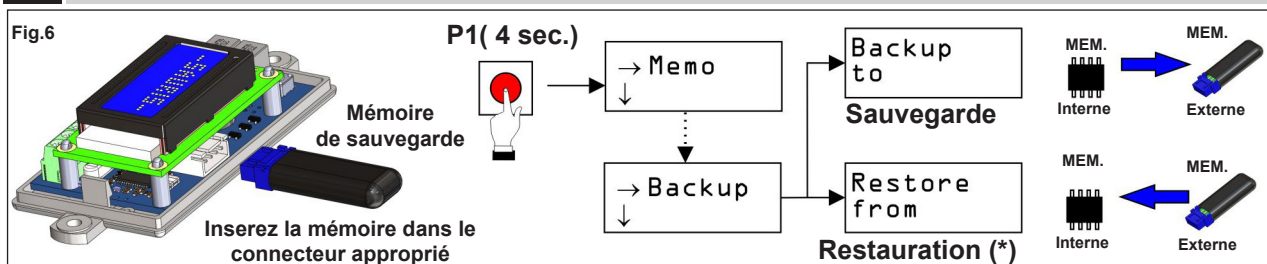

(\*) Attention: cette opération va écraser toutes les données de la mémoire interne

### GUARANTEE

La période de garantie des produits est de 24 mois, à compter de la date de fabrication. Durant cette période, si les produits ne fonctionnent pas correctement, cela en raison d'un composant défectueux, le produit sera réparé ou remplacé à la discrétion du fabricant. La garantie ne couvre pas le boîtier en plastique. Le service après-vente sera fourni par le fabricant.

IS-XPLERUKFR Rev.2 on 10/3/2015

