

Fiche - Ultraled2-8 - Cooper



**Bloc évacuation ULTRALED 2-8
Cooper Security - Montage plafond
ou mur**

Réf LUM16151

81.90€^{TTC*}

Voir le produit : <https://www.domomat.com/98526-bloc-evacuation-ultraled-2-8-cooper-security-montage-plafond-ou-mur-cooper-security-lum16151.html>

Le produit Bloc évacuation ULTRALED 2-8 Cooper Security - Montage plafond ou mur est en vente chez Domomat !

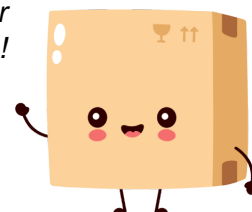

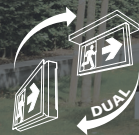

Innovation DUAL : Le système breveté DUAL permet 2 positionnements possibles du cadre lumineux sur le boîtier pour un montage mural et plafond sans accessoire supplémentaire

Applications :

Éclairage de sécurité des parties communes, immeubles d'habitation, foyers, logements



www.marque-nf.com



Ultraled 2-8 Bloc habitation

Montage mural et plafond sans accessoire
Homogénéité d'éclairage du pictogramme

Les points forts

- Système DUAL : une solution unique, deux types de pose (mural ou plafond)
- Parfaite homogénéité d'éclairage du pictogramme (Strip LED similaire au CrystalWay)
- Même esthétique et lisibilité en montage mural ou plafond
- Patère de fixation « nid d'abeille » transparente pour une reprise aisée des perçages existants
- Multiples entrées de câbles bi-matière, niveau à bulle intégré pour une installation simple et rapide
- Possibilité de câble traversant
- Embrochage et débrochage étudiés pour une maintenance et un remplacement simplifiés
- Fonction AT+ permettant un report de l'état complet de l'installation
- Lignes épurées (boîtier slim 34mm) pour une parfaite intégration
- Produit disponible en 3 autres couleurs : Noir mat RAL9005, Gris foncé RAL7015, Argent brillant RAL9007
- Pictogrammes spécifiques également disponibles
- Eco-conçu pour une empreinte environnementale réduite, certifié NF environnement
- Batterie Lithium, consommation réduite
- Gamme complète d'accessoires (cadre d'encastrement pour plafond, grille de protection)
- Livré avec étiquettes de balisage non collées, configurables (simple & double faces)

Dimensions (mm)

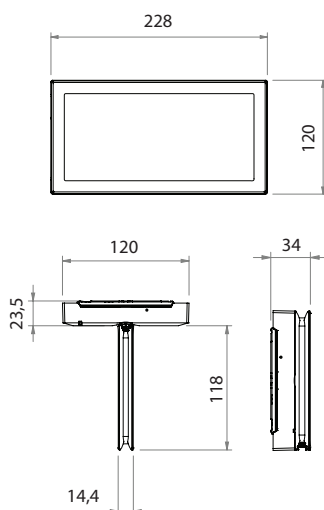





Caractéristiques techniques

Flux lumineux	8 lm
Système de test	Test automatique (SATI) Fonction AT+ (nécessitant accessoire de report de défaut)
Matériau du boîtier	Polycarbonate
Couleur du boîtier	Blanc (RAL9003)
Poids	0.5 kg
Type de montage	Montage mural, plafond
Bornes	Bornes sans vis pour fils souples ou rigides Sections de 0.5 à 2.5 mm ²
Tension de raccordement	220 - 240 V AC, 50/60 Hz
Consommation	0.6 W
Plage de température ambiante	+5 °C à +45 °C
Source lumineuse	Strip LED

























Codes commandes

Produit	Référence	Lampes de veille et de secours	Autonomie	Flux (lm)	Batterie	Consommation (W)
ULTRALED 2-8	LUM16151	Strip LED	5h	8	3.2 V / 0.6 Ah	0.65

Accessoires

	Produit	Référence
	Télécommande TLU 2	LUM10312
	Cadre d'encastrement	LUM10634
	Grille de protection	LUM10418
	Pack batterie, LifePo 3.2V / 0.6 Ah	FT-BAT1

Pictogrammes

	FT2ED-PICTO-VL
	FT2ED-PICTO-VR
	FT2ED-PICTO-VD
	FT2ED-PICTO-UR
	FT2ED-PICTO-DR
	FT2ED-PICTO-DL
	FT2ED-PICTO-UL
	FT2ED-PICTO-DMD
	FT2ED-PICTO-DML
	FT2ED-PICTO-DMR
	FT2ED-PICTO-DML1
	FT2ED-PICTO-DMR1
	FT2ED-PICTO-DMD1
	FT2ED-PICTO-EWL
	FT2ED-PICTO-EWR
	FT2ED-PICTO-EWD
	FT2ED-PICTO-RWL
	FT2ED-PICTO-RWR
	FT2ED-PICTO-RWD
	FT2ED-PICTO-MP
	FT2ED-PICTO-CR
	FT2ED-PICTO-H
	FT2ED-PICTO-FEX
	FT2ED-PICTO-FHO
	FT2ED-PICTO-INFO
	FT2ED-PICTO-WC