

## 069875-95L - LEGRAND



**Interrupteur étanche option variateur Plexo with Netatmo Legrand - 5W à 125W LED - Sans neutre Gris - Complet**

Réf 069875L **65.74€<sup>TTC\*</sup>**

<https://www.domomat.com/69317-interrupteur-etanche-option-variateur-plexo-with-netatmo-legrand-5w-a-125w-led-sans-neutre-gris-complet-legrand-069875l.html>



**Interrupteur étanche option variateur Plexo with Netatmo Legrand - 5W à 125W LED - Sans neutre Anthracite - Complet**

Réf 069895L **65.74€<sup>TTC\*</sup>**

<https://www.domomat.com/69318-interrupteur-etanche-option-variateur-plexo-with-netatmo-legrand-5w-a-125w-led-sans-neutre-anthracite-complet-legrand-069895l.html>

*Retrouvez tous les produits de la catégorie  
Boutons poussoirs, va et vient et interrupteurs plexo Legrand  
chez Domomat !*

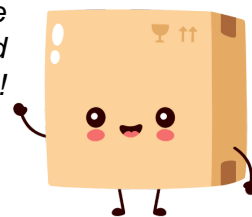

\* : Prix sur le site Domomat.com au 30/04/2024. Le prix est susceptible d'être modifié.

# Plexo™ with Netatmo

## Interrupteur connecté sans neutre 125 W LED avec option variateur - étanche

Référence(s) : 0 698 75L/95L

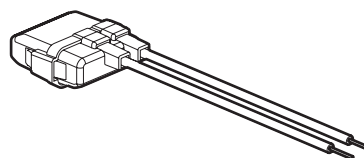
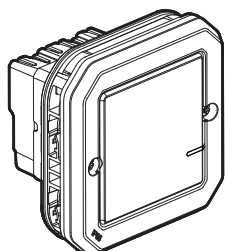

0 401 49

### 1. USAGE

Interrupteur connecté sans neutre 125 W LED avec option variateur, configuré par défaut en ON/OFF (mode variation activable depuis l'Application Home + Control).

Peut s'associer avec une ou plusieurs commandes sans fil d'éclairage.

Permet de contrôler en local ou à distance vos éclairages.

Livré avec un compensateur actif (Réf. 0 401 49), obligatoire pour assurer un fonctionnement optimale avec les lampes du marché. Un seul compensateur par circuit d'éclairage.

L'étanchéité IP55 de ce produit permet de commander un éclairage ou un appareil électrique dans un local sujet à l'humidité ou à la poussière (garage, cave, atelier, cuisine...) ainsi qu'en extérieur (terrasse...).

A équiper d'un boîtier saillie ou d'un support plaque pour installation en saillie ou en encastré.

S'installe facilement en lieu et place d'un interrupteur standard.

### 2. GAMME

Produit à associer au pack de démarrage "with Netatmo".

Equipé d'un voyant LED (configuration) et d'un bouton RESET (caché) servant à revenir en mode usine.

Gris	Anthracite
0 698 75L	0 698 95L

### 3. DIMENSIONS (mm)

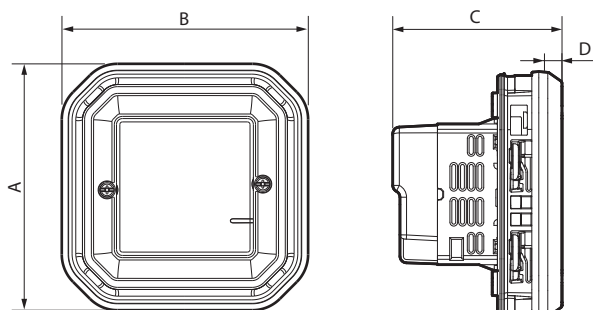

A	B	C	D
85,5	85,5	48,5	5

### 4. CONNEXION

Type de bornes : à vis

Capacité des bornes : 2 x 1,5 mm<sup>2</sup> ou 1 x 2,5 mm<sup>2</sup>

Longueur de dénudage : 8 mm

Tournevis plat : 3 mm

### 5. FONCTIONNEMENT

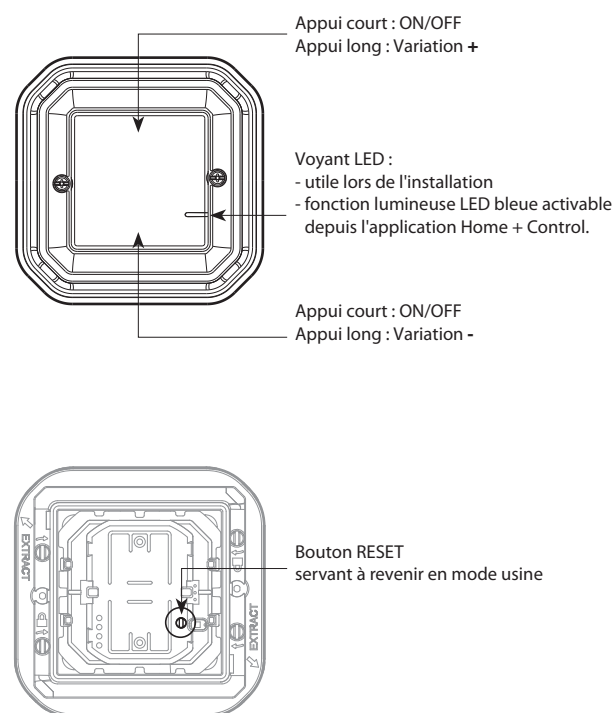

# Plexo™ with Netatmo

## Interrupteur connecté sans neutre 125 W LED avec option variateur - étanche

### 5. CARACTERISTIQUES TECHNIQUES

#### ■ 5.1 Caractéristiques mécaniques

Protection contre les chocs : IK 08

Protection contre pénétration de corps solides et/ou liquides : IP 55

#### ■ 5.2 Caractéristiques matières

Socle : ABS

Plaque : ABS

Enjoliveur : PP + SEBS

Doigt de commande : ABS peint

Membrane transparente : SEBS

Sans halogène

Résistant aux UV

Autoextinguibilité :

850° C/30 s pour les pièces isolantes maintenant en place les parties sous tension.

650° C/30 s pour les autres pièces en matières isolantes.







#### ■ 5.3 Caractéristiques électriques

Tension : 110-240 V~

Puissance : 125 W

Fréquence : 50/60 Hz

Consommation en veille : 0,3 W

			LED 	
				
240 V~	Maxi.	125 W	(*)125 W	125 W
	Mini.	5 W	(*)5 W	5 W
110 V~	Maxi.	75 W	(*)75 W	75 W
	Mini.	5 W	(*)5 W	5 W

(\*) Pour un bon confort lumineux, il est recommandé d'utiliser des ampoules de même type et de même fabricant. 10 ampoules maximum.

L'interrupteur (avec option variateur) connecté fonctionne avec des ampoules classiques ou à variation dont LED. L'utilisation de LED dimmables est obligatoire pour un fonctionnement optimal de l'installation en mode variation.

**Technologie Zigbee** 2,4 GHz à 2,4835 GHz

Niveau de puissance : < 100 mW

Portée : 200 m en champ libre

10 m entre les produits en intérieur.

#### ■ 5.4 Caractéristiques climatiques

Température d'utilisation : + 5° C à + 45° C

Température de stockage : 0° C à + 45° C

### 6. ENTRETIEN

Nettoyage superficiel au chiffon.

Ne pas utiliser : acétone, dégraissant, trichloréthylène.

Tenue aux produits suivants : Hexane, alcool à brûler, eau savonneuse, ammoniac dilué, javel pure diluée à 10%, produit à vitres, lingettes pré-imprégnées.

**Attention :** Pour l'utilisation de produits d'entretien spécifiques, un essai préalable est nécessaire.

Aucune peinture ne doit être appliquée sur ce produit.

### 7. NORMES ET AGRÈMENTS

Conforme aux normes d'installation et de fabrication.

Voir e. catalogue.

Le soussigné, LEGRAND, déclare que l'équipement radioélectrique du type (0 698 75L/95L) est conforme à la directive 2014/53/UE.

Le texte complet de la déclaration UE de conformité est disponible à l'adresse suivante : [www.legrandoc.com](http://www.legrandoc.com)