

Notice - 1030052 - theben



**Détecteur de mouvement encastré
Luxa 103-100 DE-UP WH Theben-
Blanc**

Réf 1030052

52.96€^{TTC*}

Voir le produit : <https://www.domomat.com/69108-detecteur-de-mouvement-encastre-luxa-103-100-de-up-wh-theben-blanc-theben-1030052.html>

Le produit Détecteur de mouvement encastré Luxa 103-100 DE-UP WH Theben- Blanc est en vente chez Domomat !

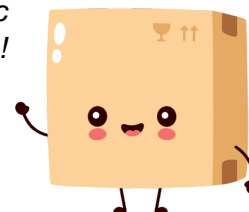

FR Détecteurs de présence

LUXA 103 S360-100-12 DE-UP WH
1030052

LUXA 103 S360-101-12 DE-UP WH
1030053

LUXA 103 S360-100-12 AP WH
1030062

LUXA 103 S360-101-12 AP WH
1030063

LUXA 103 S360-100-28 DE-UP WH
1030072

LUXA 103 S360-100-28 AP WH
1030082



1030052



1030062



1030072



1030053



1030063



1030082

1. Informations générales

- Détecteurs de présence pour montage au plafond (faux-plafond), montage encastré dans un boîtier standard et montage en saillie
- Convient à la mesure de lumière mixte
- Fonctions réglables avec la télécommande theSenda P et theSenda B/appli ; theSenda S permet d'appeler des fonctions pour l'utilisateur
- Zone de détection : détecteur de présence rond Ø 12 m ; détecteur de couloir rectangulaire 28 x 5 m
- **Différentes versions :**
LUXA 103 S360-100-12 DE-UP WH : pour intégration dans le plafond et montage encastré, 1 canal de commutation pour l'éclairage
LUXA 103 S360-101-12 DE-UP WH : pour intégration dans le plafond et montage encastré, 1 canal de commutation pour l'éclairage, 1 contact libre de potentiel pour CVC
LUXA 103 S360-100-12 AP WH : pour montage en saillie, 1 canal de commutation pour l'éclairage
LUXA 103 S360-101-12 AP WH : pour montage en saillie, 1 canal de commutation pour l'éclairage, 1 contact libre de potentiel pour CVC
LUXA 103 S360-100-28 DE-UP WH : pour intégration dans le plafond et montage encastré, 1 canal de commutation pour l'éclairage
LUXA 103 S360-100-28 AP WH : pour montage en saillie, 1 canal de commutation pour l'éclairage

• **Accessoires en option :**

kit adaptateur Suisse 9070842 ; cadre en saillie 9070843, 9070844 télécommande de l'utilisateur theSenda S (9070911) (en bref : theSenda S), télécommande de maintenance theSenda P (9070910) (en bref : theSenda P), télécommande via appli theSenda B (9070985) et appli respective « theSenda Plug » (iOS/Android) (en bref : theSenda B/appli)

2. Sécurité



Montage et installation à confier uniquement à un électricien, une personne ayant une formation technique qualifiée, des compétences et de l'expérience pour pouvoir connaître les dangers électriques et les éviter.



Couper la tension réseau avant le montage/démontage et assurer la mise hors tension.



Lire entièrement et respecter la notice d'utilisation avant la mise en service et l'utilisation du produit.

Les détecteurs de présence répondent à la norme EN 60669-2-1 en cas de montage conforme.

3. Usage conforme

- Détecteurs de présence pour commande automatique de l'éclairage et CVC (selon le modèle)
- Pour montage au plafond (faux-plafond), montage encastré dans boîtier standard (1030052, 1030053, 1030072) ou montage en saillie (1030062, 1030063, 1030082) à l'intérieur et à l'extérieur :
détecteurs avec zone de détection circulaire pour des bureaux individuels ou collectifs, toilettes, sous-sol, etc. ;
détecteurs avec zone de détection rectangulaire (1030072 + 1030082 les → « **détecteurs de couloir** ») pour couloirs et corridors

4. Montage

Consignes d'installation

Le détecteur réagit aux variations de température, il faut donc éviter les situations suivantes :

- Ne pas orienter le détecteur de présence vers des objets dont les surfaces sont fortement réfléchissantes, comme des miroirs, etc.
- Ne pas installer le détecteur de présence à proximité de sources de chaleur, comme des bouches de chauffage, des climatiseurs, des lampes, etc.

- Ne pas orienter le détecteur de présence vers des objets qui bougent sous l'effet du vent, comme des rideaux, de grandes plantes vertes, etc.
- Respecter le sens de déplacement lors du test.

- ① Avant le montage, effectuer les réglages sur les potentiomètres.
- ① Respecter la hauteur de montage recommandée de 2,5–3,5 m !
- ① Veiller à ce que la vue soit dégagée, car les rayons infrarouges ne peuvent pas passer à travers d'objets compacts.
- ① Tenir compte de l'orientation correcte pour le montage du détecteur de couloir (1030072, 1030082).

- Couper la tension.

Montage dans un faux-plafond (intégration dans le plafond)

- ① Ce type de montage s'applique pour les détecteurs 1030052, 1030053, 1030072.
- Créer une ouverture au plafond d'env. Ø 60 mm.
- Dénuder le câble sur 8–10 mm comme indiqué sur l'appareil.
- Raccorder l'appareil comme indiqué sur l'illustration, poser la décharge de traction dans les serre-câbles fournis puis monter le capot de protection.
- Presser les ressorts vers le haut et insérer l'appareil dans l'ouverture du plafond.

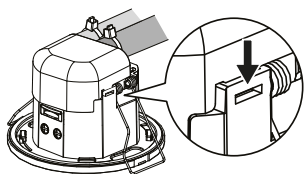
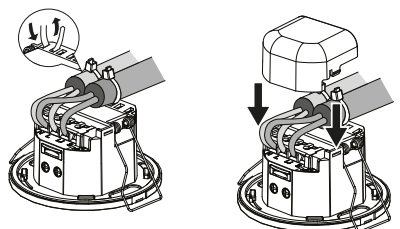

Ouverture au plafond Ø 60 mm

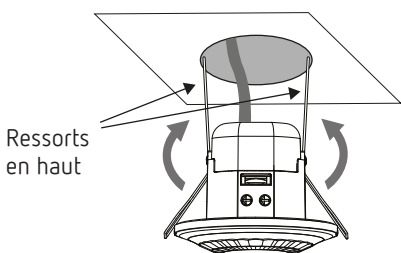

Ressorts en haut

Ressorts correctement positionnés

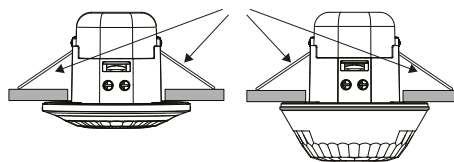

Montage encastré

- ① Ce type de montage s'applique pour les détecteurs 1030052, 1030053, 1030072.
- ① Pour monter les appareils dans un boîtier, il faut retirer les ressorts et le capot de protection.
- Dénuder le câble sur 8–10 mm comme indiqué sur l'appareil.
- Raccorder et monter l'appareil comme indiqué sur l'illustration.

Retirer les ressorts

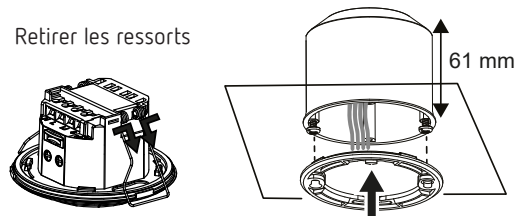

- ① Montage idéal avec un boîtier de min. 61 mm de profondeur.

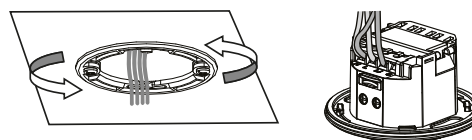

- Visser le cadre de montage sur le boîtier encastré (deux vis face à face).
- Raccorder l'appareil.

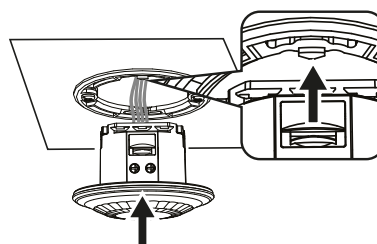

- Insérer l'appareil dans le boîtier au-delà de la première résistance (voir l'illustration) et le fixer sur le cadre de montage en exerçant une pression et une rotation dans le sens horaire.

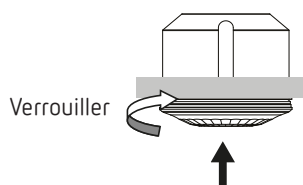

Verrouiller

Démontage et paramétrages sur les potentiomètres

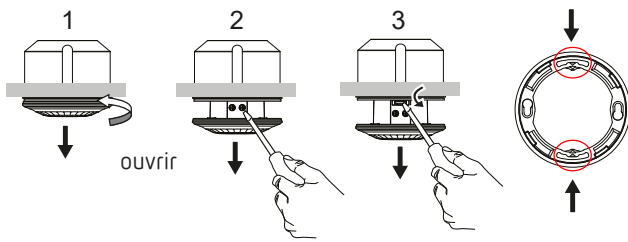

- Pousser l'appareil vers le haut et le tourner dans le sens anti-horaire (1).
→ L'appareil se dégage du boîtier à mi-hauteur.
- Effectuer les paramétrages sur les potentiomètres (2) ; monter de nouveau l'appareil en exerçant une pression et une rotation dans le sens horaire.
- Pour le démonter complètement, utiliser un tournevis pour appuyer sur un point de verrouillage (voir la flèche) au-dessus des potentiomètres puis dégager l'appareil (3).

⚠ Attention aux pièces sous-tension.

Montage en saillie

- ① Ce type de montage s'applique pour les détecteurs 1030062, 1030063, 1030082.
- Dénuder le câble sur 8–10 mm comme indiqué sur l'appareil.

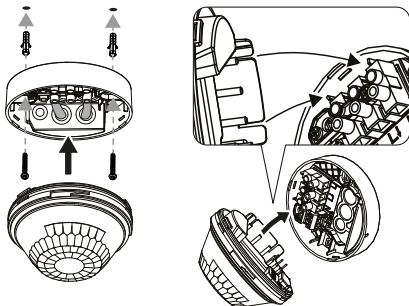

- Percer le/les joint(s) pour les câbles dans le boîtier en saillie avec le tournevis.
- Fixer le boîtier au plafond et le raccorder comme indiqué sur les bornes.
- Insérer la partie capteur comme illustré et l'encliqueter en exerçant une pression.
- ① Lors du montage, ne presser la partie capteur que sur les bords.
- Placer l'anneau décoratif selon le marquage et l'encliqueter en le tournant.
- ① Si des caches à clipser sont nécessaires pour réduire la zone de détection, ils doivent être encliquetés au niveau de la lentille avant le montage de l'anneau décoratif (voir le chap. Limitation de la zone de détection, p. 4)

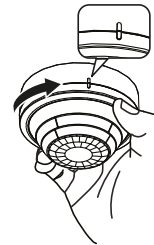
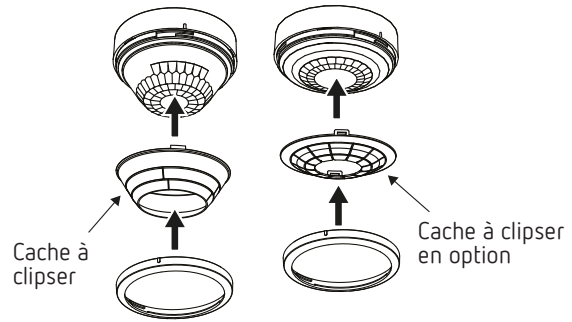

Montage en saillie avec cadre apparent

Si vous souhaitez utiliser le cadre apparent en option, gris ou noir (9070483, 9070484), avec le détecteur 1030063, vous devez procéder comme suit :

- Dévisser les vis de la fixation des bornes (1).
- Retirer la fixation des bornes et la borne de raccordement de l'entrée S/P (2, 3).
- Remettre la borne de raccordement pour le canal CVC et la fixation des bornes pour l'entrée bouton poussoir/entrée parallèle (H1, H2, S/P) puis visser les vis à fond (4, 5, 6).

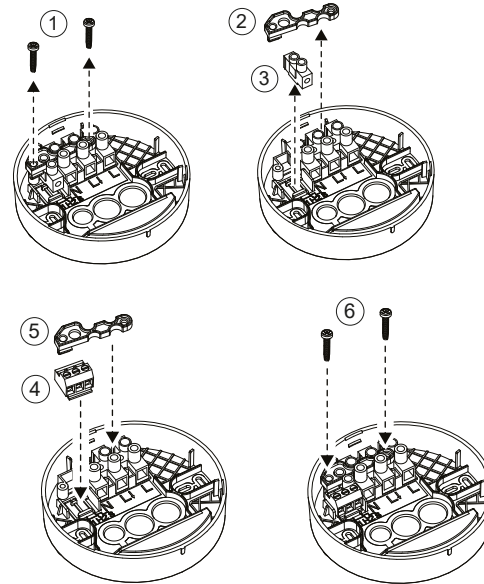

Démontage

⚠ Mettre l'appareil hors tension.

- Démontez l'anneau décoratif en le tournant.
- Le cas échéant, démontez le cache à clipser.
- Dégager la partie capteur du boîtier en saillie en appuyant avec le tournevis sur les points marqués d'une flèche.

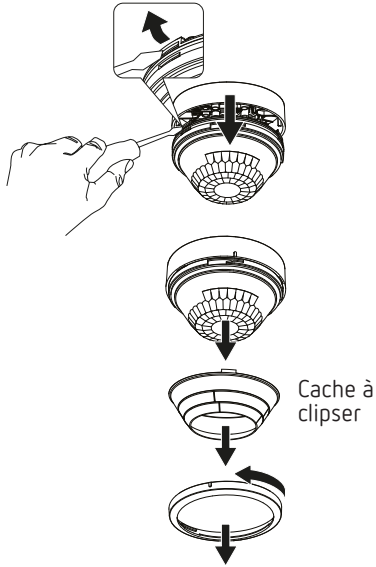

Limitation de la zone de détection

- Utiliser le cache à clipser fourni pour adapter le détecteur à la zone de détection souhaitée.
- Retirer la partie souhaitée du cache à l'aide de ciseaux ou d'un outil similaire.
- Le placer ensuite sur la lentille.

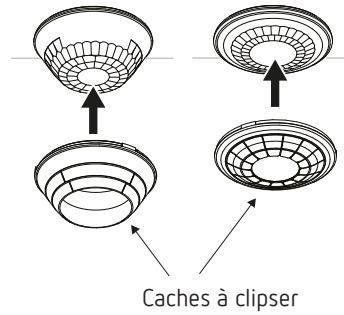

Détecteur de présence

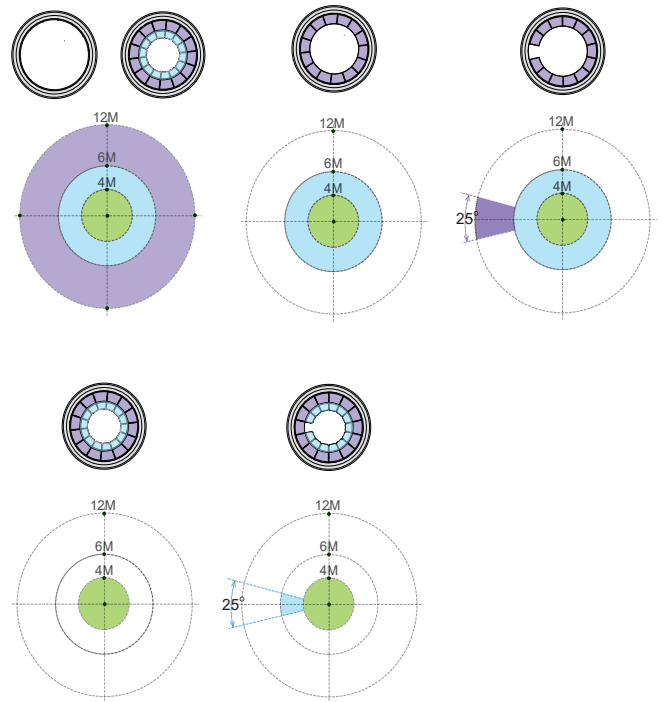

Zone de détection intérieure

Détecteur de présence (zone de détection circulaire)

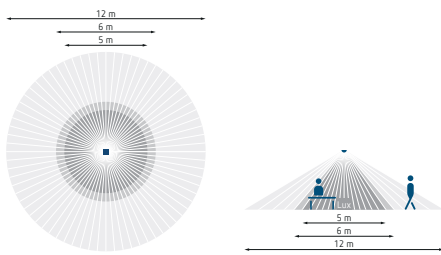

- Personnes assises
 - Approche frontale vers le détecteur
 - Approche latérale vers le détecteur
- Hauteur de montage de 3 m

Hauteur de montage (A)	Approche latérale (T)	Approche frontale (R)	Personnes assises (S)
2,5 m	Ø 10 m	Ø 6 m	Ø 4 m
3 m	Ø 12 m	Ø 6 m	Ø 5 m
3,5 m	Ø 10 m	Ø 6 m	Ø 5 m

Détecteur de couloir (zone de détection rectangulaire)

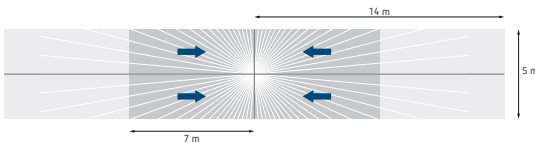

- Approche latérale vers le détecteur
 - Approche frontale vers le détecteur
- Hauteur de montage de 3 m

Hauteur de montage (A)	Approche latérale (T)	Approche frontale (R)
2,5 m	28 × 5 m	14 × 5 m
3 m	28 × 5 m	14 × 5 m
3,5 m	26 × 4 m	12 × 5 m

Détecteur de couloir

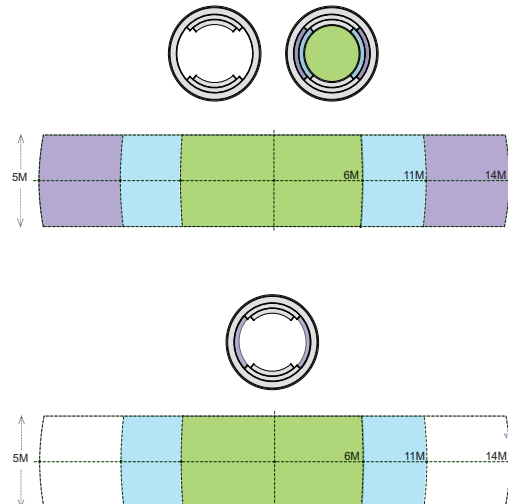

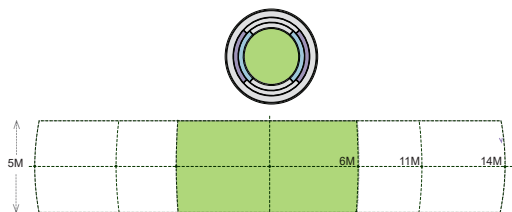

Zone de détection extérieure

LUXA 103 peut être utilisé aussi à l'extérieur. Cette possibilité se configure dans l'appli.

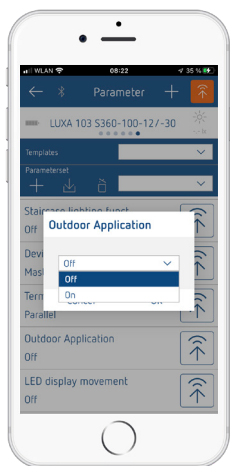

① Avec l'activation de « Utilisation à l'extérieur », des sources potentielles d'interférence comme la pluie ou le vent sont réduites. La zone de détection est donc restreinte.

Détecteur de présence

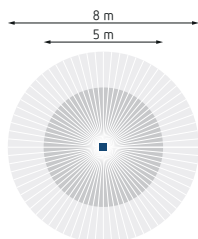

- Approche latérale vers le détecteur
 - Approche frontale vers le détecteur
- Hauteur de montage de 3 m

Détecteur de couloir

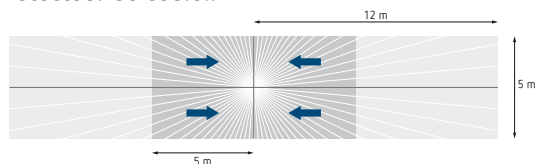

- Approche latérale vers le détecteur
 - Approche frontale vers le détecteur
- Hauteur de montage de 3 m

5. Raccordement

- ⚠ Utiliser la même phase pour tous les détecteurs et boutons poussoirs.
- ⚠ Les boutons lumineux ne doivent être utilisés qu'avec un raccordement par conducteur neutre.
- ⚠ Sécuriser l'appareil avec un disjoncteur différentiel de type B ou C (EN 60898-1) de 10 A max., installé en amont.
- ⚠ Sécuriser l'appareil avec un disjoncteur différentiel de type B ou C (EN 60898-1) de 6 A max. (H1/H2), installé en amont.
- ⚠ La borne S/P peut être utilisée pour 2 applications différentes :
 1. Entrée du bouton poussoir (réglage d'usine)
 2. Entrée parallèle pour le montage en parallèle avec d'autres appareils (extension de zone) (programmation avec theSenda B et l'appli theSendaPlug)

Montage individuel

Avec un montage individuel, le détecteur de présence détecte la présence et la luminosité et commande l'éclairage.

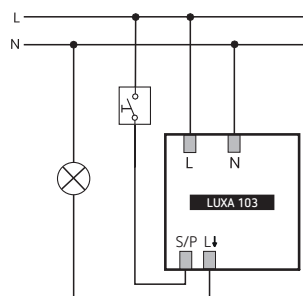

1030052
1030062
1030072
1030082

Les détecteurs de présence avec contact CVC additionnel pilotent l'éclairage en fonction de la présence et de la luminosité ainsi que des appareils CVC raccordés en fonction de la présence.

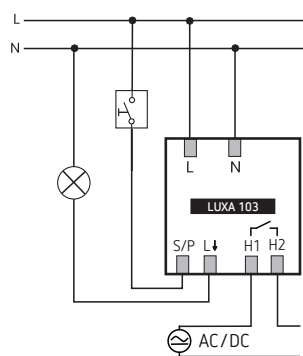

1030053
1030063

Montage en parallèle pour extension de zone

Si la zone de détection couverte par un seul détecteur de présence ne suffit pas (dans les grandes pièces), il est possible de monter en parallèle plusieurs détecteurs par la connexion des bornes S/P et L↓. Pour cela, la sortie L↓ des appareils en parallèle est connectée à la borne S/P de l'appareil avec circuit de charge. La détection de présence s'effectue par tous

les détecteurs associés et la luminosité est exclusivement mesurée dans l'appareil avec circuit de charge.

- Configurer des appareils en parallèle via theSenda B et l'appli theSenda Plug comme appareil en parallèle (voir p. 9).
- Configurer la borne S/P de l'appareil avec circuit de charge via theSenda B et l'appli theSenda Plug sur « parallèle » (voir p. 9).

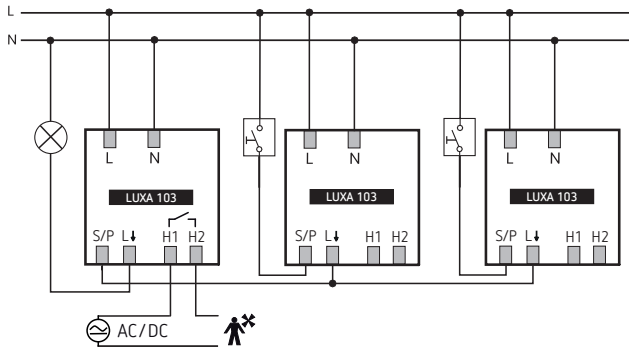

① Il est possible de monter jusqu'à 8 appareils en parallèle.

Entrée du bouton-poussoir

L'éclairage peut être allumé/éteint manuellement à tout moment via le bouton poussoir (réglage d'usine).

Activation manuelle

Une brève pression du bouton poussoir permet d'allumer la lumière pendant 30 minutes maximum, tant qu'un mouvement est détecté. Si plus aucun mouvement n'est détecté dans les 30 minutes ou si les 30 minutes sont écoulées, le détecteur passe de nouveau en mode Automatique.

Désactivation manuelle

Si la lumière est allumée, il est possible de l'éteindre pendant 30 minutes par une brève pression du bouton (tant qu'un mouvement est détecté). Si plus aucun mouvement n'est détecté dans les 30 minutes ou si les 30 minutes sont écoulées, le détecteur passe de nouveau en mode Automatique.

Fonction d'éclairage d'escalier

La « fonction d'éclairage d'escalier » est utilisée pour l'éclairage dans la cage d'escalier. Il est impossible d'éteindre l'éclairage avec un bouton poussoir (il se programme uniquement via theSenda B et l'appli theSenda Plug).

Automatique ou semi-automatique

La commande d'éclairage du détecteur de présence s'effectue au choix de manière entièrement automatique ou de manière semi-automatique. En mode « Automatique », l'éclairage s'allume et s'éteint automatiquement (en fonction des paramètres réglés). En mode « semi-automatique », le détecteur doit être activé via un bouton poussoir raccordé. Ensuite, l'éclairage est piloté et éteint en fonction des mouvements et de la luminosité. Le réglage s'effectue avec la télécommande.

Comportement à la mise en service

À la mise sous tension ou suite au redémarrage avec la télécommande, le détecteur de présence passe par deux

phases qui sont indiquées via une LED et la lampe électrique raccordée :

1. Phase de préchauffage (env. 45 s)

- La LED rouge est allumée et le contact de commutation Éclairage est fermé (éclairage allumé).
- Le détecteur ne réagit ni aux commandes de bouton ni aux instructions de la télécommande.

2. Fonctionnement

- Le détecteur est prêt à fonctionner (LED éteinte) et le contact de commutation Éclairage (éclairage éteint) s'ouvre en cas d'absence.

6. Réglages avec potentiomètre

Les détecteurs de présence ont avec la variante à 1 canal (1030052, 1030062, 1030072, 1030082) 2 potentiomètres et avec la variante à 2 canaux (1030053, 1030063) 4 potentiomètres.

Exemple de détecteur de présence avec 1 canal

① pour 1030052, 1030062, 1030072, 1030082

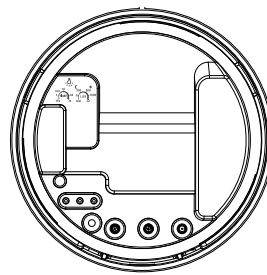

Éclairage (canal 1) —
 — TIME
 — LUX

Exemple de détecteur de présence avec 2 canaux

① pour 1030053, 1030063

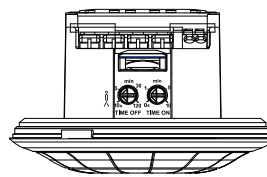

Éclairage (canal 1) —
 — TIME
 — LUX

CVC (canal 2) —
 — TIME OFF
 — TIME ON

Réglage de la luminosité (LUX)

Le potentiomètre pour la luminosité permet de régler différentes valeurs de luminosité (état de livraison 300 lx pour détecteur de couloir / 500 lx pour détecteur de présence).



- Régler le potentiomètre sur la luminosité souhaitée (5 – 1000 lux/marche).
 Sur la position **marche**, le détecteur réagit toujours aux déplacements, quelle que soit la luminosité.

Mesure de luminosité

Le détecteur de présence mesure la luminosité ambiante en dessous du détecteur. L'emplacement de montage est utilisé comme référence du niveau d'éclairage. Si la mesure de luminosité est désactivée, le contact de commutation Éclairage ne commute qu'en fonction de la présence (avec theSenda B/appli : valeur de commutation de la luminosité réglée sur « Mesure désactivée » via la télécommande ; avec theSenda P : touche « Lux en marche » activée).

- ① La valeur de mesure de la luminosité varie en fonction de l'emplacement de montage, de l'incidence de la lumière, de la position du soleil, des conditions météorologiques, des propriétés de réflexion de la pièce et du mobilier. Les données en lux sont donc des valeurs indicatives.

Réglage de la temporisation à l'extinction (TIME)

Si le détecteur ne détecte plus de mouvements, il se désactive au terme de la temporisation à l'extinction réglée. Pour modifier la durée pré-réglée (état de livraison 10 min) :

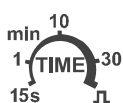

- Placer le potentiomètre sur la durée souhaitée (15 s, 1 min, 5 min, 10 min, 30 min, etc.).

Pour utiliser la fonction à impulsions (p. ex. pour une minuterie d'escalier)

- Mettre le potentiomètre sur \perp (0,3 s marche, 10 s arrêt).

Test de la zone de détection (mode test ou test déambulatoire)

Le mode test permet de tester la zone de détection ou de la limiter, si nécessaire.

- Mettre le potentiomètre LUX sur **test**.
 - Le détecteur de présence réagit uniquement aux mouvements, la mesure de la luminosité est désactivée.
 - Après avoir détecté un mouvement, le détecteur allume l'éclairage raccordé pendant la durée de temporisation la plus courte (15 s). En même temps, la LED rouge du détecteur s'allume pendant la durée du mouvement détecté.

- ① Si le mode test est activé via les potentiomètres, il doit être de nouveau désactivé également via les potentiomètres. Des commandes avec la télécommande ne sont pas acceptées dans ce cas pendant le mode test.

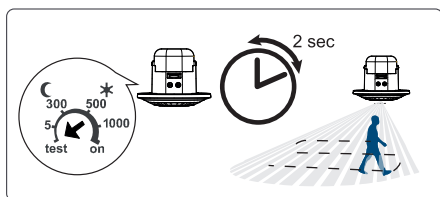

- ① Si le test déambulatoire est exécuté avec l'appareil en parallèle, le mode test doit être activé sur l'appareil maître.
- ① Le mode test peut aussi être activé avec la télécommande theSenda P et theSenda B/appli (voir également le chap. Test de la zone de détection (mode test ou test déambulatoire)).

7. Paramètres et instructions de commande via la télécommande

Pour une assistance lors de la mise en service, ainsi que pour les opérations d'entretien, les paramètres suivants peuvent être consultés ou modifiés à l'aide de la télécommande :

Paramètres

Paramètres	Interrogation theSenda B/appli	Modifiable theSenda B/appli	Modifiable theSenda P
Valeur de consigne de la luminosité A	X	X	X
Valeur réelle de la luminosité A	X		
Temporisation à l'extinction A		X	X
Fonction du canal H		X	
Temporisation à l'extinction H		X	X
Temporisation à l'enclenchement H		X	
Mode de fonctionnement		X	X
Fonction d'éclairage d'escalier		X	
Affectation de la borne S/P		X	
Fonction de l'appareil		X	
Affichage LED du mouvement		X	

- ① Les paramètres sont envoyés au détecteur par infrarouge. Les paramètres modifiés sont enregistrés et appliqués. Les ordres infrarouges reçus et compris sont confirmés par l'appareil par un bref clignotement de la LED d'état rouge.

Pour interroger les paramètres

- Presser  puis suivre les instructions de l'appli.

Instructions de commande

Les instructions de commande suivantes peuvent être déclenchées avec la télécommande :

Instruction de commande	Déclenchable theSenda B/appli	Déclenchable theSenda P	Déclenchable theSenda S
Apprentissage du canal A	X	X	
Commuter la lumière	X	X	X
Test de la zone de détection	X	X	
Redémarrage	X	X	
Réglages d'usine	X		

Connexion d'un terminal mobile avec la télécommande theSenda B/appli

- Ouvrir l'application « theSenda Plug ».
- Cliquer sur le symbole Bluetooth en haut à gauche dans l'application.
- Appuyer brièvement sur la touche Bluetooth sur le theSenda B.
 - La LED clignote en rouge, les appareils sont recherchés.
- Confirmer avec OK.

→ La LED s'allume en rouge et le symbole Bluetooth dans l'appli passe du gris au bleu.

8. Paramètres et instructions de commande via l'application

1. Paramètres

Valeur de consigne de la luminosité A



theSenda Plug



theSenda P

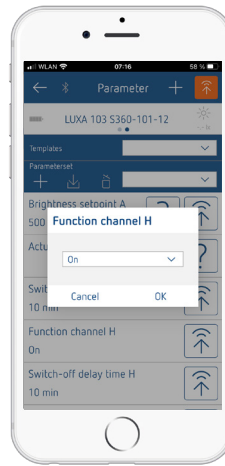

Temporisation à l'extinction H

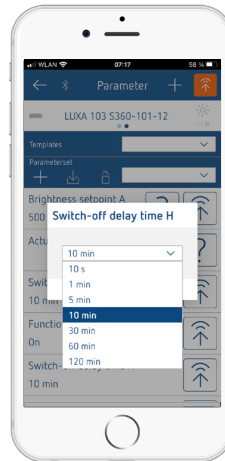

theSenda Plug

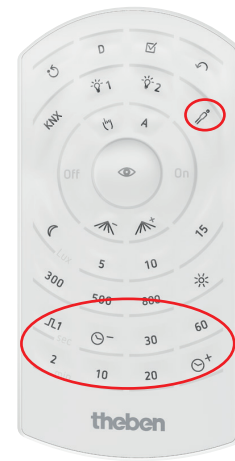

theSenda P

Valeur réelle de la luminosité A

Interrogation de la valeur réelle de la luminosité actuellement mesurée.

► Suivre les instructions de l'application.

Temporisation à l'extinction A



theSenda Plug



theSenda P

Temporisation à l'enclenchement H

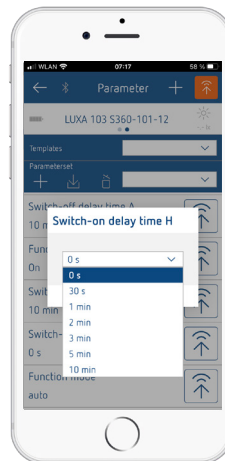

Mode de fonctionnement

auto = automatique

L'éclairage s'allume et s'éteint automatiquement (en raison de la présence/l'absence et de la luminosité)

man = semi-automatique

L'éclairage s'allume toujours manuellement avec un bouton poussoir. Il est éteint par le détecteur.

Fonction du canal H

Le canal H (contact sans potentiel), p. ex. pour la commande d'un ventilateur dans une salle de bains, commute en cas de présence (indépendamment de la luminosité), que le mode de fonctionnement soit réglé sur **man** ou sur **auto**. Cette fonction peut également être désactivée.



theSenda Plug



theSenda P

Affectation de la borne S/P

La borne S/P peut soit être reliée à un bouton poussoir externe, soit être utilisée pour le montage en parallèle d'appareils (« parallèle »).

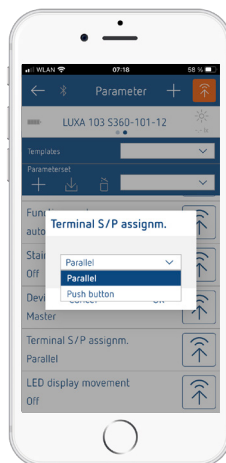

Affichage LED du mouvement

La détection de mouvement est indiquée par la LED.

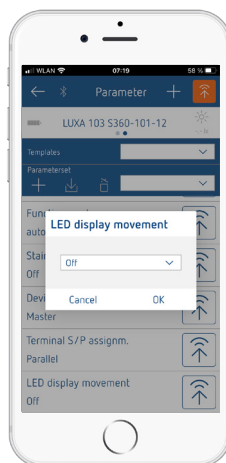

Fonction de l'appareil

Si un appareil est connecté en parallèle à un appareil porteur de charge, la fonction de l'appareil doit être modifiée dans l'appareil connecté en parallèle sur appareil parallèle avec la télécommande et l'appli du maître (réglage d'usine).

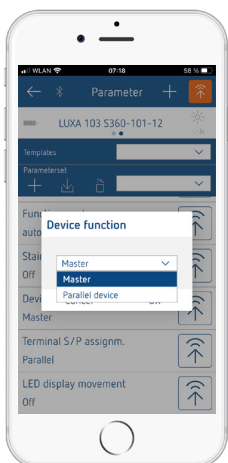

2. Instructions de commande

Apprentissage du canal A

Le détecteur enregistre la luminosité ambiante actuelle comme future luminosité d'activation.

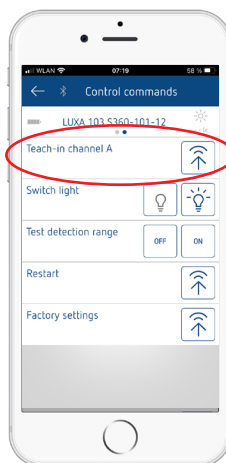

theSenda Plug

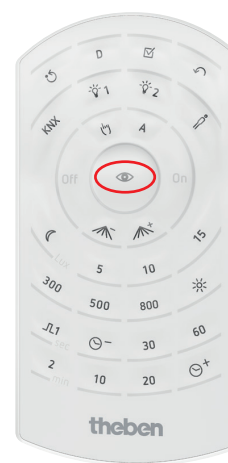

theSenda P

Commutation de la lumière (activation/désactivation)

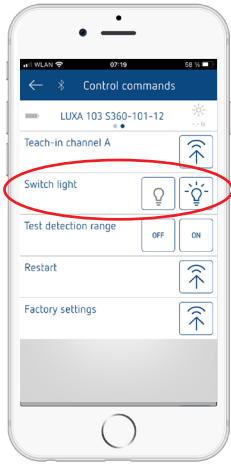

theSenda Plug



theSenda B



theSenda P



theSenda S

Test de la zone de détection (mode test ou test déambulatoire)

- Sélectionner ON dans l'application.
 - Le détecteur réagit toujours aux mouvements (quels que soit la luminosité et le mode de fonctionnement).
 - Après la détection d'un mouvement par le détecteur, tous les contacts s'allument pendant la durée de temporisation la plus courte possible.
 - La LED rouge est allumée.



theSenda Plug



theSenda P

- Ⓛ Le mode test se termine au bout de 10 min s'il a été activé avec la télécommande.

- Ⓛ Le mode test peut se terminer par la sélection d'un autre mode de fonctionnement (automatique/semi-automatique).

Redémarrage

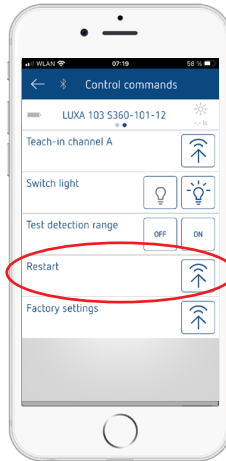

theSenda Plug



theSenda P

Réglages d'usine

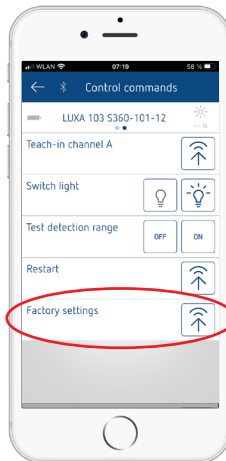

Réglages d'usine

Paramètres	LUXA 103
Valeur de consigne de la luminosité A	300 lx/500 lx
Temporisation à l'extinction A	10 min
Fonction du canal H	Marche
Temporisation à l'extinction H	5 min
Temporisation à l'enclenchement H	1 min
Mode de fonctionnement	Auto
Fonction d'éclairage d'escalier	Arrêt
Fonction de l'appareil	Maître
Affectation de la borne S/P	Bouton-poussoir
Affichage LED du mouvement	Arrêt

Comportement à la mise en service

Phase de préchauffage (env. 45 s) après le rétablissement de la tension

- La LED rouge clignote toutes les secondes, le contact de commutation de l'éclairage est fermé.
- Le détecteur ne réagit ni aux commandes de bouton ni aux instructions de la télécommande.
- En cas de présence, le contact s'ouvre après écoulement de la phase de préchauffage.

Fonctionnement

- Le détecteur est opérationnel (LED éteinte).

Affichage de la LED

LED	Description
Clignote lentement	Le détecteur de présence est en phase de préchauffage.
Clignote rapidement	L'instruction envoyée par infrarouge via la télécommande a été acceptée par le détecteur de présence.
S'allume brièvement	L'instruction envoyée par infrarouge via la télécommande a été rejetée par le détecteur de présence. Cette instruction est incorrecte. Vérifier le type de détecteur ou le paramètre sélectionné dans l'application.
Brille ou scintille de manière irrégulière	Le détecteur de présence est en mode test de présence ou l'« Affichage LED du mouvement » est activé. La LED signale des mouvements détectés.

Dépannage

Défaut	Cause
L'éclairage ne s'allume pas ou ne s'éteint pas en cas de présence et d'obscurité	Le réglage de la valeur lux est trop bas ; le détecteur est en mode semi-automatique ; l'éclairage a été éteint manuellement au moyen d'un bouton poussoir ou de la télécommande ; la personne n'est pas dans la zone de détection ; un ou plusieurs obstacles gênent la détection ; la temporisation à l'extinction est réglée sur une trop petite valeur
L'éclairage s'allume en cas de présence malgré une luminosité suffisante	Le réglage de la valeur lux est trop élevé ; l'éclairage a été récemment allumé manuellement au moyen d'un bouton poussoir ou de la télécommande (patienter 30 min) ; détecteur en mode test
L'éclairage ne s'éteint pas ou s'allume automatiquement en cas d'absence	Des sources d'interférence thermiques sont présentes dans la zone de détection : radiateur soufflant, ampoule / projecteur halogène, objets en mouvement (p. ex. rideaux devant une fenêtre ouverte) ; Charge (ballasts électroniques, relais) pas encore déparasitée
Le bouton poussoir ne fonctionne pas	Appareil encore en phase de préchauffage ; le bouton lumineux a été utilisé sans borne de conducteur neutre ; le bouton poussoir n'est pas relié à l'appareil
L'éclairage ne peut pas être éteint avec le bouton poussoir	Le bouton poussoir n'est pas relié au détecteur. Contrôler le câblage du bouton poussoir, fonction d'éclairage d'escalier activée
L'appareil ne réagit pas	Court-circuit ou plusieurs phases en montage parallèle ! Déconnecter le détecteur du réseau pendant 5 min (sécurité thermique)
L'éclairage clignote brièvement toutes les 10 s	L'appareil en parallèle est raccordé, mais l'appareil avec circuit de charge n'est pas programmé comme maître
L'appareil ne réagit pas à des variations des conditions de luminosité	L'appareil est programmé comme appareil en parallèle

9. Caractéristiques techniques

Tension de service	230 V CA, + 10 % / - 15 %
Fréquence	50 Hz
Puissance en veille	env. 0,5 W
Puissance de commutation max.	10 A (à 230 V CA, $\cos \varphi = 1$)
Puissance de commutation min.	10 mA
Puissance de commutation H1 / H2	50 W / 50 VA (max. 2 A)
Température de service	-25 °C - + 55 °C
Plage de réglage de la luminosité	5 - 1000 lx/on

Plage de la durée d'activation	Canal de lumière : 15 s - 30 min ; Canal CVC : temporisation à l'enclenchement → 0 s - 10 min ; Temporisation à l'extinction → 10 s - 120 min
Courant à l'enclenchement	max. 500 A / 200 µs
Angle de détection	360°
Zone de détection	Approche latérale : Ø 12 m Approche frontale : Ø 6 m, présence : Ø 5 m Couloir : 5 x 28 m
Hauteur de montage	2,5 - 3,5 m
Contact	Microcontact 240 V CA (contact à fermeture)
Charge de lampe à incandescence	2300 W
Charge de lampe halogène	2300 W
Lampes fluorescentes (ballasts à faibles pertes) : non compensées compensées en série compensées en parallèle	1150 VA 600 VA 400 W
Lampes fluorescentes (ballasts électroniques)	600 W
Lampes fluorescentes compactes (ballasts électroniques)	150 W
Lampes LED	400 W ($\cos \varphi \geq 0,9$)
Indice de protection	1030052 / 1030053 / 1030072 : IP 20 (IP 54 à l'état monté) 1030062 / 1030063 / 1030082 : IP 54
Classe de protection	II en cas de montage conforme
Logiciel	Classe A

Nettoyage et entretien

- Nettoyer la surface de l'appareil uniquement avec un chiffon doux et sec.
- N'utiliser aucun produit de nettoyage ni aucun solvant.

Élimination

- Procéder à l'élimination de l'appareil conformément aux directives de protection de l'environnement (déchets électroniques)

Schémas cotés

Détecteurs de présence

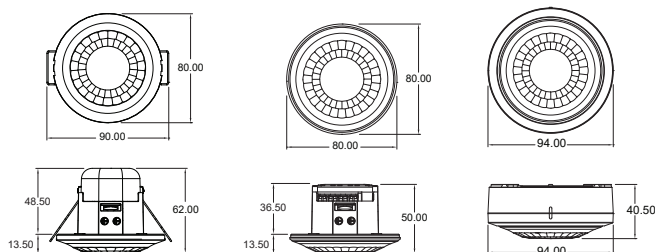

Détecteurs de couloir

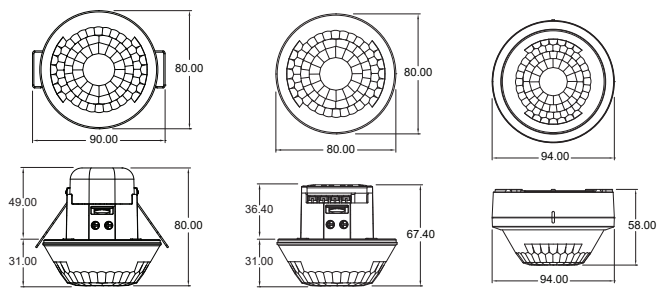

10. Contact

Theben AG

Hohenbergstr. 32
72401 Haigerloch
ALLEMAGNE

Tél. +49 7474 692-0

Fax +49 7474 692-150

Assistance téléphonique

Tél. +49 7474 692-369

hotline@theben.de

Adresses, numéros de téléphone, etc.

www.theben.de