

401373 | Legrand notice



**Rehausse pour coffret DRIVIA - 13
modules - 3 rangées - Blanc**

RAL9003

Réf 401373

32.09€^{TTC*}

Voir le produit : <https://www.domomat.com/33990-rehausse-pour-coffret-drivia-13-modules-3-rangees-blanc-ral9003-legrand-401373.html>

*Le produit Rehausse pour coffret DRIVIA - 13 modules - 3 rangées - Blanc RAL9003
est en vente chez Domomat !*

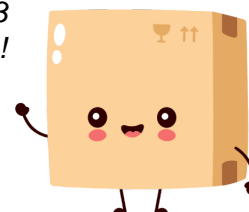

- Rehausse pour coffret
- Verhoogstuk voor kast
- Box height spacer
- Erhöhungsrahmen
- Elevador para caja
- Accessorio Spessore per quadro





- Ressalto para quadro
- Основание для щитка
- Nadstawka do rozdzielnic
- Förhöjningsdel
- Verhoging voor behuizing
- داعم صندوق

4 012 71/72/73/74





4 013 71/72/73/74/80/81/82/83/84

legrand[®]





13 M

			
4 013 71	4 013 72	4 013 73	4 013 74

13 M

				
4 013 80	4 013 81	4 013 82	4 013 83	4 013 84

18 M

			
4 012 71	4 012 72	4 012 73	4 012 74

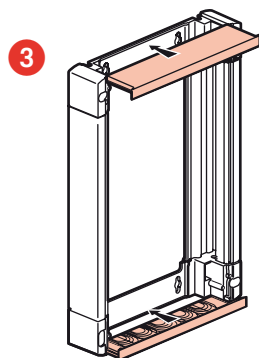
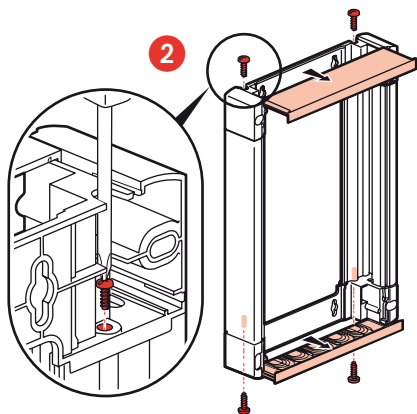
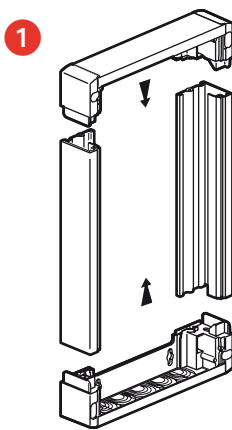
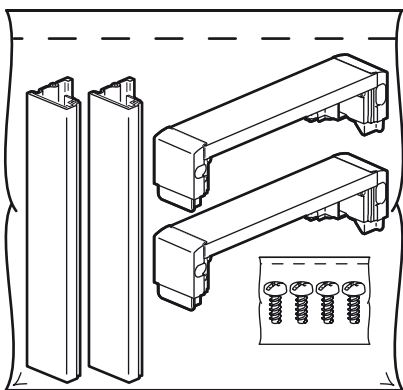

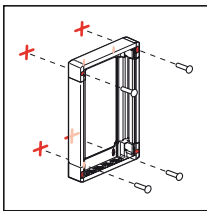

13 M

a	236	236	236	236
b	126	126	126	126
c	201	326	451	576
d	204	329	454	579

18 M

	341	341	341	341
	231	231	231	231
	201	326	451	576
	204	329	454	579

13 M

a	233	233	233	233	233
b	126	126	126	126	126
c	176	426	551	676	801
d	179	429	554	679	804

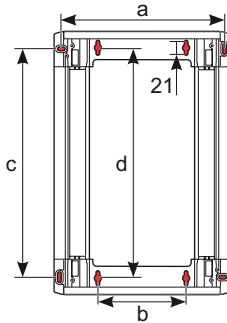

FR Consignes de sécurité

Ce produit doit être installé conformément aux règles d'installation et de préférence par un électricien qualifié. Une installation et une utilisation incorrectes peuvent entraîner des risques de choc électrique ou de incendio. Avant d'effectuer l'installation, lire la notice, tenir compte du lieu de montage spécifique au produit. Ne pas ouvrir, démonter, altérer ou modifier l'appareil sauf mention particulière indiquée dans la notice. Tous les produits LeGrand doivent exclusivement être ouverts et réparés par du personnel formé et habilité par LeGrand. Toute ouverture ou réparation non autorisée annule l'intégralité des responsabilités, droits à remplacement et garanties.

Utilizzare esclusivamente le accessori della marca LeGrand.

FR LU BE CH

PT Instruções de segurança

Este produto deve ser instalado de acordo com as regras de instalação e de preferência por um electricista qualificado. A instalação e o uso incorrectos podem provocar riscos de choque eléctrico ou de incendio. Antes de efectuar a instalação, ler as instruções e ter em conta a localização adequada para a montagem do produto.

Não abrir, desmontar, alterar ou modificar o aparelho salvo especificação em contrário nas instruções do produto. Todos os produtos LeGrand só devem ser abertos e reparados exclusivamente por pessoal formado e autorizado pela LeGrand. Qualquer abertura ou reparação não autorizada cancela todas as responsabilidades, direitos de substituição e garantias. Utilizar exclusivamente os acessórios da marca LeGrand.

PT

NL BE Veiligheidsvoorschriften

Dit product moet in overeenstemming met de installatievoorschriften en bij voorkeur door een vakbekwame elektricien worden geïnstalleerd. Bij een onjuiste installatie en een onjuist gebruik bestaat het risico van elektrische schokken of brand.

U mag het apparaat niet openen, demonteren of wijzigen, tenzij dat specifiek in de handleiding wordt vermeld. Alle LeGrand-producten mogen uitsluitend worden geopend en gerepareerd door personeel dat door LeGrand is opgeleid en bevoegd verklaard. In geval van ongeoorloofd openen of repareren wordt geen enkele aansprakelijkheid aanvaard, vervalt het recht op vervanging en zijn de garanties niet meer geldig. Gebruik uitsluitend accessoires van het merk LeGrand.

NL BE

RU Меры предосторожности

Установка данного изделия должна выполняться в соответствии с правилами монтажа и предпочтительно квалифицированным электриком. Неправильный монтаж или нарушение правил эксплуатации изделия могут привести к возникновению пожара или поражению электрическим током.

Перед монтажом необходимо внимательно ознакомиться с данной инструкцией, а также принять во внимание требования к месту установки изделия. Запрещается вскрывать корпус изделия, а также разбирать, выводить из строя или модифицировать изделие, кроме случаев, оговоренных в инструкции. Открытие и ремонт изделий марки LeGrand могут выполнять только специалисты, обученными и допущенными к таким работам компаниями «ЛЕГРАН». Несанкционированное вскрытие или выполнение ремонтных работ посторонними лицами лишает законной силы любые требования об отпусчении, замене или гарантийном обслуживании.

При ремонте или гарантийном обслуживании использовать только запасные части марки LeGrand.

RU

GB IE Safety instructions

This product should be installed in line with installation rules, preferably by a qualified electrician. Incorrect installation and use can lead to risk of electric shock or fire. Before carrying out the installation, read the instructions and take account of the product's specific mounting location.

Do not open up, dismantle, alter or modify the device except where specifically required to do so by the instructions. All LeGrand products must be opened and repaired exclusively by personnel trained and approved by LeGrand. Any unauthorised opening or repair completely cancels all liabilities and the rights to replacement and guarantees.

Use only LeGrand brand accessories.

GB IE

PL Przemyśl bezpieczeństwa

Produkt ten powinien być montowany zgodnie z zasadami instalacji, najlepiej przez wykwalifikowanego elektryka. Nieprawidłowa instalacja lub złe użytkowanie mogą spowodować ryzyko porażenia prądem lub pożaru.

Przed przystąpieniem do instalacji, zapoznaj się z instrukcją i uwzględnij miejsce montażu urządzenia. Nie otwierać, nie demontować, ani nie modyfikować urządzenia, jeśli nie ma na ten temat specjalnej wzmianki w instrukcji. Wszystkie produkty LeGrand mogą być otwierane i naprawiane wyłącznie przez pracowników przeszkolonych i upoważnionych przez LeGrand. Każde otwarcie lub naprawa dokonane bez odpowiedniego upoważnienia zwalnia LeGrand od wszelkiej odpowiedzialności, powodując utratę prawa do wymiany produktu i wygaśnięcia gwarancji.

Używaj wyłącznie oryginalnych części marki LeGrand.

PL

DE Sicherheitshinweise

Dieses Produkt darf nur durch eine Elektro-Fachkraft eingebaut werden. Bei falschem Einbau bzw. Umgang besteht das Risiko eines elektrischen Schlages oder Brandes.

Vor der Installation die Anleitung lesen, den produktspezifischen Montageort beachten. Das Gerät vorerhältlich besondere, in der Betriebsanleitung angegebener Hinweise nicht öffnen, zerlegen, beschädigen oder abändern. Alle Produkte von LeGrand dürfen ausschließlich von durch LeGrand geschultes und anerkanntes Personal geöffnet und repariert werden. Durch unbefugte Öffnung oder Reparatur erfürschen alle Haftungs-, Ersatz- und Gewährleistungsansprüche.

Ausschliesslich Zubehör der Marke LeGrand benutzen.

DE

SE Säkerhetsinstruktioner

Denna produkt skall installeras enligt gällande installationsbestämmelser och helst av en kvalificerad elektriker. Felaktig installation och användning kan medföra risk för elektrisk chock eller eldsvåda.

Innan installationen utförs, läs noga och ta hänsyn till den specifika platsen för produktens montering. Apparatn får inte öppnas, demonteras, eller förändras utom om så uttryckligen godkänns i notisen. Alla LeGrand-produkter får endast öppnas och repareras av personal som utbildats och godkänts av LeGrand. Vid oötlätt öppnande eller reparation upphävs samtliga förpliktelser, ersättningskyldigheter och garantiåtaganden.

Använd endast originaldelar från LeGrand.

SE

ES Consignas de seguridad

Este producto debe instalarse conforme a las normas de instalación y preferiblemente por un electricista cualificado. Una instalación y una utilización incorrectas pueden entrañar riesgos de choque eléctrico o de incendio. Antes de efectuar la instalación, leer las instrucciones, tener en cuenta el lugar de montaje específico del producto.

No abrir, desmontar, alterar o modificar el aparato salvo que esto se indique específicamente en las instrucciones. Todos los productos LeGrand deben ser abiertos y reparados exclusivamente por personal formado y habilitado por LeGrand. Cualquier apertura o reparación no autorizada anula la totalidad de las responsabilidades, derechos a sustitución y garantías.

Utilizar exclusivamente los accesorios de la marca LeGrand.

ES

DK Sikkerhedsregler

Dette produkt skal installeres i overensstemmelse med retningslinjer for installation og helst installeret af en kvalificeret elektriker. Ukorrekt installation eller brug kan medføre fare for elektrisk stød eller brand.

Inden installationen foretages, skal betjeningsvejledningen læses, og der skal tages hensyn til de specielle forhold på det sted, produktet skal monteres. Apparatet må ikke åbnes, afmonteres, ombygges eller ændres mindre end det særligt angivet i vejledningen. Alle LeGrand produkter må kun åbnes og repareres af uddannet og autoriseret LeGrand personale. At ikke autoriseret åbning eller reparation opbeholder alt ansvar, samt al ret til udfiskning eller garanti.

Der må kun benyttes tilbehør af mærket LeGrand.

DK

IT CH Istruzioni di sicurezza

Questo prodotto deve essere installato in conformità con le regole d'installazione e di preferenza da un elettricista qualificato. L'eventuale installazione e utilizzo improprio dello stesso possono comportare rischi di shock elettrico o incendio.

Prima di procedere all'installazione, leggere attentamente le istruzioni associate e individuare un luogo di montaggio idoneo in funzione del prodotto. Non aprire, smontare, alterare o modificare l'apparecchio eccetto speciale menzione indicata nel manuale. Tutti i prodotti LeGrand devono essere esclusivamente aperti e riparati da personale adeguatamente formato e autorizzato da LeGrand. Qualsiasi apertura o riparazione non autorizzata comporta l'esclusione di eventuali responsabilità, diritti alla sostituzione e garanzie.

Utilizzare esclusivamente accessori a marchio LeGrand.

IT CH

إرشادات الأمان:

يجب تركيب هذا المنتج طبقاً لقواعد التركيب ويفضل أن يقوم بالتركيب كهربائي مؤهل. فقد يؤدي التركيب والاستخدام غير الصحيح إلى مخاطر التعرض لصدمة كهربائية أو نشوب حريق. اقرأ النشرة قبل التركيب. وأقر مكاناً لتثبيت المنتج مناسباً به. لا تفتح أو تفك أو تعطل أو تحوّل المنتج ما لم يُشر إلى ذلك بشكل محدد في النشرة. فكل منتجات LeGrand يجب فتحها وإصلاحها حصراً من قبل فنيين مدربين ومؤهلين لدى LeGrand. وكل فتح أو إصلاح غير مسموح به يُبطل الموثوقيتات وحقوق الاستبدال والضمانات. لا تستخدم سوى إكسسوارات من ماركة LeGrand حصراً.