

Fiche Avidsen 127040



Climatiseur portable Home Fresh - Froid 2640W - 9000BTU - Blanc

Réf 127040

329.51€^{TTC*}

Voir le produit : <https://www.domomat.com/55183-climatiseur-portable-home-fresh-froid-2640w-9000btu-blanc-avidsen-127040.html>

Le produit Climatiseur portable Home Fresh - Froid 2640W - 9000BTU - Blanc est en vente chez Domomat !



avidsen



GUARANTEE



SUPPORT
CALL



Home Fresh

CLIMATISEUR PORTABLE

Ref.127040



SOMMAIRE

A - CONSIGNES DE SÉCURITÉ

1 - PRÉCAUTIONS D'UTILISATION	04
2 - AVERTISSEMENTS DE SÉCURITÉ	04
3 - PRÉCAUTIONS D'INSTALLATION	04
4 - RECYCLAGE	04

B - DESCRIPTION DU PRODUIT

1 - CLIMATISEUR	06
2 - INTERFACE	06
3 - TÉLÉCOMMANDE	07

C - INSTALLATION

D - UTILISATION

1 - MODE CLIMATISATION	10
2 - MODE VENTILATION	10
3 - MODE DÉSHUMIDIFICATEUR	10
3 - MODE PROGRAMMÉ	10

E - MAINTENANCE ET ENTRETIEN

1 - NETTOYAGE DU CLIMATISEUR	11
2 - NETTOYAGE DES FILTRES	11
3 - VIDANGE	11
4 - CHANGEMENT DES PILES	12
3 - ARRÊT PROLONGÉ	12



F - FONCTIONNEMENT AVEC L'APPLICATION

1 - CONNEXION	13
1.1 - Installation de l'application mobile et création d'un compte	13
1.1 - Connexion de l'application à partir de l'application	14
2 - UTILISATION	15
2.1 - Utilisation par l'application	15

G - FAQ

H - INFORMATIONS TECHNIQUES ET LÉGALES

1 - CARACTERISTIQUES TECHNIQUES	16
2 - GARANTIE	16
3 - ASSISTANCE ET CONSEILS	17
4 - DÉCLARATION DE CONFORMITE	17

1 : PRECAUTIONS D'UTILISATION

- Conserver le présent manuel dans un lieu où vous pourrez facilement le retrouver
- Lisez intégralement et attentivement les consignes de ce manuel avant d'utiliser le climatiseur
- Cet appareil est conçu pour être utilisé par des utilisateurs expérimentés ou formés, et pour un usage résidentiel uniquement.
- Les précautions décrites ci-dessous sont classées sous AVERTISSEMENT et ATTENTION. Toutes deux contiennent des renseignements importants liés à la sécurité. Veillez à bien respecter toutes les précautions.

2 : AVERTISSEMENT DE SÉCURITÉ

Il est impératif de suivre les instructions ci-dessous. Si ces instructions ne sont pas correctement respectées, cela peut entraîner des blessures ou la mort.

- N'utilisez pas le climatiseur pour toute autre destination que celles prévues. N'utilisez pas le climatiseur pour le rafraîchissement de nourriture, de plantes, d'animaux ou d'œuvres d'art, cela pouvant affecter négativement la performance, la qualité et/ou la longévité des objets concernés.
- N'exposez pas les plantes ou les animaux directement au flux d'air du climatiseur, cela peut entraîner des effets néfastes sur ces derniers
- L'exposition directe prolongée à l'air froid ou chaud du climatiseur, ou à de l'air trop froid ou trop chaud peut être néfaste à votre santé.
- Pour votre santé, ne buvez jamais d'eau condensée évacuée de la machine.
- Ne pas laisser de substances inflammables comme de l'essence, une bouteille de gaz ou produit diluant à proximité de la climatisation.
- Ne tentez pas d'installer ou de réparer le climatiseur vous-même. Il y a un risque d'électrocutions ou incendie.
- La prise électrique d'alimentation doit être installée en intérieur et dans un endroit sec.
- Installer une prise électrique dédiée et un disjoncteur de proximité avant d'utiliser la climatisation.
- Si le câble d'alimentation est endommagé, ne pas utiliser le climatiseur
- Ne pas modifier ou rallonger le câble d'alimentation
- Ne pas obstruer l'entrée ou la sortie du débit d'air.
- Ne pas mettre les mains ou des objets à travers l'entrée d'air ou la sortie lorsque la climatisation est en marche.

- En cas de panne ou d'orage, couper immédiatement l'alimentation électrique.
- Ne pas déplacer le climatiseur en fonctionnement

3 : PRÉCAUTIONS D'INSTALLATION/UTILISATION

Il est impératif de suivre les instructions ci-dessous. Si ces instructions ne sont pas correctement respectées, cela peut entraîner des dommages matériels ou des blessures pouvant être sérieuses.

- Ne pas s'asseoir, placer des objets ou tirer le climatiseur en fonctionnement. Cela pourrait entraîner des accidents, tels que des chutes ou des basculements avec, pour conséquences, des blessures, ainsi que des dysfonctionnements du climatiseur
- Ne pas utiliser le climatiseur avec les mains mouillées ou dans un environnement humide
- Pour l'entretien, mettre hors tension le climatiseur et essuyer la machine avec un chiffon doux. Ne pas utiliser de cire, de diluant ou de détergent.
- Veuillez nettoyer le filtre une fois toutes les deux semaines.
- Si la machine doit être arrêtée pendant une longue période, veuillez débrancher l'alimentation
- Veuillez éteindre le climatiseur avant de le débrancher l'alimentation
- Maintenez les enfants à distance afin de vous assurer qu'ils ne jouent pas avec l'appareil.

4 - RECYCLAGE



Il est interdit de jeter les piles usagées dans une poubelle ordinaire. Des piles/accus contenant des substances nocives sont marqués des symboles figurant ci-contre qui renvoient à l'interdiction de les jeter dans une poubelle ordinaire. Les désignations des métaux lourds correspondants sont les suivants : Cd= cadmium, Hg= mercure, Pb= plomb. Vous pouvez restituer ces piles/accus usagés auprès des déchetteries communales (centres de tri de matériaux recyclables) qui sont dans l'obligation de les récupérer. Ne laissez pas les piles/piles boutons/accus à la portée des enfants, conservez les dans un endroit qui leur est inaccessible. Il y a un risque qu'elles soient avalées par des enfants ou des animaux domestiques. Danger de mort! Si cela devait arriver malgré tout, consultez immédiatement un médecin ou rendez-vous à l'hôpital. Faites attention de ne pas court-circuiter les piles, ni les jeter dans le feu, ni les recharger. Il y a un risque d'explosion!



Ce logo signifie qu'il ne faut pas jeter les appareils hors d'usage avec les ordures ménagères. Les substances dangereuses qu'ils sont susceptibles de contenir peuvent nuire à la santé et à l'environnement. Faites reprendre ces appareils par votre distributeur ou utilisez les moyens de collecte sélective mis à votre disposition par votre commune.



Pour en savoir plus :
www.quefairedemesdechets.fr

B - DESCRIPTION DU PRODUIT

1 - CLIMATISEUR

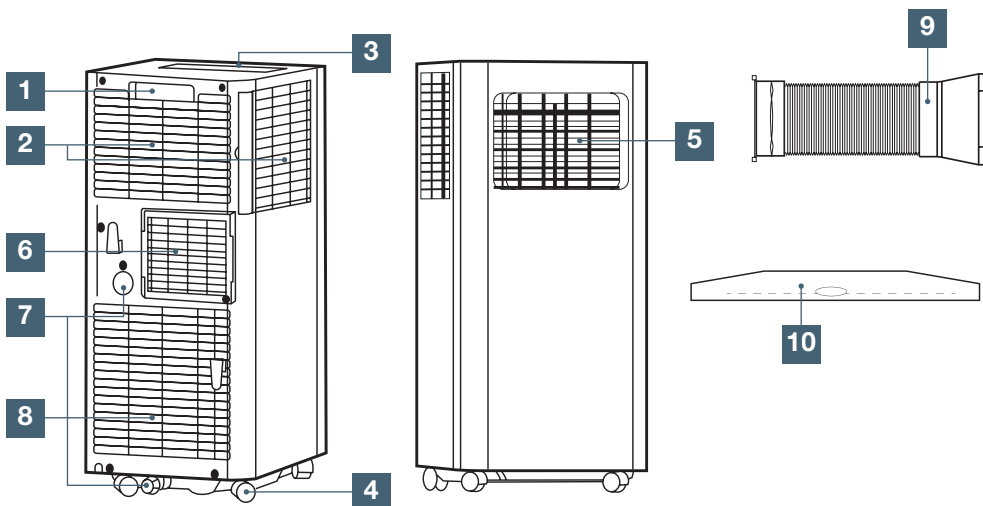

1	Poignée de transport	6	Évacuation d'air chaud
2	Grille d'entrée d'air avec filtre	7	Sortie de purge
3	Panneau de Contrôle	8	Grille d'entrée d'air
4	Roulettes de Transport	9	Conduit d'échappement
5	Sortie d'air	10	Kit de fixation fenêtre et porte battante

2 - INTERFACE

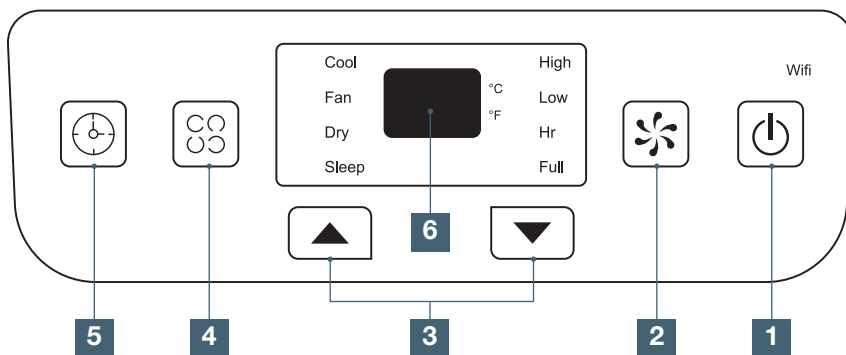

1	Bouton ON/OFF	4	Bouton Mode
2	Ventilation Faible/Elevé	5	Bouton Retardateur
3	Boutons Haut/Bas pour le réglage de Température / Horloge	6	Afficheur

3 - TÉLÉCOMMANDE

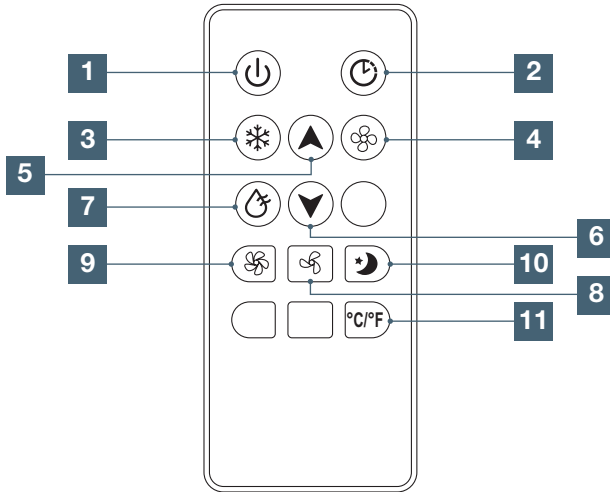

1	Bouton ON/OFF
2	Retardateur
3	Mode Climatiseur
4	Mode ventilateur
5	Touche Haut

6	Touche Bas
7	Mode Déshumidificateur
8	Ventilation Faible
9	Ventilation Forte
10	Bouton Sleep
11	Changement unité de mesure de température

C - INSTALLATION

Le climatiseur devra être installé proche d'une fenêtre afin d'évacuer la sortie d'air.

Installez le conduit d'échappement et le fixer sur la sortie (6) en le glissant du haut vers le bas

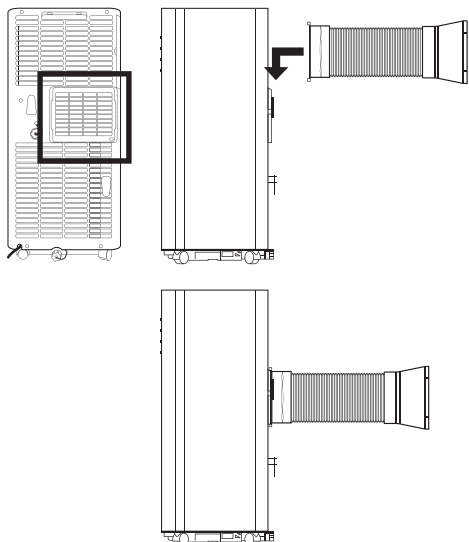

Afin d'avoir une meilleure circulation de l'air conditionné, veuillez installer le climatiseur à plus de 50cm d'un mur/fenêtre.

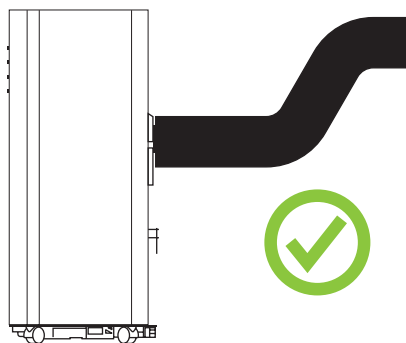

Il est important de garder le conduit d'échappement droit. Une installation incorrecte affectera le climatiseur qui consommera plus afin d'évacuer l'air. Empêchez le conduit d'échappement de se courber.

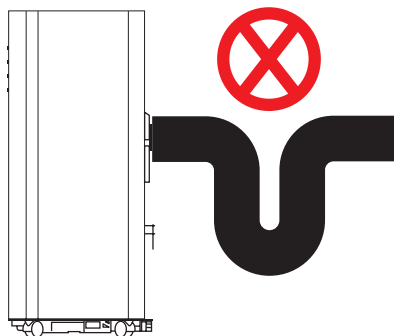

Fixation sur fenêtre battante

La fixation du conduit d'évacuation sur votre fenêtre s'effectuera via le kit de fixation fenêtre battante, porte battante ou fenêtre de toit à projection.

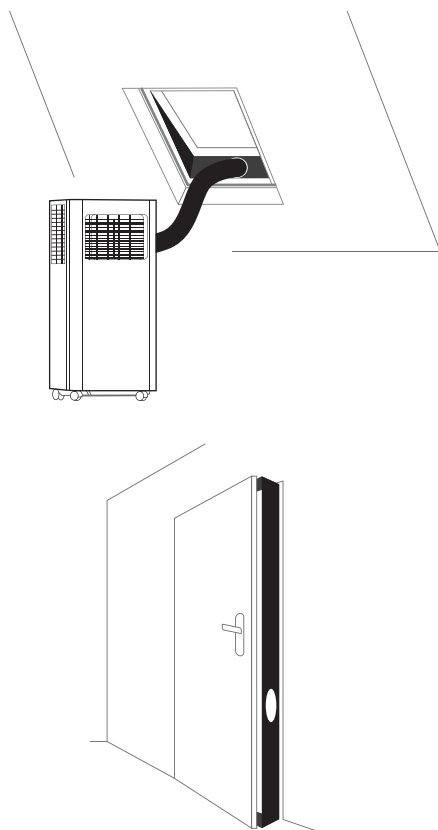

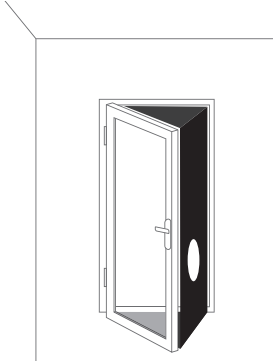

②

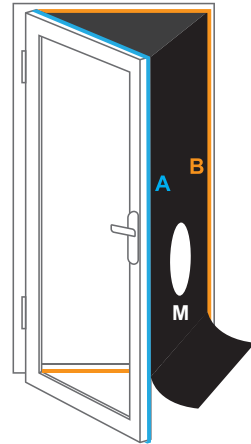



- 1- Identifiez le milieu du tissu d'isolation.
- 2- Identifiez l'endroit où va être placé le tuyau d'évacuation au niveau de la fenêtre.
- 3- Fixer la bande velcro à la fenêtre et sur le contour de la fenêtre (voir les lignes A et B), le tissu d'isolation viendra se positionner dessus. Il vous permettra d'enlever et remettre le tissu d'isolation à votre convenance. Attention à ce que la bande de velcro ne soit pas positionnée au niveau de la fermeture de la fenêtre.
- 4- Positionnez le tissu au point A, ensuite, positionnez au point B et faites suivre le tissu le long des bandes de velcro. Le point A doit être à l'opposé du point B.
- 5- Le point M marque l'endroit où doit être inséré le tuyau d'évacuation.

③

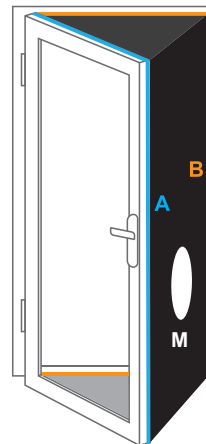
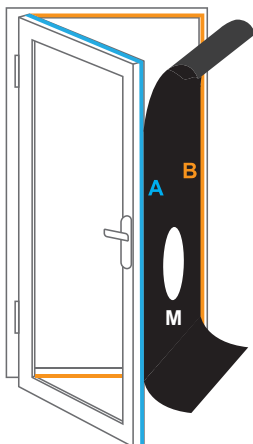
①







D - UTILISATION

Allumer le climatiseur en appuyant sur le bouton ON/OFF du climatiseur  ou  de la télécommande



A noter que suite à la mise en route du climatiseur, ce dernier réagira dans un délai de 1 à 5 minutes

1 - MODE CLIMATISATION

Appuyer une ou plusieurs fois sur le bouton mode du climatiseur  ou sur  de la télécommande jusqu'à avoir le voyant **COOL** en vert sur l'interface du climatiseur.

La température apparaissant sur l'afficheur est réglable grâce aux boutons   du climatiseur ou   de la télécommande.



La température est réglable de +16°C à +30°C



Il est possible de faire varier la vitesse de ventilation en appuyant sur  du climatiseur ou sur  de la télécommande

Le voyant High du climatiseur sera allumé pour une ventilation pleine puissance

Le voyant Low du climatiseur sera allumé pour une ventilation faible puissance

2 - MODE VENTILATION

Appuyer une ou plusieurs fois sur le bouton mode du climatiseur  ou sur  de la télécommande jusqu'à avoir le voyant **FAN** en vert sur l'interface du climatiseur.

Il est possible de faire varier la vitesse de ventilation en appuyant sur  du climatiseur ou sur  de la télécommande



Le voyant High du climatiseur sera allumé pour une ventilation pleine puissance

Le voyant Low du climatiseur sera allumé pour une ventilation faible puissance

La température n'est pas réglable dans ce mode.

3 - MODE DESHUMIDIFICATEUR

Dans ce mode, il est nécessaire de retirer le conduit d'évacuation

Appuyer une ou plusieurs fois sur le bouton mode du climatiseur  ou sur  de la télécommande jusqu'à avoir le voyant **DRY** en vert sur l'interface du climatiseur.

Retirez le bouchon de purge (7), insérez une extrémité du tuyau dans la sortie de purge et l'autre extrémité dans un récipient.

Si la température ambiante est $\geq 17^{\circ}\text{C}$ le compresseur démarre et lance la procédure de déshumidification. Si la température ambiante est $\leq 15^{\circ}\text{C}$, le compresseur s'arrête. Lorsqu'il atteint $\geq 17^{\circ}\text{C}$ le compresseur redémarre. Un délai de 3 minutes est présent entre chaque extinction/démarrage pour la protection du compresseur.



Dans ce mode, la vitesse de ventilation n'est pas réglable et tourne en vitesse lente



Dans ce mode, la température n'est pas réglable.

4 - MODE PROGRAMMÉ

Il est possible de régler une période d'allumage et une heure d'extinction

Retardateur de mise en marche :



En mode veille, Appuyer sur  ou  de façon à avoir le voyant Hr allumé.

Une plage de 0 à 24 heures peut être réglé en appuyant sur   du climatiseur.

Dans ce mode, il vous est possible de retarder la mise en service des trois modes précédents en appuyant sur  du climatiseur

Retardateur d'arrêt :

En mode marche, Appuyer sur  ou  de façon à avoir le voyant Hr allumé.

Une plage de 0 à 24 heures peut être réglé en appuyant sur   du climatiseur

L'entretien du climatiseur est à réaliser au minimum toutes les deux semaines. Avant toute intervention, veuillez éteindre et débrancher le climatiseur de l'alimentation.

1 - NETTOYAGE DU CLIMATISEUR

Nettoyez avec un chiffon doux et humidifié. N'utilisez jamais de nettoyant corrosif, tel que le benzène, l'alcool et l'essence. Ne laissez jamais des éclaboussures pénétrer dans l'appareil.

2 - NETTOYAGE DES FILTRES

Retirer les filtres de la grille d'aération en suivant le schéma ci-dessous

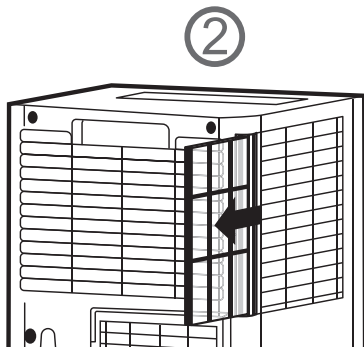
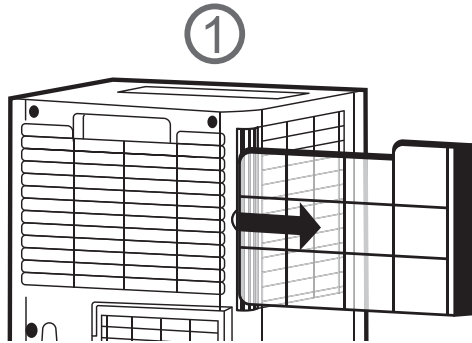

Si le filtre est sale, nettoyez-le dans de l'eau tiède à 40°C ou dans de l'eau légèrement savonneuse.

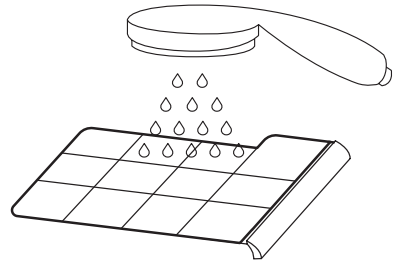

Si le filtre est légèrement poussiéreux, nettoyer le simplement à l'aide d'un aspirateur.

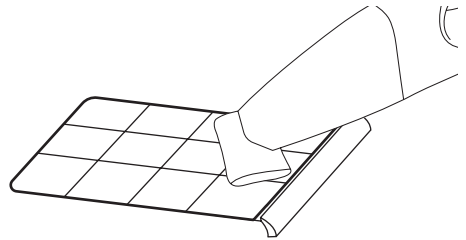

Remonter les filtres en suivant la procédure dans le sens inverse.

Attention

Ne pas nettoyer les filtres avec des substances abrasives ou corrosives.

Ne pas sécher les filtres proches d'une source de chaleur, risque de déformation, préférer laisser sécher le filtre naturellement.

Ne pas faire fonctionner le climatiseur sans filtres

3 - VIDANGE

Si le voyant FULL apparait sur le climatiseur et que ce dernier émet un bip sonore, cela signifie que le réservoir d'eau intégré est plein.

Veuillez arrêter le climatiseur et le débrancher, retirer le conduit d'évacuation d'air

Retirez le bouchon de vidange et vidangez toute l'eau;

Réinsérez le bouchon de vidange

Réinstallez le conduit d'évacuation d'air, redémarrez l'appareil.

5 - ARRÊT PROLONGÉ

Si l'appareil ne sera pas utilisé pendant une longue période, veuillez suivre la procédure suivante :

- Vidanger le climatiseur en suivant la procédure « vidange »
- Faire fonctionner le climatiseur en mode ventilation forte (FAN HIGH) pendant au moins 2 heures pour sécher les pièces internes
- Eteindre et débrancher le climatiseur
- Nettoyer les filtres
- Démontez le conduit d'évacuation
- Envelopper le climatiseur dans un sac plastique et garder dans un environnement frais et sec

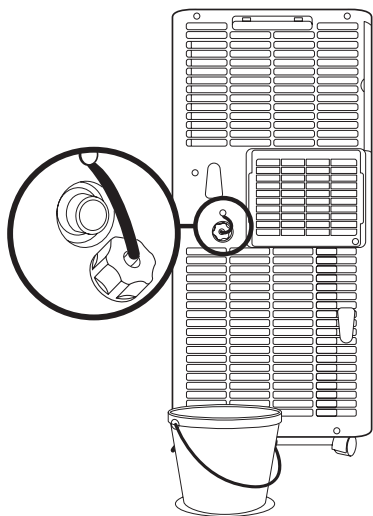

4 - CHANGEMENT PILES

Utilisez 2 piles AAA

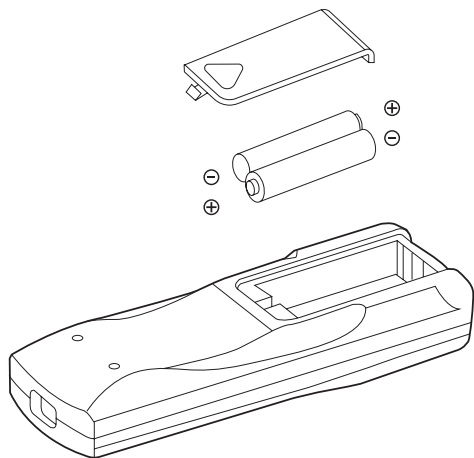

F - FONCTIONNEMENT AVEC L'APPLICATION

1 - CONNEXION

Ce produit ne fonctionne qu'avec la fréquence 2.4Ghz. Au moment de l'association, assurez-vous que votre smartphone soit connecté sur cette fréquence spécifique. En cas de doute, rapprochez-vous de votre fournisseur d'accès Internet.

1.1 - INSTALLATION DE L'APPLICATION MOBILE ET CRÉATION D'UN COMPTE

Une fois la climatisation branchée, suivez les instructions suivantes pour procéder à l'appairage. Téléchargez l'application Avidsen Home sur Play Store ou sur App store.



Lancez l'application et connectez-vous si vous avez déjà un compte. Si ce n'est pas le cas, appuyez sur CREER UN NOUVEAU COMPTE et laissez-vous guider par l'application.



Après avoir accepté la politique de confidentialité, il est possible de créer un compte soit avec une **adresse mail**, soit avec un **numéro de téléphone**. Choisissez la méthode qui vous convient. Nous vous invitons cependant à préférer une création par e-mail.

Procédure par e-mail



Procédure par téléphone



Dans les deux cas, choisissez votre pays puis après avoir saisi votre adresse e-mail ou numéro de téléphone, sélectionnez **Obtenir le code de vérification**.

F - FONCTIONNEMENT AVEC L'APPLICATION

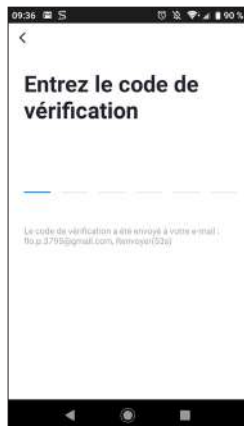

Dans les secondes suivantes, vous recevrez un code de validation dans votre boîte e-mail ou par SMS. Entrez ce code pour finaliser l'inscription.

Attention, cet e-mail peut se trouver dans vos courriers indésirables.

Dans le cas où vous ne recevez aucun code avant la fin du compte à rebours, nous vous invitons à appuyer sur **renvoyer** et à vérifier la saisie de votre adresse e-mail ou numéro de téléphone.



Pour finir l'inscription, définissez un mot de passe compris entre 6 à 20 caractères, composé de lettres et de chiffres uniquement. Appuyez ensuite sur Terminé.

1.2 - CONNEXION DE LA CLIMATISATION À PARTIR DE L'APPLICATION

Dès la mise sous tension, la climatisation est par défaut en mode appairage. Le voyant WIFI

va alors se mettre à clignoter jusqu'à la fin de la procédure d'appairage.

Pour commencer l'appairage, appuyez sur AJOUTER. Assurez-vous que votre téléphone soit bien connecté sur le réseau wifi 2.4GHz de votre box internet. Si vous avez déjà un appareil installé sur l'application (ex : caméra IP, prise connectée, etc...) cliquez le sur + en haut à droite de l'application.

Sélectionnez le produit que vous souhaitez appairer, sélectionnez HomeFresh.

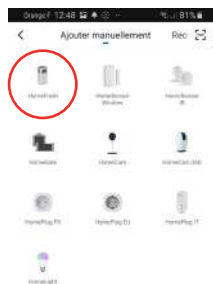

Vérifiez que la climatisation est bien branchée et que le voyant vert WIFI de celui-ci clignote. Dans le cas contraire appuyez sur le bouton  pendant 5 secondes afin de réinitialiser le WIFI, le voyant vert WIFI doit se mettre à clignoter Appuyez ensuite sur **VOYANT DE CONFIRMATION DANS LE FLASH**.



F - FONCTIONNEMENT AVEC L'APPLICATION



Sélectionnez votre réseau WIFI 2.4GHz (attention, votre smartphone doit être connecté au réseau wifi sur lequel la prise va être connectée), insérez votre mot de passe réseau et appuyez sur CONFIRMER.

IMPORTANT : Si un message de demande d'autorisation de position apparait, il faudra accepter celui-ci pour que votre appareil Android ou IOS puisse récupérer votre WiFi à proximité.

IMPORTANT : Cet appareil est compatible réseau WiFi 2.4GHz - WPA/WPA2. Non compatible WiFi 5Ghz, non compatible encryptage WEP. Veuillez vérifier ces paramètres WiFi de votre box où contacter votre fournisseur d'accès Internet en cas de difficultés lors de la connexion.



Veillez patienter pendant la procédure d'appairage, cette étape peut prendre plusieurs minutes.



Votre climatiseur est maintenant fonctionnel et apparait dans votre application.

Vous pouvez à présent commander votre climatiseur Avidsen à partir de votre smartphone. Vous pouvez le renommer en cliquant sur le petit crayon à droite du nom de l'appareil

2 - UTILISATION

2.1 - UTILISATION PAR L'APPLICATION

Vous pouvez à partir de l'application commander le climatiseur de la même manière qu'avec le panneau de contrôle, à savoir :

- Contrôler la température
- Changer de mode (climatiseur, ventilateur et déshumidificateur)
- Faire varier la vitesse du ventilateur
- Appliquer un timer

Certaines fonctionnalités sont disponibles qu'à partir de l'application, c'est le cas de la programmation horaire ou sur événement.

Il est possible de connecter le climatiseur via l'application Avidsen Home à Amazon Alexa ainsi que Google Home. Veuillez procéder suivant les recommandations de Amazon Alexa ainsi que Google Home. Il vous sera ainsi possible d'allumer, d'éteindre et d'ajuster la température à la voix.

Symptômes	Causes possibles	Solutions
Le climatiseur ne démarre pas	Pas d'affichage	Débrancher puis rebrancher le climatiseur
	FULL est indiqué sur l'afficheur	Effectuer la vidange du climatiseur
	Le climatiseur vient juste d'être branché	Quand le climatiseur est mis sous tension, il peut mettre 3 minutes avant de démarrer
Le climatiseur fait du froid trop souvent	Le climatiseur est au soleil	Déplacer le climatiseur et le mettre à l'ombre
	Les fenêtres sont ouvertes ou il y a une source de chaleur importante dans la pièce	Fermer la fenêtre et arrêter la source de chaleur
	Les filtres sont encrassés	Nettoyer les filtres
	L'entrée d'air du climatiseur est bouchée	Déplacer le climatiseur
Le climatiseur fait beaucoup de bruit	Le climatiseur est bancal	Placez-le sur un sol plat et ferme, évitez de le secouer

H - INFORMATIONS TECHNIQUES ET LÉGALES

1 - CARACTERISTIQUES TECHNIQUES

<i>Tension et courant nominale</i>	230VAC / 5.5A
<i>Capacité de refroidissement</i>	2,6kW / 9000Btu/h
<i>Puissance de refroidissement</i>	0,96kW
<i>EER</i>	2,6
<i>Gaz</i>	R290 / 195g
<i>Niveau de bruit</i>	56dB / MAX 65dB
<i>MAX EIRP</i>	20dBm
<i>Dimensions</i>	Largeur : 325mm Profondeur : 295mm Hauteur : 702mm
<i>Plage de température</i>	de +16° à 30°C

2 - GARANTIE

Ce produit est garanti 2 ans, pièces et main d'œuvre, à compter de la date d'achat. Il est impératif de garder une preuve d'achat durant toute cette période de garantie. Les piles sont, quant à elles, garanties 1 an.

La garantie ne couvre pas les dommages causés par chocs et accidents.

3 - ASSISTANCE ET CONSEIL

• Malgré tout le soin que nous avons porté à la conception de nos produits et à la réalisation de cette notice, si vous rencontrez des difficultés lors de l'installation de votre produit ou des questions, il est fortement conseillé de contacter nos spécialistes qui sont à votre disposition pour vous conseiller.

• En cas de problème de fonctionnement pendant l'installation ou après quelques jours d'utilisation, il est impératif de nous contacter avant votre installation afin que l'un de nos techniciens diagnostique l'origine du problème car celui-ci provient certainement d'un réglage non adapté ou d'une installation non conforme. Si le problème vient du produit, le technicien vous donnera un numéro de dossier pour un retour en magasin. Sans ce numéro de dossier le magasin sera en droit de refuser l'échange de votre produit. Besoin de conseils lors de la mise en service ou l'installation de votre produit? Contactez les techniciens de notre service après-vente au :

0 892 701 369 Service 0,35 €/min
+ prix appel

Du lundi au vendredi de 9H à 12H et de 14H à 18H.

Avidsen s'engage à disposer d'un stock de pièces détachées sur ce produit pendant la période de garantie contractuelle.

4 - DÉCLARATION DE CONFORMITE

A la directive RED

Avidsen déclare que l'équipement est conforme à la directive RED 2014/53/EU et sa conformité a été évaluée selon les normes applicables en vigueur : EN 301 489-1 V2.2.3, EN 301 489-17 V3.1.1, EN 300 328 V2.1.1 EN 62311:2008 EN 55014-1:2017 EN 60335-2-40:2003 + A11:2004 + A12:2005 + A1:2006 + A2:2009 + A13:2012 EN 60335-1:2012 + A11:2014 + A13:2017 + A1:2019 + A14:2019 + A2:2019 EN 62233:2008 EN 61000-3-2:2014 EN 61000-3-3:2013 EN 55014-2:2015 EN 55014-1:2017

A Tours le 09/06/2020

Alexandre Chaverot, président





avidsen

Avidsen
19 avenue Marcel Dassault - ZAC des Deux Lions
37200 Tours - France