

Notice - Nirvana Néo - Atlantic



Radiateur électrique fonte Nirvana Néo Atlantic - Plinthe - 750W - Blanc

Réf 529921 **474.71€^{TTC*}**

<https://www.domomat.com/70501-radiateur-electrique-fonte-nirvana-neo-atlantic-plinthe-750w-blanc-atlantic-529921.html>



Radiateur électrique fonte Nirvana Néo Atlantic - Plinthe - 1000W - Blanc

Réf 529922 **525.25€^{TTC*}**

<https://www.domomat.com/70502-radiateur-electrique-fonte-nirvana-neo-atlantic-plinthe-1000w-blanc-atlantic-529922.html>



Radiateur électrique fonte Nirvana Néo Atlantic - Plinthe - 1500W - Blanc

Réf 529923 **672.00€^{TTC*}**

<https://www.domomat.com/70503-radiateur-electrique-fonte-nirvana-neo-atlantic-plinthe-1500w-blanc-atlantic-529923.html>

*Retrouvez tous les produits de la catégorie
Radiateur plinthe Atlantic
chez Domomat !*

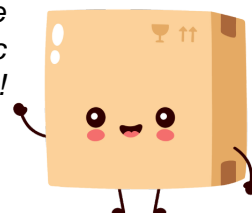

* : Prix sur le site Domomat.com au 20/04/2024. Le prix est susceptible d'être modifié.

NIRVANA

Radiateur connecté

NOTICE D'UTILISATION
ET D'INSTALLATION

À conserver par l'utilisateur

F



PANTHE
HORIZONTAL

Sommaire

(RMG4H-BD1C / RMG4P-BD1C)

Mise en garde	2
Déclaration de Conformité Directive RED 2014/53/UE	3
Installation	4
Préparer l'installation de l'appareil.....	4
Installer l'appareil	5
Raccorder l'appareil	6
Fixer et verrouiller l'appareil	7
Entretien	8
Utilisation.....	9
Principe de fonctionnement.....	9
L'interrupteur	9
Première mise en marche	9
Mettre en marche (Arrêter l'appareil).....	10
Verrouillage des commandes.....	10
Connectivité	10
Description des modes	13
Réglage de la température.....	14
Utiliser la programmation interne.....	15
Utiliser la programmation externe	15
Menu fenêtre ouverte	16
L'indicateur de consommation.....	16
Le menu en mode BASIC	17
Le menu en mode PROG.....	18
Le menu EXPERT	19
Restrictions	21
Delestage	21
En cas de problème	22

Nous vous remercions d'avoir choisi cet appareil et de nous avoir ainsi témoigné votre confiance. Le radiateur que vous venez d'acquérir a été soumis à de nombreux tests et contrôles afin d'en assurer la meilleure qualité et ainsi vous apporter une entière satisfaction

Prenez le temps de lire la notice de votre radiateur et découvrir les conseils d'utilisation pour améliorer votre bien-être.

Conservez la notice, même après l'installation du radiateur.

Mise en garde



- Attention surface très chaude, caution hot surface.

ATTENTION :

Certaines parties de ce produit peuvent devenir très chaudes et provoquer des brûlures. Il faut prêter une attention particulière en présence d'enfants et de personnes vulnérables.

Il convient de maintenir à distance de cet appareil les enfants de moins de 3 ans, à moins qu'ils ne soient sous une surveillance continue.

Les enfants âgés entre 3 ans et 8 ans doivent uniquement mettre l'appareil en marche ou à l'arrêt, à condition que ce dernier ait été placé ou installé dans une position normale prévue et que ces enfants disposent d'une surveillance ou aient reçu des instructions quant à l'utilisation de l'appareil en toute sécurité et en comprenant bien les dangers potentiels. Les enfants âgés entre 3 ans et 8 ans ne doivent ni brancher, ni régler ni nettoyer l'appareil, et ni réaliser l'entretien de l'utilisateur.

Cet appareil peut être utilisé par des enfants âgés d'au moins 8 ans et par des personnes ayant des capacités physiques, sensorielles ou mentales réduites ou dénuées d'expérience ou de connaissance, s'ils (si elles) sont correctement surveillé(e)s ou si des instructions relatives à l'utilisation de l'appareil en toute sécurité leur ont été données et si les risques encourus ont été appréhendés. Les enfants ne doivent pas jouer avec l'appareil. Le nettoyage et l'entretien par l'utilisateur ne doivent pas être effectués par des enfants sans surveillance.

A la première mise en chauffe, une légère odeur peut apparaître correspondant à l'évacuation des éventuelles traces liées à la fabrication de l'appareil.



Afin d'éviter une surchauffe et pour des raisons de sécurité, ne pas couvrir l'appareil de chauffage.

La notice d'utilisation de cet appareil est disponible sur le site internet ou en contactant le service après-vente.



Les appareils munis de ce symbole ne doivent pas être mis avec les ordures ménagères, mais doivent être collectés séparément et recyclés. La collecte et le recyclage des produits en fin de vie doivent être effectués selon les dispositions et les décrets locaux.

DECLARATION DE CONFORMITE

DIRECTIVE RED 2014/53/UE (*)

Par la présente Thermor déclare que l'équipement référencé ci-dessous est conforme aux exigences essentielles de la directive RED 2014/53/UE.

La déclaration de conformité UE complète de cet équipement est disponible sur demande, auprès de notre service après-vente (voir adresse et n° de tél en fin de notice).

Désignation : Radiateur avec carte radio BD1C

Modèles : voir la référence du modèle en entête de notice

Caractéristiques :

Bandes de fréquence radio utilisées par l'Emetteur-Récepteur

868MHz à 868.6MHz

868.7MHz à 869.2MHz

869.7MHz à 870MHz

Puissance de radiofréquence maximale : <25mW

Equipement Hertzien de Classe 2 : peut être mis sur le marché et mis en service sans restrictions.

Portée radio : de 100 à 300 mètres en champ libre, variable selon les équipements associés (portée pouvant être altérée en fonction des conditions d'installation et de l'environnement électromagnétique).

La conformité aux normes radio et Compatibilité électromagnétique a été vérifié par l'organisme notifié 0081 : LCIE France, Fontenay aux Roses.

PREPARER L'INSTALLATION DE L'APPAREIL

1- Installation de l'appareil

Votre appareil est livré avec son support mural. Le choix des vis et des chevilles dépend cependant de la nature de votre mur et il vous appartient de valider que vous utiliserez les vis et chevilles adaptées en fonction du poids de l'appareil.

Une fois le couvercle du carton enlevé, vous pouvez retirer le support mural (cf. schéma page 8), qui vous servira de gabarit pour le perçage des trous.

Pour faciliter le raccordement, cet appareil a été conçu afin qu'il tienne debout le temps du raccordement.

2 - Règles d'installation

Cet appareil a été conçu pour être installé dans un local résidentiel. L'installation doit être faite dans les règles de l'art et conforme aux normes en vigueur dans le pays d'installation (NF C 15-100 pour la France). Sa plage de fonctionnement est de -10°C à 55°C .

Respectez les distances minimales avec l'ameublement pour l'emplacement de l'appareil (cf. schéma).

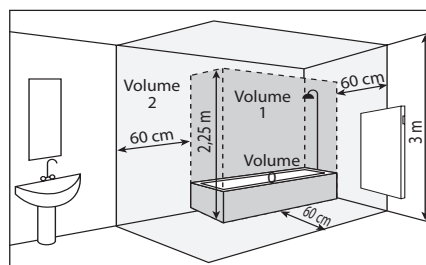
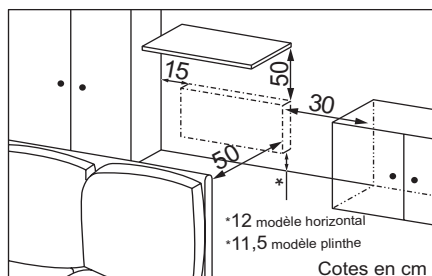

Si vous avez un revêtement mural posé sur mousse il faut mettre une cale sous le support de l'appareil d'épaisseur égale à celle de la mousse afin de conserver un espace libre derrière pour ne pas perturber sa régulation.

- Ne pas installer l'appareil dans un courant d'air susceptible de perturber sa régulation (sous une Ventilation Mécanique Centralisée, etc)

- L'appareil de chauffage ne doit pas être placé juste en dessous d'une prise de courant.

- Ne pas installer l'appareil dans le volume 1 des salles de bains.

Les appareils utilisés dans les salles de bains doivent être installés de façon telle que les interrupteurs et autres dispositifs de commande de l'appareil ne puissent être touchés par une personne dans la baignoire ou la douche.



L'installation d'un appareil en altitude provoque une élévation de la température de sortie d'air (de l'ordre de 10°C par 1000 m de dénivelé).

Il est fortement déconseillé de monter les appareils au dessus d'une altitude de 1000m (risque de mauvais fonctionnement). Il est interdit de monter un appareil vertical horizontalement et vice-versa. Il est interdit d'utiliser l'appareil en configuration mobile, sur pieds ou roulettes.

INSTALLER L'APPAREIL

Pour un appareil 2000W, il est recommandé de manipuler l'appareil à deux personnes pour son installation.

Fixer le support mural au mur

① Posez le support mural au sol.

Repérez les points de perçage A.

Les points de perçage A donnent la position des fixations inférieures.

Percez les 2 trous, mettez les chevilles et insérez les vis sans les serrer.

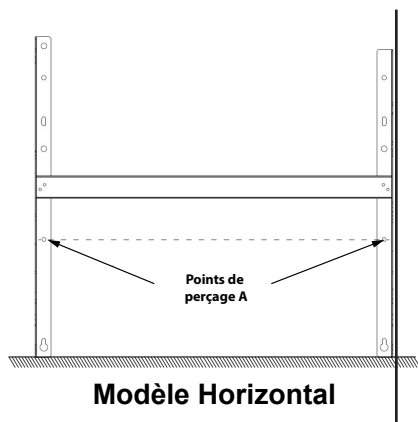

Modèle Horizontal

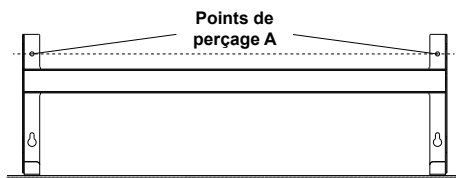

Modèle Plinthe

② Positionnez le support mural en faisant passer les têtes de vis par les boutonnières. Vérifiez l'horizontalité avec un niveau posé sur les crochets. Repérez les points de perçage B.

Les points de perçage B donnent la position des fixations supérieures, retirez le support mural.

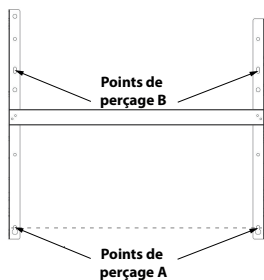

Modèle Horizontal

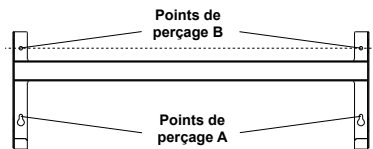

Modèle Plinthe

③ Percez les 2 trous et mettez les vis et chevilles adaptées à votre mur et au poids de l'appareil (ex : plaque de plâtre...).

④ Positionnez et vissez le support mural.

RACCORDER L'APPAREIL

Avant toute intervention de raccordement, couper l'alimentation électrique.

Règle de raccordement

- L'appareil doit être alimenté en 230V 50 Hz.

- L'appareil doit être directement raccordée à une canalisation fixe dans laquelle est incorporé un dispositif de déconnexion omnipolaire conforme aux règles d'installation. Le raccordement au secteur se fera à l'aide du câble 3 fils (Marron = Phase, Bleu = Neutre, Noir = Fil pilote) par l'intermédiaire d'un boîtier de raccordement.

- Dans des locaux humides comme les cuisines, les salles de bains, il faut installer le boîtier de raccordement à au moins 25 cm du sol minimum. L'installation doit être équipée d'un dispositif de protection de type disjoncteur, différentiel 30mA.

- Le raccordement à la terre est interdit. Ne pas brancher le fil pilote (noir) à la terre.

-Si le câble d'alimentation est endommagé, il doit être remplacé par le fabricant, son service après-vente ou une personne de qualification similaire afin d'éviter un danger.

-Si l'appareil pilote ou piloté est protégé par un différentiel 30mA (ex : salle de bain) il est nécessaire de protéger l'alimentation du fil pilote sur ce différentiel.

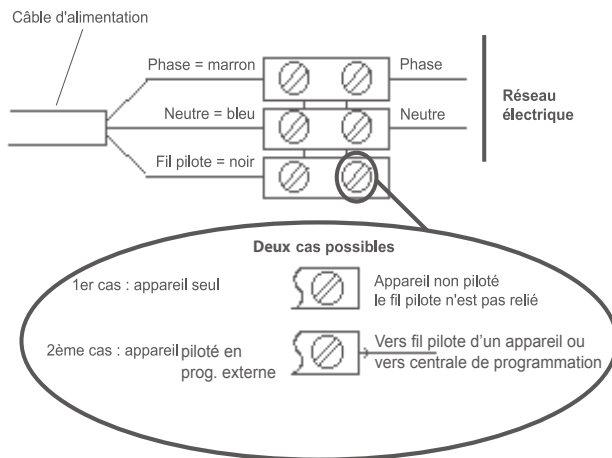

FIXER ET VERROUILLER L'APPAREIL

❶ Posez l'appareil sur la partie inférieure du support mural.

❷ Ramenez l'appareil vers la partie supérieure du support (1) puis, en le relevant (2), introduisez le support dans les trous de l'appareil (3).

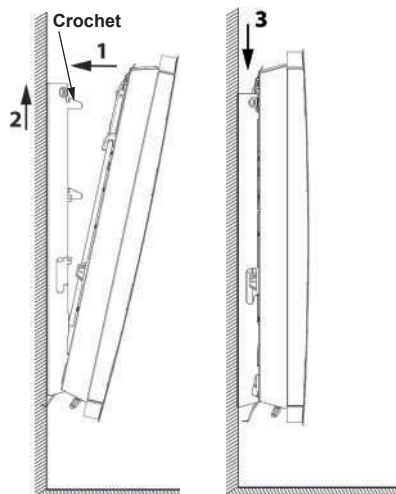

③ Verrouillez le support mural à l'aide d'un tournevis (voir schéma ci-dessous).

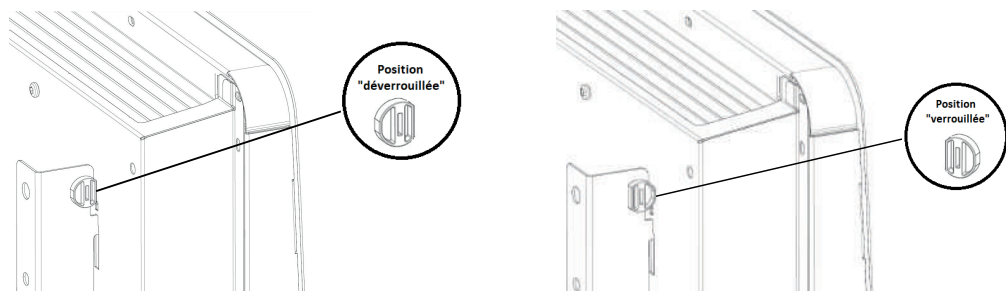

ENTRETIEN

Avant toute action d'entretien, éteignez votre appareil en mettant l'interrupteur Marche/Arrêt en position 0.

Pour conserver les performances de votre radiateur, il est nécessaire, environ deux fois par an, d'effectuer à l'aide d'un aspirateur ou d'une brosse, le dépoussiérage des grilles inférieures et supérieures de l'appareil. L'appareil peut être nettoyé avec un chiffon humide ; ne jamais utiliser de produits abrasifs et de solvants.

En ambiance polluée, des salissures peuvent apparaître sur la grille de l'appareil. Ce phénomène est lié à la mauvaise qualité de l'air ambiant. Il est conseillé, dans ce cas de vérifier la bonne aération de la pièce (ventilation, entrée d'air, etc...). Ces salissures ne justifient pas le remplacement sous garantie de l'appareil.

Utilisation

PRINCIPE DE FONCTIONNEMENT



- 3 boutons tactiles
- Une légère pression suffit pour naviguer

- ∧ Augmenter ou diminuer la température
- ∨ Naviguer dans les menus ;

Accéder aux menus

- Valider ;
- Allumer, éteindre (appui long) ;
- Verrouiller, déverrouiller (appui long).

L'INTERRUPTEUR

Un interrupteur Marche/Arrêt est situé à l'arrière du boîtier de l'appareil. Utilisez l'interrupteur uniquement pour un arrêt prolongé (hors période de chauffe).

Positionnez l'interrupteur (situé à l'arrière de l'appareil) sur I pour mettre l'appareil sous tension. Lorsque l'appareil est mis hors tension, un nouveau réglage du jour et de l'heure peut être nécessaire.

PREMIERE MISE EN MARCHÉ

À la première mise en marche, choisissez la langue, puis renseignez la date et l'heure.

Les réglages par défaut sont :

- Mode PROG (l'appareil suit les programmes enregistrés),
- Température de Confort (quand vous êtes présent) : 19°C,
- Température ECO (quand vous êtes absent) : 15,5°C,
- Deux programmes modifiables :

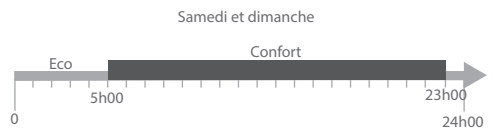
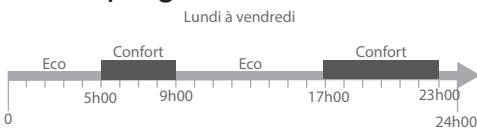

En fonction du jour et de l'heure, les écrans suivants s'affichent (ex : le lundi) :

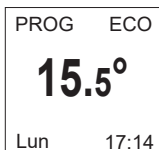

L'appareil fonctionne sur une plage ECO.







L'appareil fonctionne sur une plage Confort.

METTRE EN MARCHÉ / ARRÊTER L'APPAREIL

Pour arrêter l'appareil, faites un appui long sur .



Confirmez «Eteindre» en appuyant sur .

Pour mettre en marche l'appareil, faites un appui long sur .

Vous pouvez également arrêter l'appareil par le menu principal en appuyant sur , apparaît l'écran  puis appuyez sur  jusqu'à Eteindre  et validez avec .

VERROUILLAGE DES COMMANDES

Afin d'éviter les manipulations par des enfants, vous pouvez verrouiller les commandes de votre appareil en faisant un appui long sur .

Sélectionnez «Verrouiller»  et validez avec .

Faites de même pour déverrouiller les commandes en sélectionnant «Déverrouiller» .

CONNECTIVITE

Avant toute action, éclairez l'écran en appuyant sur une touche.

Vous avez accès aux paramètres de connectivité dans tous les modes. Nos boîtiers sont compatibles iO-homecontrol :

Cette technologie de communication radio sans fil hautement sécurisée, est intégrée dans une large gamme d'équipement de la maison proposée par les marques partenaires, spécialistes de l'habitat. Sur nos appareils de chauffage intégrant iO-homecontrol vous pouvez :

- Jumeler plusieurs appareils compatibles , entre eux dans une même pièce (jusqu'à 5 appareils maximum).

- Connecter vos appareils à l'application Cozytouch, pour les piloter à distance (à partir de l'application).

Accéder aux Connectivités :

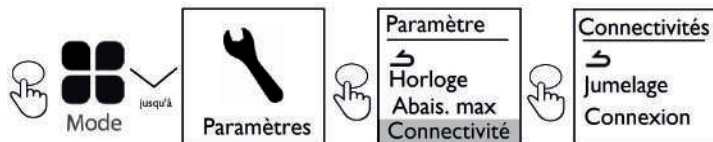

Les appareils , situés dans une même pièce peuvent être jumelés pour leur permettre de communiquer et partager des informations.

Par exemple, quand plusieurs appareils sont jumelés, un changement de température de consigne ou de mode sur un appareil se répercute immédiatement sur tous les autres appareils.

Jumelage

Exemple : jumeler 3 appareils d'une même pièce :

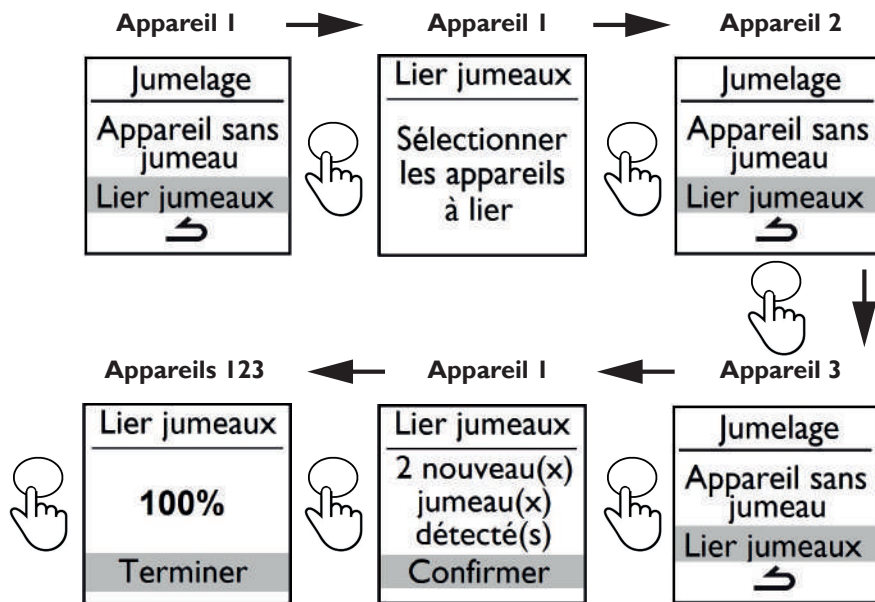

ou attendre quelques minutes pour revenir à l'écran initial

Voir les appareils jumelés

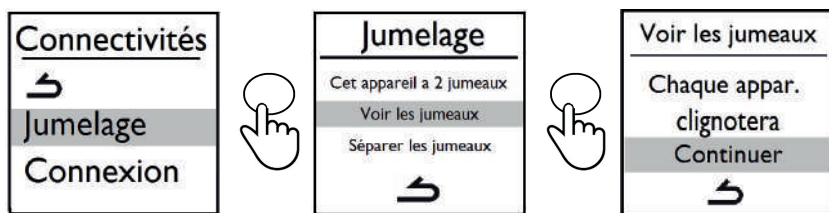

Annuler le jumelage

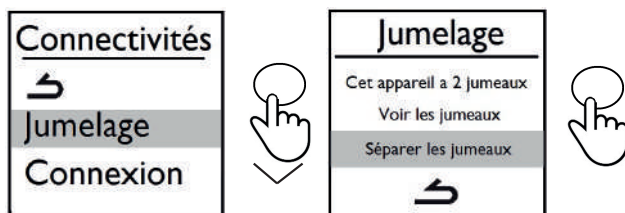

Ajouter un jumeau

Il faut annuler le jumelage existant («voir Annuler le jumelage») et recommencer l'opération pour jumeler tous les appareils entre eux.

Connexion

Cet appareil est compatible avec notre Offre Cozytouch (Toutes les informations sont disponibles sur notre site Internet) et avec les box utilisant le protocole **iO-homecontrol**[®].

Accessoires nécessaires :

- Application Cozytouch compatible iOS et Android. Téléchargement gratuit sur App Store ou Google Store



Bridge Cozytouch. Vendu par les distributeurs de notre marque ou sur notre site internet



Box d'accès à internet



Cette installation vous permet de piloter, programmer, contrôler votre (vos) appareil(s) **iO** à distance, via un smartphone ou une tablette.

Vous pouvez par exemple modifier la température de consigne, ou le mode de fonctionnement, gérer vos absences en indiquant votre date de retour, ou visualiser la consommation de vos appareils.

Vous pouvez connecter à l'application, un appareil ou un groupe d'appareils que vous avez jumelés.

 **Effectuez toutes les opérations de connexion ou de pilotage à partir de l'application** (suivez les instructions affichées sur votre smartphone ou votre tablette).

Connectez vos appareils

Suivez les instructions données dans l'application.

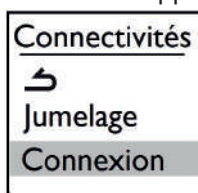
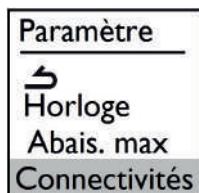

Nota : pour vous aider à connecter vos appareils, scannez le QR code et laissez-vous guider par le tutoriel.



DESCRIPTION DES MODES

Avant toute action, éclairez l'écran en appuyant sur une touche.
Choisissez le mode le plus adapté à votre besoin.

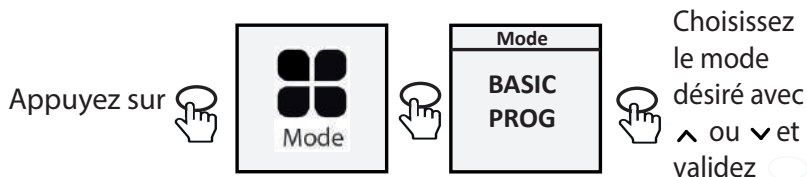

2 modes de fonctionnement sont proposés.

BASIC

L'appareil suit en permanence la température de consigne réglée.
Toutes les fonctions intelligentes sont désactivées.

PROG

- Soit l'appareil suit le programme interne défini pour chaque jour de la semaine. A la mise en marche de l'appareil, les plages suivantes sont définies :

Lundi à vendredi , confort de 5h à 9h et de 17h à 23h
samedi et dimanche, confort de 5h à 23h.

Vous pouvez modifier ces plages et définir 3 plages de température Confort par jour.
Pendant ces plages Confort, la consigne de température est réglée à l'aide de \wedge ou \vee .

En dehors des plages Confort, l'abaissement est réglé dans le mode Prog «Abais. T° ECO» (*voir chapitre «Le menu en mode PROG»*).

- Soit l'appareil suit les ordres de la programmation externe de votre installation par liaison fil pilote.

Pour définir la source de programmation :



Sélectionnez «Source prog.» et choisissez avec \vee «Prog. interne» ou «Pilotage ext.»

REGLAGE DE LA TEMPERATURE

Pour modifier la température de consigne, utilisez \wedge ou \vee .

Utilisez l'indicateur de consommation pour optimiser votre réglage. Quand l'indicateur de consommation se trouve au niveau du symbole vert, vous êtes à un niveau de température inférieur ou égal à la température conseillée.

Il faut environ 6 heures minimum pour que la température se stabilise dans la pièce.

En mode BASIC :

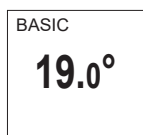

- Augmentez avec \wedge (max 28°C).
- Diminuez avec \vee (min 12°C).
- Diminuez encore jusqu'à 7°C (température Hors Gel non modifiable) avec \vee .

En mode PROG :

<p>A rectangular box representing the PROG mode display. At the top left, the word "PROG" is written. In the center, the temperature "19.0°" is displayed in a large, bold font. At the bottom left, the text "Lun" and "12:14" is visible.</p>	<p>Si l'écran affiche PROG, vous êtes sur une plage de programmation en mode Confort.</p> <ul style="list-style-type: none">-Augmentez avec \wedge (max 28°C).-Diminuez avec \vee (min 12°C).
---	--

<p>A rectangular box representing the PROG ECO mode display. At the top left, the words "PROG" and "ECO" are written. In the center, the temperature "15.5°" is displayed in a large, bold font. At the bottom left, the text "Lun" and "17:14" is visible.</p>	<p>Si l'écran affiche PROG ECO, vous êtes sur une plage de programmation en mode ECO (par défaut -3,5°C par rapport à la température confort).</p>
---	--

<p>A rectangular box representing the PROG Dérog. mode display. At the top left, the words "PROG" and "Dérog." are written. In the center, the temperature "18.5°" is displayed in a large, bold font. At the bottom left, the text "Lun" and "17:14" is visible.</p>	<p>Vous pouvez modifier la température ECO, vous passez donc en dérogation par rapport à l'abaissement que vous aviez réglé dans le mode Prog «Abais. T° ECO» (voir chapitre «Le menu en mode PROG»).</p>
---	---

<p>A rectangular box representing the PROG H.Gel mode display. At the top left, the words "PROG" and "H.Gel" are written. In the center, the temperature "7.0°" is displayed in a large, bold font. Below the temperature, the text "Programmation suspendue" is visible.</p>	<p>Si vous avez réglé une température Hors Gel (7°C), la programmation est suspendue.</p> <p>Modifiez cette température lors de votre retour pour la reprise de la programmation.</p>
---	---

UTILISER LA PROGRAMMATION INTERNE

MODIFIER LES PROGRAMMES



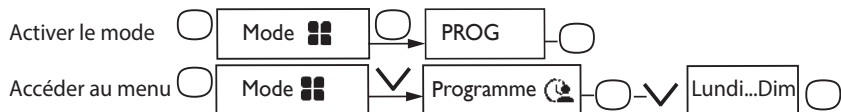

Vous pouvez programmer jusqu'à 3 plages de température Confort pour chaque jour de la semaine. En dehors des plages Confort, l'abaissement est réglé dans le mode Prog «Abais. T° ECO» (voir chapitre «Le menu en mode PROG»).

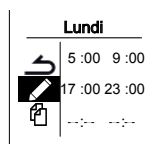

Sélectionnez le jour avec  ou . Validez .



Sélectionnez . Validez .

Choisissez l'heure de début de la 1ère plage Confort avec  ou . Validez . Choisissez l'heure de fin avec  ou . Validez .

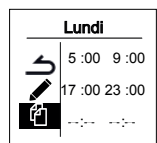

Faites la même opération pour la 2ème plage Confort puis pour la 3ème plage Confort ou validez .

COPIER UN PROGRAMME



Vous pouvez copier le programme d'une journée sur un ou plusieurs jour(s).

Sélectionnez . Validez .

Faites défiler les jours avec  ou .

Validez le jour vers lequel copier avec .

Pour valider la copie, sélectionnez «Copier». Validez .

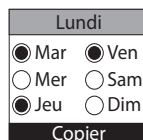

Exemple : Copie du programme du lundi vers mardi, jeudi, vendredi.

SUPPRIMER UNE PLAGE DE TEMPÉRATURE CONFORT

Sélectionnez le jour avec . Validez .

Sélectionnez . Validez .

Sur la plage à supprimer, mettre la même heure de début que celle de la fin.

--:-- --:-- s'affiche. Validez .

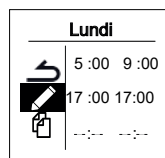



UTILISER LA PROGRAMMATION EXTERNE

L'appareil suit les ordres de la commande externe de votre installation par liaison Fil Pilote.

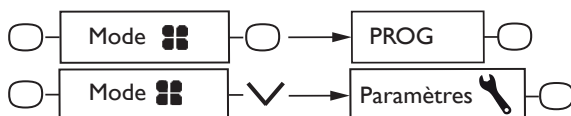
- Activez le mode
- Accédez à la source de programmation



Sélectionnez Source prog avec . Validez .

Choisissez Pilotage ext. avec  puis validez .

MENU FENETRE OUVERTE

Le menu Fenêtre ouverte permet de détecter les variations de températures liées à l'ouverture et à la fermeture de vos fenêtres. Si vous oubliez d'éteindre votre appareil lors de l'ouverture prolongée d'une fenêtre, cette fonction permet d'y pallier et évite à votre appareil de chauffer inutilement. Celui-ci reprend un fonctionnement normal au bout de 2h max.

L'appareil passe automatiquement en mode Hors Gel (7°C) lorsqu'il détecte une fenêtre ouverte et remonte à la température de consigne lorsqu'il détecte sa fermeture (le temps de détection est variable). L'appareil réagit aux ouvertures et fermetures de fenêtre, en fonction de plusieurs variables, dont notamment :



- la température souhaitée dans la pièce
- la température extérieure
- la configuration de l'installation



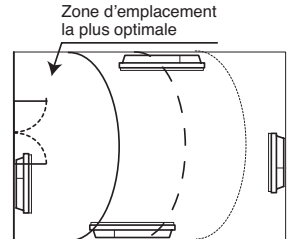

Nous déconseillons l'utilisation de cette fonction dans les couloirs et dans les pièces situées à proximité d'une porte d'entrée donnant sur l'extérieur.







Vous avez accès au menu Fenêtre ouverte dans le Mode Prog.



Appuyez sur , apparaît l'écran .



Appuyez sur  jusqu'au menu  Fenêtre ouverte, validez avec .

Choisissez Active ou Inactive avec  ou  puis validez avec .





L'INDICATEUR DE CONSOMMATION



Quel que soit le mode, vous avez accès à l'indicateur de consommation énergétique par le menu information . Il vous affichera la consommation en KWh et le prix en euros. Pour accéder au menu information , appuyez sur , l'écran Mode apparaît .

Appuyez sur  jusqu'au menu  Information validez avec .

Appuyez sur , pour vous positionnez sur consommation, validez avec .



A l'écran s'affiche le coût et le nombre de KWh consommés.

Vous pouvez modifier le prix du KWh en vous positionnant sur € avec la flèche  puis validez avec . Ensuite vous modifiez le prix avec  et .

Vous pouvez également remettre le compteur à zéro en vous positionnant sur RAZ puis sur réinitialisation avec  et valider avec .

Informations

Consommation

Consommation

RAZ
53 KWh
6,36 €

Prix du KWh

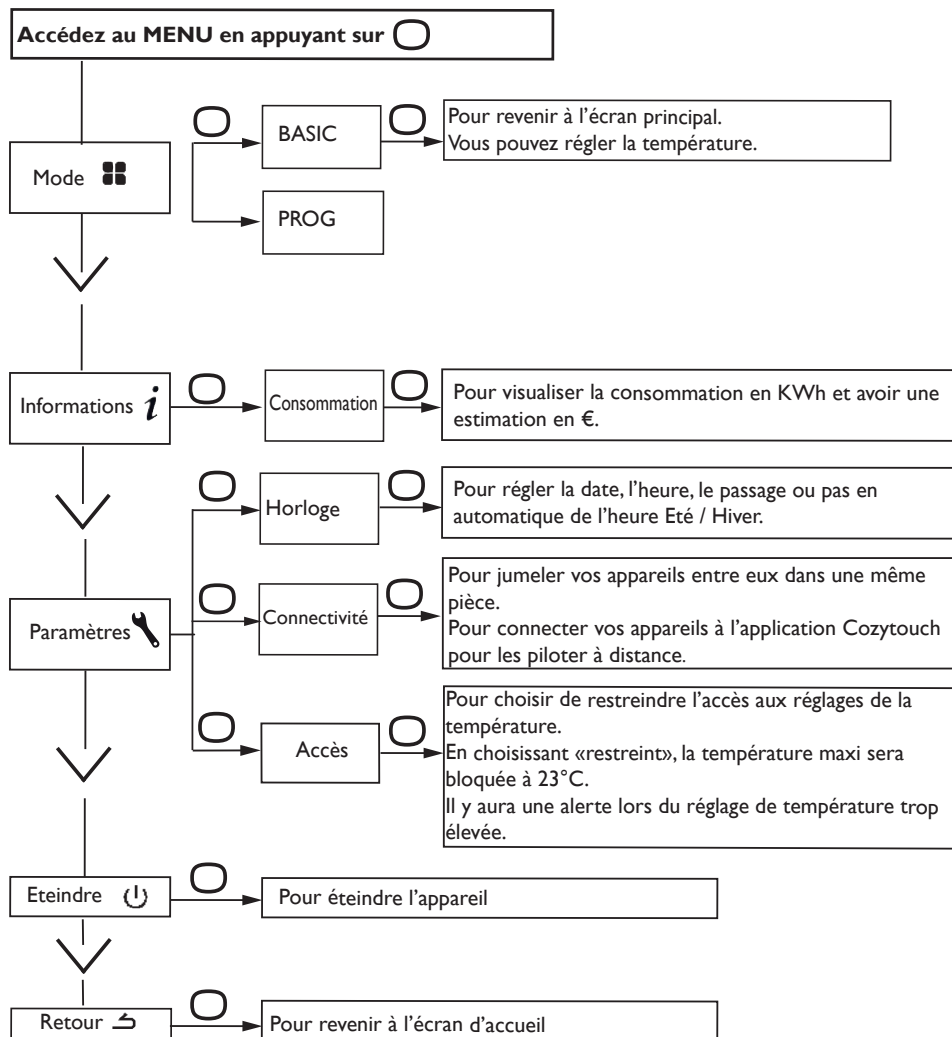
0,120 €

Réinitialisation

Réinitialisation

Le menu en mode BASIC

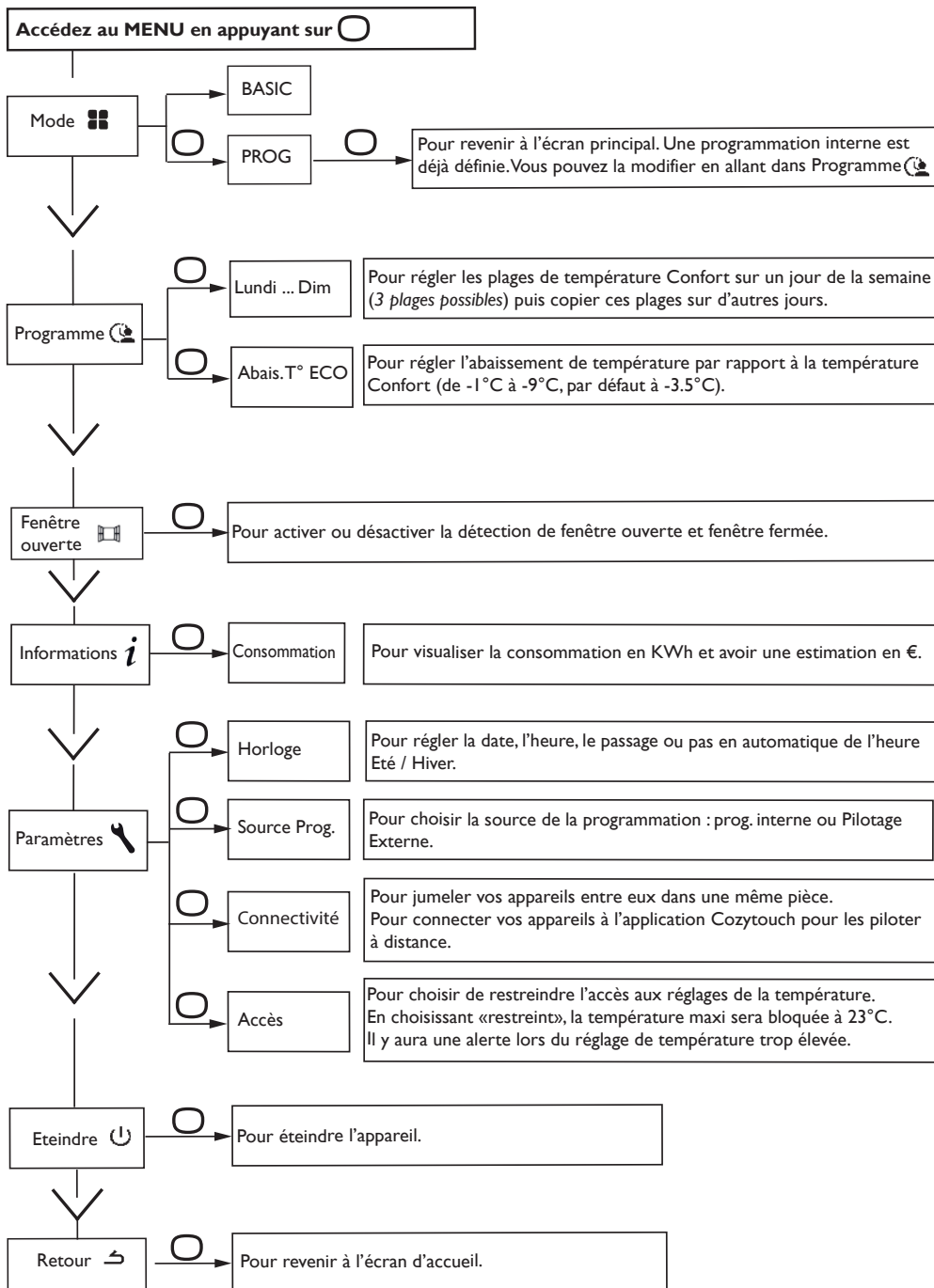



Le menu en mode PROG





Le menu EXPERT

Pour accéder aux fonctions avancées de l'appareil, appuyez en même temps sur  et  pendant plus de 3 secondes.

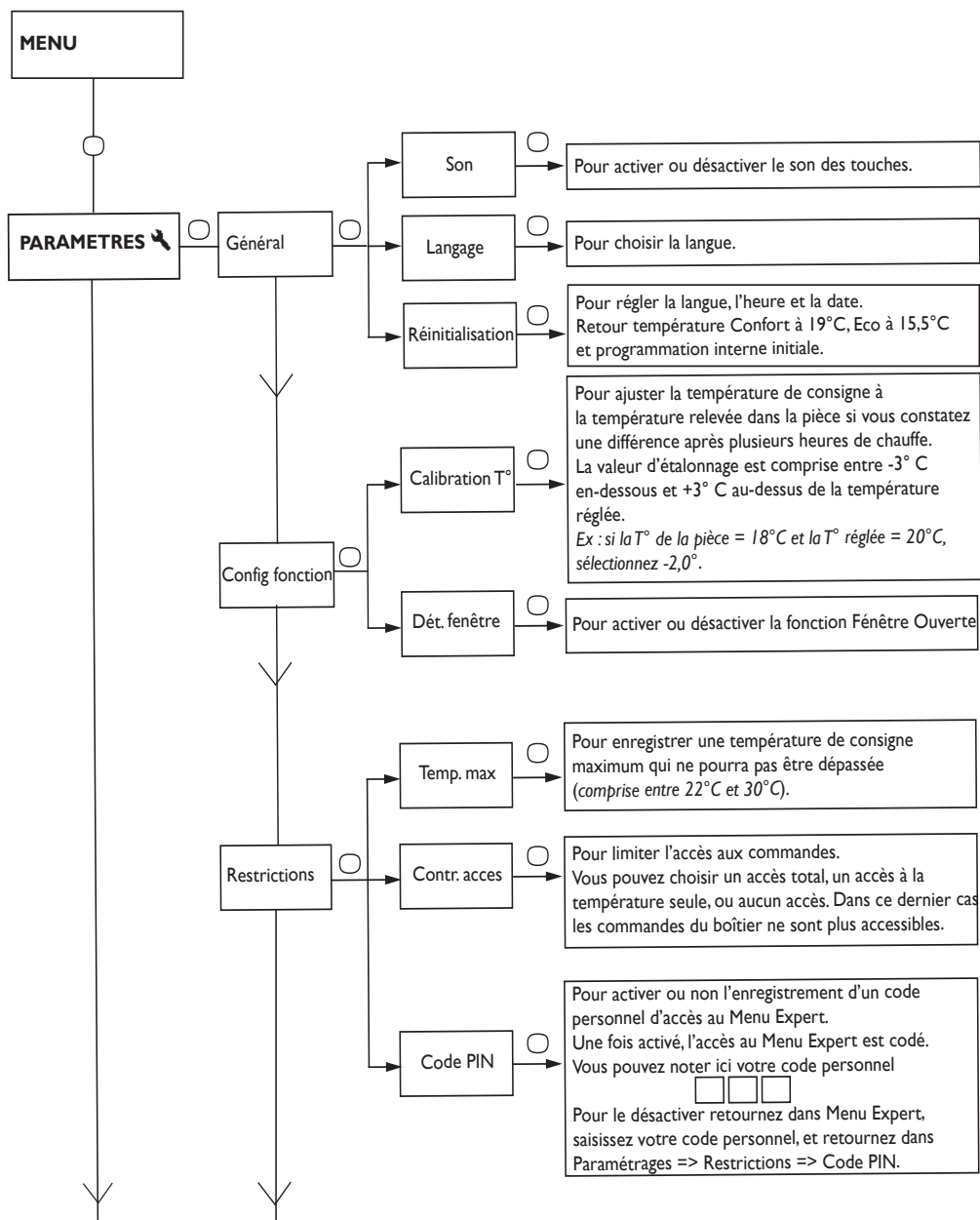

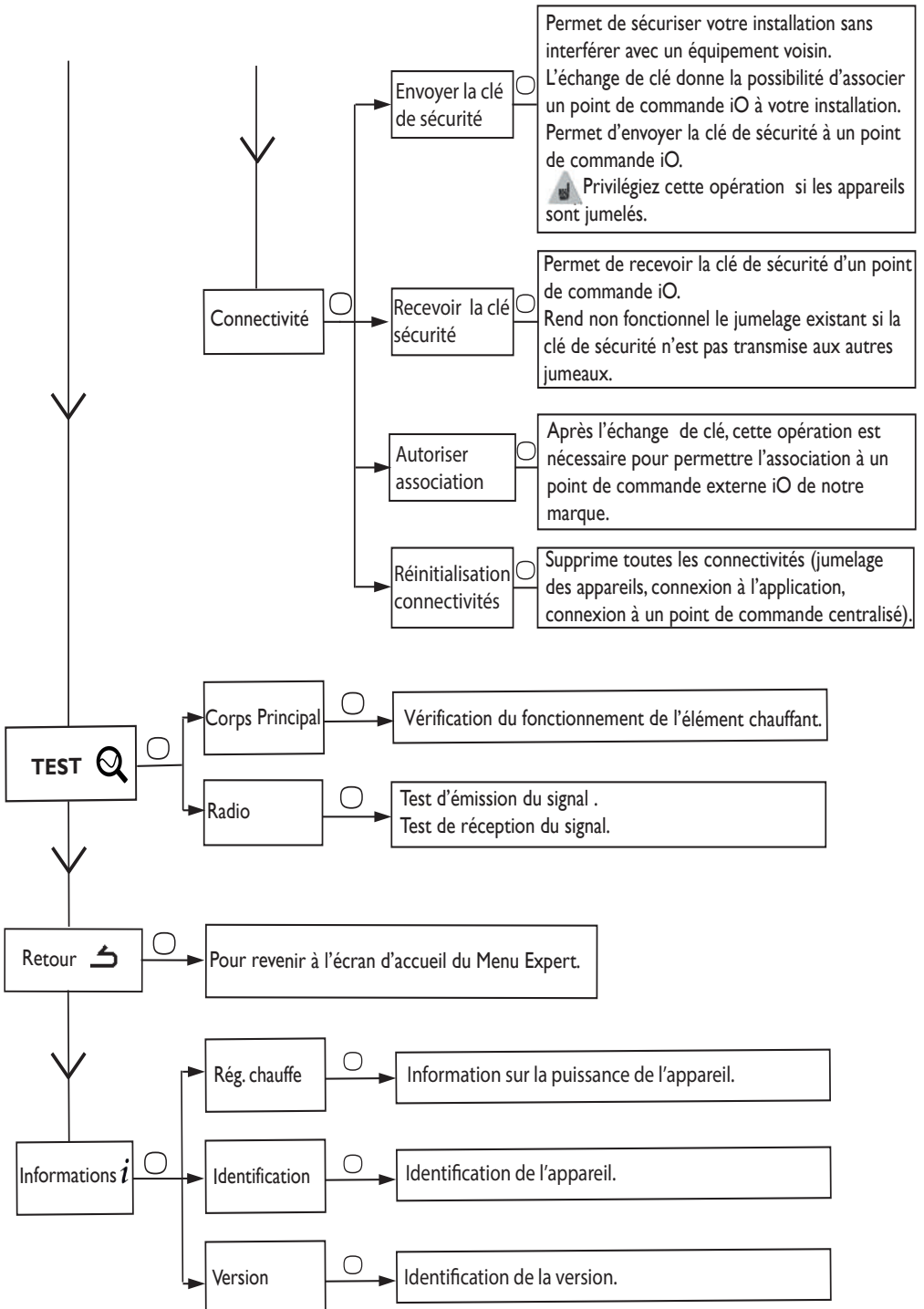

Restrictions

Vous pouvez restreindre l'accès au réglage de la température ainsi qu'aux modes.

Dans les menus en mode Basic et en mode Prog.

Accédez aux Paramètres , choisissez «Restreint».

- La température sera bridée à 23°C maximum ;
- Une alerte apparaîtra si la température est augmentée avec une demande de confirmation (fonction anti-chauffe compulsive) ;
- L'accès au Menu Expert est sécurisé par code PIN.

La désactivation est possible par la réinitialisation de l'appareil. (reportez -vous au Menu Expert).

Délestage



















Nos appareils sont compatibles avec différents systèmes de délestage. Vous ne devez toutefois pas utiliser de délestage par coupure d'alimentation secteur car ce système est incompatible avec nos appareils. Des coupures franches d'alimentation électrique intempestives et répétées peuvent provoquer une usure prématurée et une détérioration des cartes électroniques qui ne seraient pas couvertes par la garantie du fabricant.

Lors des périodes de délestage, l'écran passe en veille.

L'appareil revient ensuite à son mode de fonctionnement initial.

En cas de problème

Problème rencontré	Vérifications à faire
L'écran du boîtier de commande ne s'allume pas.	Vérifiez que l'interrupteur situé à l'arrière de l'appareil est en position I. Vérifiez que l'appareil est alimenté électriquement.
La température d'ambiance est différente de celle affichée sur l'appareil.	Il est nécessaire d'attendre 6 heures au minimum pour que la température se stabilise. Il est possible, en fonction de votre installation, que vous releviez une température différente de celle affichée sur l'appareil (un écart de 0,5° C est normal.) Dans ce cas, reportez-vous au «Menu Expert», chapitre «Calibration T°».
L'appareil ne chauffe pas.	Si vous êtes en programmation, vérifiez que vous êtes sur une plage horaire Confort. Assurez-vous que les disjoncteurs de l'installation sont enclenchés ou bien que le délesteur (si vous en avez un) n'a pas coupé le fonctionnement de l'appareil. Vérifiez la température de l'air de la pièce : si elle est trop élevée par rapport à la température de consigne, l'appareil ne chauffe pas.
L'appareil chauffe tout le temps	Vérifiez que l'appareil n'est pas situé dans un courant d'air (porte ouverte à proximité, sortie d'air par le cache câble à l'arrière de l'appareil) ou que le réglage de la température n'a pas été modifié. Il peut y avoir un aléa dans le réseau électrique. En cas de problème (thermostat bloqué...), coupez l'alimentation de l'appareil (fusible, disjoncteur) pendant environ 10 minutes, puis rallumez-le. Si le phénomène se reproduit fréquemment, faites contrôler l'alimentation par votre distributeur d'énergie.
L'appareil ne chauffe pas assez.	Augmentez la température en appuyant sur  (reportez-vous au chapitre «Régler la température») Si le réglage est au maximum, faites les vérifications suivantes : - Vérifiez si un autre mode de chauffage existe dans la pièce. - Assurez-vous que votre appareil ne chauffe que la pièce (porte fermée). - Faites vérifier la tension d'alimentation de l'appareil. - Vérifiez si la puissance de votre appareil est adaptée à la taille de votre pièce (nous vous préconisons en moyenne 100 W/m ² pour une hauteur de plafond de 2,50 m ou 40W/m ³).
L'appareil est très chaud en surface.	Il est normal que l'appareil soit chaud lorsqu'il fonctionne, la température maximale de surface étant limitée conformément à la norme NF Electricité. Si toutefois vous jugez que votre appareil est toujours trop chaud, vérifiez que la puissance est adaptée à la surface de votre pièce (nous vous préconisons 100 W/m ² pour une hauteur sous plafond de 2,50 m ou 40W/m ³) et que l'appareil n'est pas placé dans un courant d'air qui perturberait sa régulation.
Une odeur apparaît au démarrage	À la première mise en chauffe, une légère odeur peut apparaître correspondant à l'évacuation des éventuelles traces liées à la fabrication de l'appareil. Pour accélérer l'évacuation de l'odeur, réglez la température au maximum (28°C) pendant une heure.

Problème rencontré	Vérifications à faire																					
Un appareil "jumelé" ne communique pas avec les autres appareils "jumelés".	Vérifiez que l'appareil est bien jumelé (voir chapitre "CONNECTIVITES"). Supprimez toute la procédure de jumelage et recommencez-la. Le nombre maximum d'appareils pouvant être jumelés est de 5. La portée maximum est de 20 à 30m (sauf cas particulier).																					
Des traces de salissures apparaissent sur le mur autour de l'appareil.	En ambiance polluée, des salissures peuvent apparaître sur les sorties d'air de l'appareil ou au mur. Ce phénomène est lié à la mauvaise qualité de l'air ambiant (fumée de cigarettes, bougies, encens, cheminée,...). Il est conseillé dans ce cas de vérifier la bonne aération de la pièce (ventilation, entrée d'air, etc...).																					
Le Menu Expert n'est pas accessible.	Vous avez enregistré un code PIN. Vous devez saisir votre code pour accéder au menu Expert (voir chapitre Menu expert).																					
L'appareil ne suit pas les ordres de programmation interne.	Vérifiez que la date et l'heure sont réglées. Vérifiez que l'appareil est en Mode PROG et que la programmation interne est sélectionnée.																					
L'appareil ne suit pas les ordres de programmation externes.	Assurez-vous de la bonne utilisation de la centrale de programmation (voir notice d'utilisation de la centrale). Vérifiez que l'appareil est en Mode PROG et source de programmation « Pilotage ext. » .																					
L'appareil ne répond pas aux ordres du fil pilote.	<p>Pour vérifier la transmission correcte des ordres de programmation, procédez aux vérifications suivantes :</p> <table border="1"> <thead> <tr> <th>Ordres reçus</th> <th>Oscilloscope Réf/ Neutre</th> <th>Mode obtenu</th> </tr> </thead> <tbody> <tr> <td>0 volt</td> <td></td> <td>CONFORT</td> </tr> <tr> <td>230 V 3 s/5 min</td> <td></td> <td>CONFORT - 1° C</td> </tr> <tr> <td>230V 7 s/5 min</td> <td></td> <td>CONFORT - 2° C</td> </tr> <tr> <td>230 V</td> <td></td> <td>ECO</td> </tr> <tr> <td>- 115 V négatif</td> <td></td> <td>HORS GEL</td> </tr> <tr> <td>+ 115 V positif</td> <td></td> <td>ARRET CHAUFFAGE</td> </tr> </tbody> </table> <p>Dans le cadre de la programmation par fil pilote ou courant porteur, les ordres hors gel ou délestage sont prioritaires. Le délai de basculement du mode Confort vers le mode Eco est de l'ordre de 12 secondes. Le délai de basculement du mode Confort -1/-2 vers Confort est de l'ordre de 5 minutes.</p>	Ordres reçus	Oscilloscope Réf/ Neutre	Mode obtenu	0 volt		CONFORT	230 V 3 s/5 min		CONFORT - 1° C	230V 7 s/5 min		CONFORT - 2° C	230 V		ECO	- 115 V négatif		HORS GEL	+ 115 V positif		ARRET CHAUFFAGE
Ordres reçus	Oscilloscope Réf/ Neutre	Mode obtenu																				
0 volt		CONFORT																				
230 V 3 s/5 min		CONFORT - 1° C																				
230V 7 s/5 min		CONFORT - 2° C																				
230 V		ECO																				
- 115 V négatif		HORS GEL																				
+ 115 V positif		ARRET CHAUFFAGE																				

Si vous n'avez pas réussi à résoudre votre problème, contactez votre distributeur/ installateur, munissez-vous des références de l'appareil. Elles sont situées sur le côté de l'appareil. Mesurez la température de la pièce.

Le Code commercial (C) et le Numéro de série (E) identifient auprès du constructeur l'appareil que vous venez d'acquérir.

- A Normes, labels de qualité
- B Marque commerciale
- C Code commercial
- D Référence de fabrication
- E N° de série
- F N° de constructeur

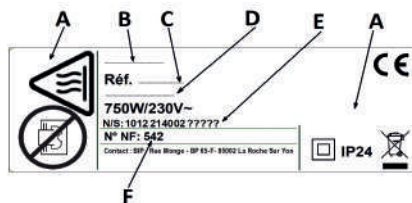

Caractéristiques Techniques mesurées et calculées conformément au RÈGLEMENT (UE) 2015/1188.			
Références du modèle	RMG4H-BD1C/RMG4P-BD1C		
Caractéristique	Symbole	Valeur	Unité
Puissance thermique			
Puissance thermique nominale	P nom	0,5 à 2,0	kW
Puissance thermique minimale	P min	0,0	kW
Puissance thermique maximale continue	P max,c	2,0	kW
Consommation d'électricité auxiliaire			
A la puissance thermique nominale	el max	0,000	kW
A la puissance thermique minimale	el min	0,000	kW
En mode veille	el sb	0.00058	kW
	el sb	0.58	W
Type de contrôle de la puissance thermique / de la température de la pièce			
Caractéristique	Unité	Information complémentaire	
Contrôle électronique de la température pièce et programmateur hebdomadaire.	oui		
Autres options de contrôle			
Contrôle de la température de la pièce, avec détecteur de présence.	non		
Contrôle de la température de la pièce, avec détecteur de fenêtre ouverte.	oui		
Option de contrôle à distance.	oui		
Contrôle adaptif de l'activation.	non		
Limitation de la durée d'activation.	non		
Capteur à globe noir.	non		
Coordonnées de contact	Idem dernière de couverture		

CERTIFICAT DE GARANTIE

À CONSERVER PAR L'UTILISATEUR DE L'APPAREIL

■ GARANTIE UTILISATEUR

Conformément aux dispositions légales en vigueur, les utilisateurs bénéficient en tout état de cause de la garantie légale des vices cachés (articles 1641 et suivants du Code Civil) et de la garantie légale de conformité pour les biens de consommation due par le dernier vendeur (articles L217-1 et suivants du Code de la Consommation).

■ GARANTIE CLIENTS PROFESSIONNELS ATLANTIC

Nos appareils sont garantis 2 ans contre tout défaut de fabrication dans les conditions définies dans nos CGV. La garantie comprend l'échange ou la fourniture des pièces reconnues défectueuses après expertise par notre Service Après-Vente, à l'exclusion de tous frais annexes qu'il s'agisse de main-d'œuvre, déplacement, perte de jouissance ou d'exploitation ou de toutes indemnités à titre de dommages et intérêts.

■ CONDITIONS

La garantie ne couvre pas les détériorations provenant notamment, d'une installation non conforme, d'un réseau d'alimentation ne respectant pas la norme NF EN 50160, d'un usage anormal ou du non-respect des prescriptions de ladite notice.

TYPE DE L'APPAREIL* :
.....

N° DE SÉRIE* :
.....

NOM ET ADRESSE DU CLIENT :
.....
.....
.....

DATE D'ACHAT :
.....

BIP
Rue Monge - BP 65
F-85002 LA ROCHE SUR YON
International : consultez votre installateur

Cachet du revendeur



U0719586

* Ces renseignements se trouvent sur la plaque signalétique, côté droit de l'appareil.



www.atlantic.fr

atlantic