

Sèche serviette Doris



**Sèche-serviettes soufflant Atlantic
Doris Digital électrique - 1000 +
1000W - Blanc brillant**

Réf 851129

432.70€^{TTC*}

Voir le produit : <https://www.domomat.com/40688-seche-serviettes-soufflant-atlantic-doris-digital-electrique-1000-1000w-blanc-brillant-atlantic-851129.html>

*Le produit Sèche-serviettes soufflant Atlantic Doris Digital électrique - 1000 + 1000W -
Blanc brillant
est en vente chez Domomat !*

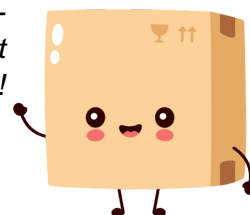

atlantic

On est bien chez vous.

Home solutions 

DORIS

Radiateur sèche-serviettes électrique

Electric bathroom radiator

Elektro badheizgerät

Elektrische badkamerradiator

F

EN

DE

NL

NOTICE D'UTILISATION ET D'INSTALLATION

Installation and operating manual

Installations- und bedienungsanleitung

Installatie- en gebruiksvorschriften

À conserver par l'utilisateur

Manual must be kept by end user

Der benutzer muss diese anleitung aufbewahren

Richtlijnen te bewaren door de gebruiker



• MARQUE FRANÇAISE • RECOMMANDÉE PAR LES PROFESSIONNELS • SOLUTIONS CONNECTÉES



DORIS

RADIATEUR SÈCHE-SERVIETTES ÉLECTRIQUE

NOTICE D'UTILISATION SIMPLIFIÉE

BOÎTIER DE COMMANDE

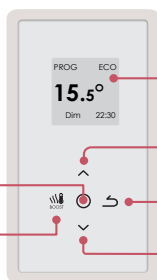

Valider - Allumer / Éteindre (appui long)
Verrouiller / Déverrouiller (appui long)

Activer ou désactiver le mode Boost

Visualiser les informations

Naviguer dans les menus
Augmenter / Diminuer

Retour à l'écran précédent

1 - JE METS EN MARCHÉ MON APPAREIL POUR LA PREMIÈRE FOIS

- Lors de la première mise sous tension, suivez les instructions affichées à l'écran.

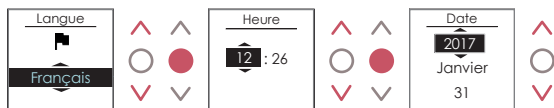

Choisissez la langue, l'heure puis la date.

2 - JE PROGRAMME MON APPAREIL

La programmation permet d'adapter la température de la pièce à votre rythme de vie. Vous pouvez régler la température selon les périodes de présence (mode CONFORT) et d'absence (mode ECO) dans votre salle de bains.

NB: Si votre appareil est relié à la programmation externe par liaison Fil pilote, vous devez désactiver la programmation.

Mode CONFORT: pour une température ambiante agréable dans votre pièce. La température est pré-réglée à 19 °C.

Mode ECO: permet d'abaisser la température de votre pièce lors d'une absence prolongée (entre 2 et 24 heures) de la maison et pendant la nuit. La température est diminuée de 3,5 °C par rapport à la température CONFORT.

- Pour activer la programmation :

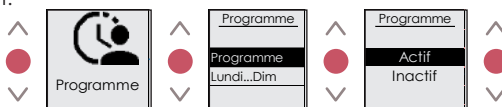

2 - JE PROGRAMME MON APPAREIL

- Pour **programmer** :

Vous pouvez programmer vos périodes de température **CONFORT** et **ECO** :

- Utilisez le pré-programme existant (des périodes de température CONFORT, du lundi au vendredi, de 6h à 9h et de 18h à 21h, et le week-end, de 8h à 12h et 18h à 21h).
- Créez votre programme avec vos propres périodes de température CONFORT et ECO.

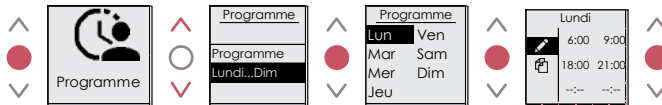

- Pour copier la programmation sur un ou plusieurs jours de la semaine :

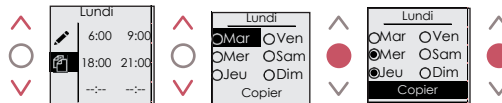

NB: Lorsque la programmation est active, l'écran affiche alors « PROG ». Si vous êtes sur plage ECO à ce moment, l'écran affiche « PROG ECO ».

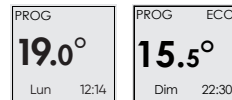

3 - J'UTILISE LE MODE « BOOST »

La fonction BOOST accélère le chauffage de la salle de bains et des serviettes.

- Pour **mettre en marche le BOOST** :

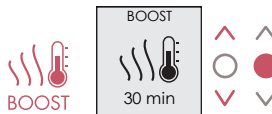

Appuyez sur la touche « BOOST », sélectionnez la durée avec les flèches et validez. Pour arrêter le BOOST, appuyez de nouveau sur la touche « BOOST ».

NB: Lors de la prochaine utilisation du BOOST, la durée sera celle sélectionnée précédemment.

4 - JE RÈGLE LA TEMPÉRATURE

- Vous pouvez augmenter ou baisser la température rapidement en utilisant les flèches :



H. Gel : En mode Hors gel l'appareil ne chauffe pas, sauf si la température descend en dessous de 7 °C. La fonction Boost reste active.

Été : En mode Été, l'appareil ne chauffe pas. La fonction Boost reste active.

5 - JE VERROUILLE LES COMMANDES

- Pour **verrouiller les commandes** :



Appuyez longuement sur . Pour déverrouiller, appuyez de nouveau longuement sur .



VOUS SOUHAITEZ AVOIR PLUS DE RENSEIGNEMENTS POUR LA PROGRAMMATION ?
www.atlantic.fr

Sommaire

F

Mise en garde	2
Installation	5
Préparer l'installation de l'appareil	5
Raccorder l'appareil	6
Entretien	7
Nettoyage du ventilateur	7
Utilisation	8
Principe de fonctionnement	8
Première mise en marche	8
L'interrupteur	8
Mettre en marche / Arrêter l'appareil	9
Verrouillage des commandes	9
Description des modes	9
Prog Active	9
Prog Inactive	9
Régler la température	10
Le menu	11
Fonctionnement du Boost	11
Utiliser la programmation interne	12
Modifier les programmes	12
Copier un programme	12
Utiliser la programmation externe	13
Installation des patères	13
Délestage	13
Le menu EXPERT	14
En cas de problème	15
Caractéristiques	18

Mise en garde





Attention :
Surface très
chaude
Caution
hot surface

Attention surface très chaude. Caution hot surface.
ATTENTION : Certaines parties de ce produit peuvent devenir très chaudes et provoquer des brûlures. Il faut prêter une attention particulière en présence d'enfants et de personnes vulnérables.

- Il convient de maintenir à distance de cet appareil les enfants de moins de 3 ans, à moins qu'ils ne soient sous une surveillance continue.
- Les enfants âgés entre 3 ans et 8 ans doivent uniquement mettre l'appareil en marche ou à l'arrêt, à condition que ce dernier ait été placé ou installé dans une position normale prévue et que ces enfants disposent d'une surveillance ou aient reçu des instructions quant à l'utilisation de l'appareil en toute sécurité et en comprennent bien les dangers potentiels. Les enfants âgés entre 3 ans et 8 ans ne doivent ni brancher, ni régler, ni nettoyer l'appareil, et ni réaliser l'entretien de l'utilisateur.
- Cet appareil peut être utilisé par des enfants âgés d'au moins 8 ans et par des personnes ayant des capacités physiques, sensorielles ou mentales réduites ou dénuées d'expérience ou de connaissance, s'ils (si elles) sont correctement surveillé(e)s ou si des instructions relatives à l'utilisation de l'appareil en toute sécurité leur ont été données et si les risques encourus ont été appréhendés. Les enfants ne doivent pas jouer avec l'appareil. Le nettoyage et l'entretien par l'utilisateur ne doivent pas être effectués par des enfants sans surveillance.
- Cet appareil ne doit être branché ou raccordé, selon les règles et normes en application, que par une personne habilitée.
- Pour éviter tout danger pour les très jeunes enfants, il est recommandé d'installer cet appareil de façon telle que le barreau chauffant le plus bas soit au moins 600 mm au-dessus du sol.
- Cet appareil ne doit être branché ou raccordé, selon les règles et normes en application, que par une personne habilitée.
- Si le câble d'alimentation est endommagé, il doit être remplacé par le fabricant, son service après-vente ou des personnes de qualification similaire afin d'éviter un danger.

- A la première mise en chauffe, une légère odeur peu apparaît correspondant à l'évacuation des éventuelles traces liées à la fabrication de l'appareil.
- La notice d'utilisation de cet appareil est disponible en vous connectant sur le site Internet du fabricant indiqué sur le bon de garantie présent dans cette notice.
- Un système de gestion d'énergie ou de délestage par coupure d'alimentation est incompatible avec nos appareils. Il détériore le thermostat.
- Pour des raisons de sécurité, il est formellement interdit de re-remplir les appareils. En cas de besoin, contactez un professionnel qualifié.
- Pour assurer un bon fonctionnement du ventilateur (selon modèle), il est recommandé de ne pas obstruer ou recouvrir la sortie d'air (notamment par une serviette). Cela risquerait de provoquer la mise en sécurité du ventilateur.
- Veillez à ne pas positionner de peignoir sur le boîtier de commande.
- Avant de procéder à l'entretien du radiateur sèche-serviettes, éteignez-le et laissez-le refroidir. Ne jamais utiliser de produits abrasifs et de solvants.
- Ne pas installer l'appareil juste en dessous d'une prise de courant.
- La surface de l'appareil pouvant être très chaude, veuillez prêter une attention particulière si vous y posez des vêtements délicats (ex : nylon,...). Assurez-vous que le linge ne décolore pas avant de le poser sur le sèche-serviettes.
- Une fois l'installation terminée, enlevez le film de protection plastique du boîtier de commande afin d'éviter tout risque d'ingestion et d'étouffement.
- Afin d'éviter tout danger dû au réarmement intempestif du coupe-circuit thermique, cet appareil ne doit pas être alimenté par l'intermédiaire d'un interrupteur externe, comme une minuterie, ou être connecté à un circuit qui est régulièrement mis sous tension et hors tension par le fournisseur d'électricité.

	<p>Les appareils munis de ce symbole ne doivent pas être mis avec les ordures ménagères, mais doivent être collectés séparément et recyclés.</p> <p>La collecte et le recyclage des produits en fin de vie doivent être effectués selon les dispositions et les décrets locaux.</p>
	<p>L'installation d'un appareil en altitude provoque une élévation de la température de sortie d'air (<i>de l'ordre de 10°C par 1000 m de dénivelé</i>). Il est fortement déconseillé de monter les appareils au-dessus d'une altitude de 1000m (risque de mauvais fonctionnement). Il est interdit de monter un appareil vertical horizontalement et vice-versa.</p>

Installation

F

PRÉPARER L'INSTALLATION DE L'APPAREIL

Règles d'installation

- Cet appareil a été conçu pour être installé dans un local résidentiel. Dans tout autre cas, veuillez consulter votre distributeur.
- L'installation doit être faite dans les règles de l'art et conforme aux normes en vigueur dans le pays d'installation (*NFC 15-100 pour la France*).
- Dans des locaux humides comme les salles de bains et les cuisines, vous devez installer le boîtier de raccordement au moins à 25 cm du sol. L'installation doit être équipée d'un dispositif de protection de type disjoncteur différentiel 30mA.

Tenir l'appareil éloigné d'un courant d'air susceptible de perturber son fonctionnement (ex : sous une Ventilation Mécanique Centralisée, etc...).

Ne pas l'installer juste en dessous d'une prise de courant.

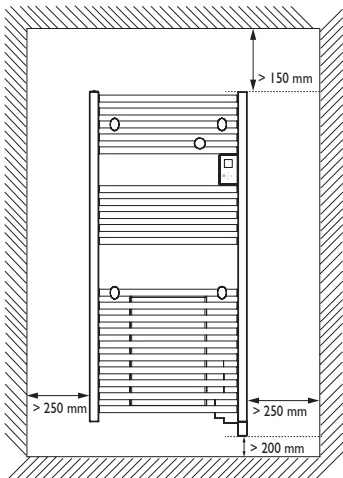
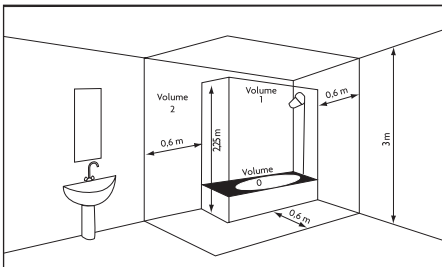

Volume 1	Pas d'appareil électrique
Volume 2	Appareil électrique IPX4

Respectez les distances minimales avec le mobilier pour l'emplacement de l'appareil.

Ne pas installer d'étagère au-dessus de l'appareil.

Le boîtier bas doit être au minimum à 5 mm du mur.

Pour éviter tout danger pour les très jeunes enfants, il est recommandé d'installer cet appareil de façon telle que le barreau chauffant le plus bas soit au moins 600 mm au-dessus du sol.

RACCORDER L'APPAREIL

Règles de raccordement



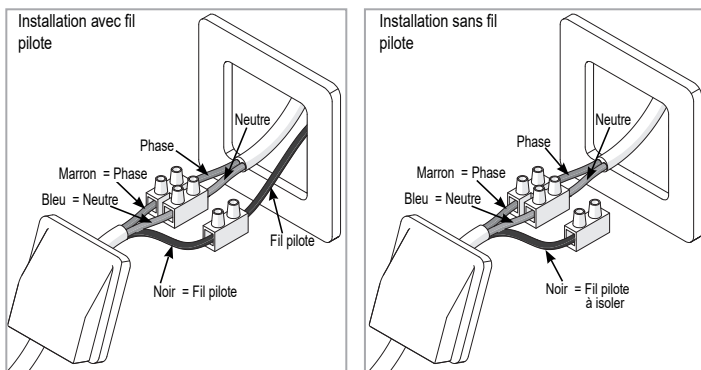

- L'appareil doit être alimenté en 230V Monophasé 50Hz.
- L'alimentation de l'appareil doit être directement raccordée au réseau après le disjoncteur et sans interrupteur intermédiaire.
- Le raccordement au secteur se fera à l'aide du câble de l'appareil par l'intermédiaire d'un boîtier de raccordement. Dans des locaux humides comme les salles de bains et les cuisines, il faut installer le boîtier de raccordement au moins à 25 cm du sol.
- **Le raccordement à la terre est interdit. Ne pas brancher le fil pilote (fil noir) à la terre.**
- L'alimentation doit être directement raccordée au réseau après le dispositif de coupure omnipolaire ayant une distance d'ouverture des contacts d'au moins 3 mm sans interrupteur intermédiaire.
- Si le câble d'alimentation est endommagé, il doit être remplacé par le fabricant, son service après-vente ou une personne de qualification similaire afin d'éviter un danger.
- Si vous utilisez le fil pilote et s'il est protégé par un différentiel 30mA (ex : salle de bains), il est nécessaire de protéger l'alimentation du fil pilote sur ce différentiel.
- Si vous voulez utiliser un délesteur, choisissez un délesteur à sortie fil pilote et non un délesteur à sortie de puissance, afin de ne pas détériorer le thermostat.

Schéma de raccordement de l'appareil

- Coupez le courant et branchez les fils d'après le schéma suivant :

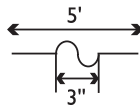
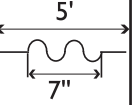

-Pour vérifier la bonne transmission des ordres de programmation, procédez aux vérifications suivantes :

	CONFORT	ECO	HORS GEL	ARRÊT DU CHAUFFAGE DÉLESTAGE	CONFORT -1° C	CONFORT -2° C
SIGNAL À TRANSMETTRE						
M E S U R E ENTRE LE FIL PILOTE ET LE NEUTRE	0 VOLT	230 VOLT	-115 VOLT NÉGATIVE	+ 115 VOLT POSITIVE	230 VOLT PENDANT 3 s	230 VOLT PENDANT 7 s

- Dans le cadre de la programmation par fil pilote ou courant porteur, les ordres hors gel ou délestage sont prioritaires.
- Le délai de basculement du mode Confort vers le mode Eco est de l'ordre de 12 secondes.
- Le délai de basculement du mode Confort -1/-2 vers Confort est de l'ordre de 5 minutes.
- Vous pouvez piloter à distance les modes ECO, CONFORT, ARRÊT et HORS GEL et programmer votre produit en équipant votre appareil d'une interface fil pilote 6 ordres connectée et d'un bridge.

ENTRETIEN

Avant toute action d'entretien, coupez l'alimentation électrique de l'appareil. Pour conserver les performances de l'appareil, il est nécessaire, environ deux fois par an, d'effectuer son dépoussiérage.

Ne jamais utiliser de produits abrasifs et de solvants.

NETTOYAGE DU VENTILATEUR







Nettoyez avec un aspirateur les grilles d'entrée et de sortie d'air.

Le ventilateur est équipé d'un filtre anti-poussière qui, lorsqu'il est saturé, peut provoquer son arrêt (un code erreur Err 6 s'affiche sur l'écran du boîtier de commande).

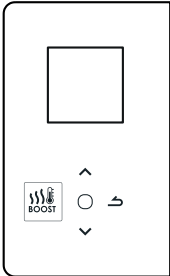
Pour une meilleure utilisation, nettoyez votre filtre régulièrement.

Utilisation

PRINCIPE DE FONCTIONNEMENT

	 	- Augmenter ou diminuer la température sans avoir besoin de valider ; - Changer la durée du Boost ; - Naviguer dans les menus.
		- Naviguer dans les sous-menus ; - Valider ; - Éteindre ; - Verrouiller, déverrouiller.
		- Retour à l'écran précédent
		- Activation ou désactivation du Boost

PREMIERE MISE EN MARCHÉ

Choisissez la langue, puis la date et l'heure.

A la première mise sous tension,

- la programmation est inactive,
- la température de consigne est réglée à 19° C.



L'INTERRUPTEUR

Un interrupteur Marche/Arrêt est situé à l'arrière du boîtier de l'appareil.

Utilisez l'interrupteur uniquement pour un arrêt prolongé (hors période de chauffe) afin de ne pas endommager le thermostat. Pour éteindre l'appareil temporairement, utilisez le bouton  du boîtier.

Positionnez l'interrupteur (situé à l'arrière de l'appareil) sur  pour mettre l'appareil sous tension. Lorsque l'appareil est mis hors tension, un nouveau réglage du jour et de l'heure peut être nécessaire.

METTRE EN MARCHÉ / ARRÊTER L'APPAREIL

Pour arrêter l'appareil, faites un appui long sur .
Confirmez «Eteindre» en appuyant sur .

Pour mettre en marche l'appareil, faites un appui sur  et sélectionnez «Allumer».

VERROUILLAGE DES COMMANDES

Afin d'éviter les manipulations par des enfants, vous pouvez verrouiller les commandes de votre appareil en faisant un appui long sur .

Sélectionnez «Verrouiller»  et validez avec .

Faites de même pour déverrouiller les commandes en sélectionnant «Déverrouiller» .

DESCRIPTION DES MODES

2 modes de fonctionnement sont proposés :

PROG ACTIVE

- L'appareil suit le programme interne défini pour chaque jour de la semaine. A la mise en marche de l'appareil, les plages suivantes sont définies : lundi à vendredi , confort de 6h à 9h et de 18h à 21h
samedi et dimanche, confort de 8h à 12h et de 18h à 21h.

Vous pouvez modifier ces plages et définir 3 plages de température Confort par jour.

Pendant ces plages Confort, la consigne de température est réglée à l'aide de  ou .

En dehors des plages Confort, l'abaissement est réglé dans le Menu «Abais. T° ECO».

- L'appareil suit les ordres Arrêt et Hors Gel de la programmation externe de votre installation (voir notice de votre centrale de programmation).

PROG INACTIVE

-L'appareil suit en permanence la température de consigne réglée.

-L'appareil suit tous les ordres de la programmation externe.

RÉGLER LA TEMPÉRATURE

En mode PROG inactive :

19.0°

- Augmentez avec \wedge (max 28°C).
- Diminuez avec \vee (min 12°C).
- Diminuez encore jusqu'à 7°C (température Hors Gel non modifiable) avec \vee .
- Diminuez encore jusqu'à Eté avec \swarrow (l'appareil ne chauffe plus. La fonction Boost reste accessible).

En mode PROG active :

PROG

19.0°

Lun 12:14

Si l'écran affiche PROG, vous êtes sur une plage de programmation en mode Confort.

- Augmentez avec \wedge (max 28°C).
- Diminuez avec \vee (min 12°C).

PROG ECO

15.5°

Lun 17:14

Si l'écran affiche PROG ECO, vous êtes sur une plage de programmation en mode ECO. Par défaut la température ECO est réglée à -3.5°C par rapport à la température CONFORT.

PROG Dérog.

18.5°

Retour à la
prog à 18:00

Vous pouvez modifier la température ECO, vous forcez donc le réglage par défaut entre la température Confort et la température Eco. «PROG Dérog» s'affiche jusqu'à la prochaine plage Confort.

Vous pouvez régler l'écart entre la température Confort et Eco dans le Menu «Abais.T° ECO».

PROG H.Gel

7.0°

Programmation
suspendue

Si vous avez réglé une température Hors Gel (7°C), la programmation est suspendue.

Modifiez cette température lors de votre retour pour la reprise de la programmation.

Eté

En diminuant la température au minimum, vous passez en mode Eté, votre appareil ne chauffe plus. La fonction Boost reste accessible.

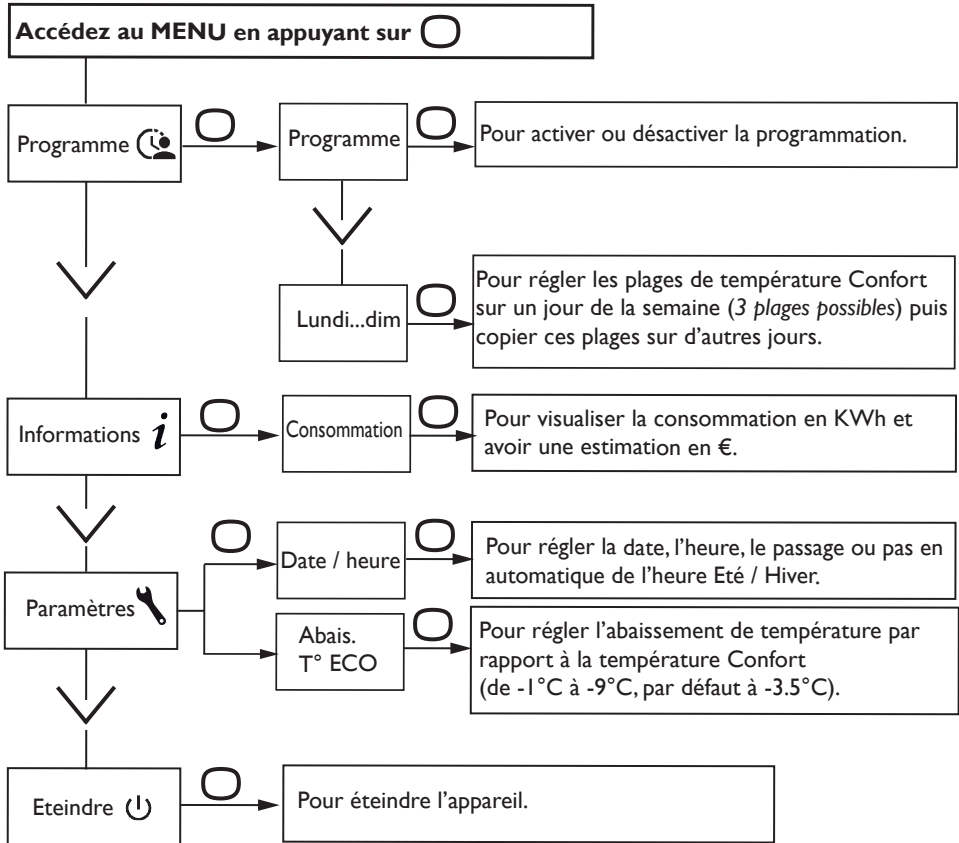

Le menu

F



FUNCTIONNEMENT DU BOOST

Cette fonction vous permet de lancer le chauffage à pleine puissance permettant ainsi une montée rapide en température de la salle-de-bains.

Appuyez sur la touche  pour allumer le Boost. Modifiez la durée avec  ou  avec ventilateur : durée réglable de 10 à 60 minutes

sans ventilateur : durée réglable de 15 à 120 minutes.

Appuyez de nouveau pour l'éteindre avant la fin du temps préalablement réglé (par défaut 30 minutes, durée réglable dans le Menu Expert).

A la fin du temps, l'appareil reprend son fonctionnement initial.

UTILISER LA PROGRAMMATION INTERNE

Anticipation de la chauffe

Votre appareil est équipé d'une fonction qui permet d'anticiper la chauffe lorsque vous utilisez la programmation.

Lorsque vous réglez la programmation de votre appareil, celui-ci va anticiper la chauffe en fonction du temps de montée en température pour que votre pièce soit à la bonne température à votre arrivée.

Par exemple : si vous réglez votre programmation avec un retour en confort à 15h, l'appareil démarrera avant pour anticiper la chauffe de votre pièce (entre 10 minutes et une heure).

MODIFIER LES PROGRAMMES

Vous pouvez programmer jusqu'à 3 plages de température Confort pour chaque jour de la semaine. En dehors des plages Confort, l'abaissement est réglé dans les paramètres du menu «Abais.T° ECO».

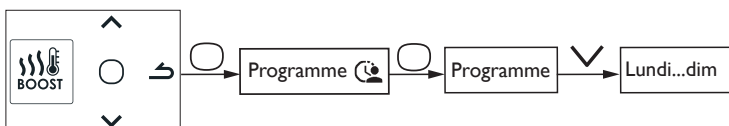

Sélectionnez le jour avec \wedge . Validez \circ .

Sélectionnez \pencil . Validez \circ .

Choisissez l'heure de début avec \wedge ou \vee . Validez \circ . Choisissez l'heure de fin avec \wedge ou \vee . Validez \circ . Vous passez ensuite à la plage Confort suivante.

COPIER UN PROGRAMME

Vous pouvez copier le programme d'une journée sur un (plusieurs) jour(s).

Sélectionnez copier . Validez \circ .

Faites défiler les jours avec \wedge ou \vee . Validez le jour vers lequel copier avec \circ .

Pour valider la copie, sélectionnez «Copier». Validez \circ .

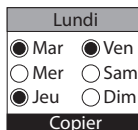

Exemple : Copie du programme du lundi vers mardi, jeudi, vendredi.

UTILISER LA PROGRAMMATION EXTERNE

F

L'appareil suit les ordres de la commande externe de votre installation par liaison Fil Pilote. Pour cela la programmation doit être inactive.

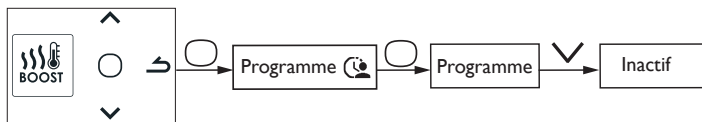

Le pilotage à distance des modes de fonctionnement et des programmes de l'appareil est possible avec l'application Cozytouch disponible sur App Store® ou Google play®.

Les accessoires suivants sont nécessaires :

- un Bridge Cozytouch (à installer sur votre box Internet)
- une Interface Cozytouch par appareil.

Installation des patères

Vous disposez de 2 patères amovibles.

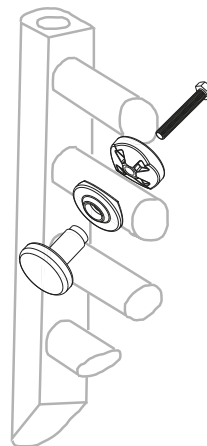

Délestage

Nos appareils sont compatibles avec différents systèmes de délestage. Vous ne devez toutefois pas utiliser de délestage par coupure d'alimentation secteur car ce système est incompatible avec nos appareils. Des coupures franches d'alimentation électrique intempestives et répétées peuvent provoquer une usure prématurée et une détérioration des cartes électroniques qui ne seraient pas couvertes par la garantie du fabricant.

Lors des périodes de délestage, l'écran passe en veille.

L'appareil revient ensuite à son mode de fonctionnement initial.



Le menu EXPERT

Pour accéder aux fonctions avancées de l'appareil, appuyez en même temps sur  et  pendant plus de 3 secondes.

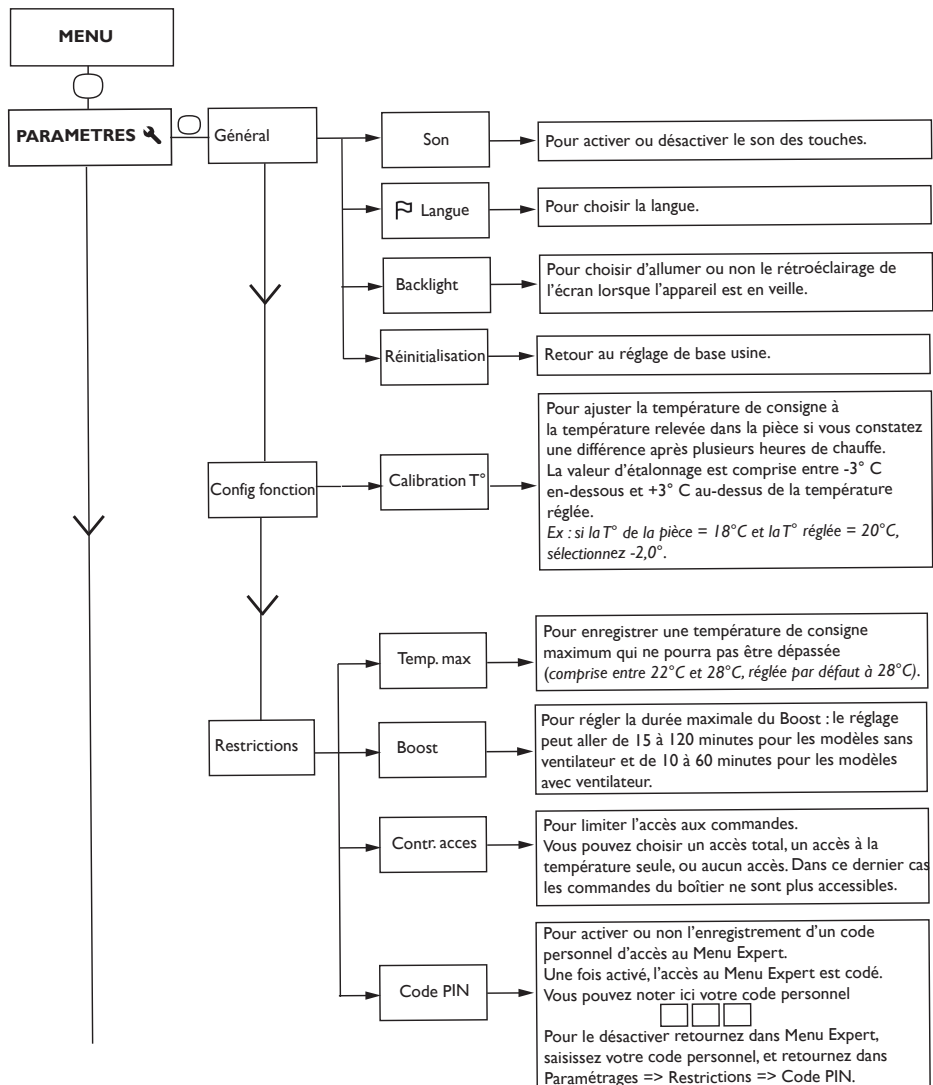

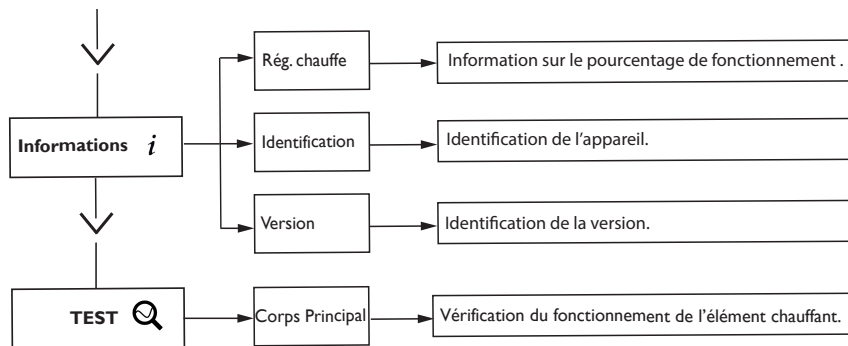

En cas de problème

Problème rencontré	Vérifications à faire
L'écran du boîtier de commande ne s'allume pas.	Vérifiez que l'interrupteur situé à l'arrière de l'appareil est bien sur I (<i>marche</i>). Vérifiez que l'appareil est bien alimenté électriquement.
La température d'ambiance est différente de celle affichée sur l'appareil.	Il est nécessaire d'attendre 6 heures au minimum pour que la température se stabilise. Il est possible, en fonction de votre installation, que vous releviez une température différente de celle affichée sur l'appareil (<i>un écart de 0,5° C est normal</i>). Dans ce cas, reportez-vous au «Menu Expert», chapitre «Calibration T°».
L'appareil ne chauffe pas.	Vérifier que l'appareil est en mode Confort. Si vous êtes en programmation, vérifiez que vous êtes sur un plage horaire Confort. Assurez-vous que les disjoncteurs de l'installation sont enclenchés ou bien que le délesteur (<i>si vous en avez un</i>) n'a pas coupé le fonctionnement de l'appareil. Vérifiez la température de l'air de la pièce : si elle est trop élevée, l'appareil ne chauffe pas.
L'appareil chauffe tout le temps	Vérifiez que l'appareil n'est pas situé dans un courant d'air (<i>porte ouverte à proximité, arrivée d'air froid par le boîtier de raccordement à l'arrière de l'appareil</i>) ou que le réglage de la température n'a pas été modifié. Il peut y avoir un aléa dans le réseau électrique. En cas de problème (<i>thermostat bloqué...</i>), coupez l'alimentation de l'appareil (<i>fusible, disjoncteur</i>) pendant environ 10 minutes, puis rallumez-le. Si le phénomène se reproduit fréquemment, faites contrôler l'alimentation par votre électricien.

En cas de problème

Problème rencontré	Vérifications à faire
L'appareil met du temps à chauffer.	La résistance électrique réchauffe le fluide qui se met progressivement et de façon naturelle en circulation à l'intérieur de l'appareil. Les propriétés d'inertie du fluide font que la température de surface de l'appareil n'atteint un niveau optimal qu'au bout de 15 min au minimum, ceci suivant la température ambiante de la pièce lors de la mise en chauffe de l'appareil.
L'appareil est très chaud en surface.	Il est normal que l'appareil soit chaud lorsqu'il fonctionne, la température maximale de surface étant limitée conformément à la norme NF Electricité Performance. Si toutefois vous jugez que votre appareil est toujours trop chaud, vérifiez que la puissance est adaptée à la surface de votre pièce (nous vous préconisons 100W/m ² pour une hauteur sous plafond de 2,50 m ou 40W/m ³) et que l'appareil n'est pas placé dans un courant d'air qui perturberait sa régulation.
Des traces de salissures apparaissent sur le mur autour de l'appareil.	En ambiance polluée, des salissures peuvent apparaître sur les sorties d'air de l'appareil ou au mur. Ce phénomène est lié à la mauvaise qualité de l'air ambiant (<i>fumée de cigarettes, bougies, encens, cheminée,...</i>). Il est conseillé dans ce cas de vérifier la bonne aération de la pièce (<i>ventilation, entrée d'air, etc...</i>). Ces salissures ne justifient pas le remplacement sous garantie de l'appareil.
Les derniers éléments hauts et bas sont plus tièdes que le reste de l'appareil	Pour le haut, les éléments supérieurs ne sont pas complètement remplis pour permettre la dilation du fluide thermodynamique. Ils se réchauffent seulement par conduction. Pour le bas, les éléments inférieurs canalisent le retour du fluide qui a transmis sa chaleur.
Le Menu Expert n'est pas accessible.	Vous avez enregistré un code PIN. Vous devez saisir votre code pour accéder au menu Expert (<i>voir chapitre Menu expert</i>).
L'appareil ne suit pas les ordres de programmation interne.	Vérifiez que la date et l'heure sont réglées. Vérifiez que l'appareil est en Mode Programmation actif.
En mode Boost, le ventilateur (selon modèle) s'arrête et redémarre de manière répétée.	Assurez-vous que rien ne recouvre la partie droite du boîtier de commande.

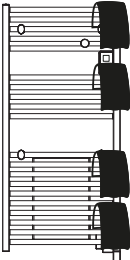
Problème rencontré	Vérifications à faire
<p>Un code erreur s'affiche</p>	<p>Err 3 : Erreur °C. Température pièce trop importante. Assurez-vous qu'il n'y ait pas de linge autour du boîtier plastique en bas à droite (schéma ci-contre). Err 10 : défaut liaison Linap. Contactez votre installateur. Err 6 : Nettoyez le filtre (modèle avec ventilateur) et/ou vérifiez que l'entrée ou la sortie d'air ne sont pas obstruées.</p> 
<p>L'appareil ne suit pas les ordres de programmation externe.</p>	<p>Assurez-vous de la bonne utilisation de la centrale de programmation (voir notice d'utilisation de la centrale). Vérifiez que l'appareil est en Mode Prog inactif.</p>

Si vous n'avez pas réussi à résoudre votre problème, contactez votre distributeur/installateur, munissez-vous des références de l'appareil. Elles sont situées sur le côté de l'appareil. Mesurez la température de la pièce.

Le Code commercial et le Numéro de série identifient auprès du constructeur l'appareil que vous venez d'acquérir.

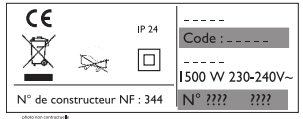

Points de collecte sur www.quefairemesdechets.fr
 Privilégiez la réparation ou le don de votre appareil !

Caractéristiques

Références du modèle		TRI DIGITAL / TRI DIGITAL ETROIT		
Caractéristique	Symbole	Valeur	Unité	
Puissance thermique				
Puissance thermique nominale	P nom	0,3 à 2 300 à 2000	kW W	
Puissance thermique minimale	P min	0,3 300	kW W	
Puissance thermique maximale continue	P max,c	2 2000	kW W	
Consommation d'électricité auxiliaire				
A la puissance thermique nominale	el max	0,000	kW	
A la puissance thermique minimale	el min	0,000	kW	
En mode veille	el sb	0,00428 0,428	kW W	
Type de contrôle de la puissance thermique / de la température de la pièce				
Caractéristique	Unité	Information complémentaire		
Contrôle électronique de la température de la pièce et programmateur hebdomadaire.	oui			
Autres options de contrôle				
Contrôle de la température de la pièce, avec détecteur de présence.	non			
Contrôle de la température de la pièce, avec détecteur de fenêtre ouverte.	non			
Option de contrôle à distance.	oui			
Contrôle adaptif de l'activation.	oui			
Limitation de la durée d'activation.	non			
Capteur à globe noir.	non			
Coordonnées de contact	Idem plaque signalétique			

Summary

EN

Warning	20
Installation	22
Installing the device	22
Electrical connection of the device	23
Maintenance	24
Cleaning the fan	24
Using the hooks	24
Using	25
Operating principal	25
Switching the device on for the first time	25
The switch	25
Switching the appliance on / off	25
Locking commands	26
Description of the modes	26
Active Prog	26
Inactive Prog	26
Adjusting the temperature	27
The menu	28
How the Boost works	28
Using internal programming	29
Modifying the programs	29
Copying a program	29
Using external programming	29
The EXPERT menu	30
Trouble Shooting	31
Characteristic	33
Warranty conditions	34

Remote control of the operating modes and programs of the device is possible with the Cozytouch application available on App Store® or Google Play®.

The following accessories are required:

- A Cozytouch Bridge (to be installed on your Internet box)
- One Cozytouch Interface per device.

Warning





Attention :
Surface très
chaude
Caution
hot surface

Caution hot surface.

WARNING : Some parts of this product may become very hot and cause burns on contact. Special care must be taken if children and vulnerable adults are present.

- Children under 3 years must be kept away from this device, unless they are constantly supervised.
- Children between 3 and 8 years should only put the unit on or off , to provided that the latter has been placed or installed in a normal position and that these children have supervision or have received instructions on using the machine safely and understand the potential hazards. Children aged between 3 and 8 years must not connect or adjust or clean the device and perform maintenance or user.
- This unit can be used by older children at least 8 years and by people with physical, sensory or mental capabilities or lack of experience or knowledge , if they are monitored correctly or instructions for using the device safely were given to them and if the risks were apprehended. Children should not play with the device . Cleaning and maintenance by the user should not be performed by children without supervision.
- In order to avoid a hazard for very young children, this device should be installed so that the lowest heated rail is at least 600 mm above the floor.
- This device may only be plugged in or connected by an authorised person, according to valid regulations and rules.
- If power cable is damaged or too short, to avoid any danger it must be replaced by a qualified electrician using special tools.
- The user manual for the device is available from the after-sales department, on the number shown on the warranty form included with this manual.
- At the first heating, a slight odor may appear corresponding to the evacuation of any traces related to the manufacture of the device.

- For safety reasons, it is strictly forbidden to top up unmixed devices. If necessary, contact the manufacturer's After-Sales Service or a qualified technician.
- To ensure proper operation of the fan (depending on model), it is recommended not to obstruct or cover the air outlet (especially with a towel). Doing so may cause the fan to become unsafe.
- Be careful not to place a bathrobe on the control box.
- Before servicing the device, turn it off and allow it to cool down. Do not use abrasive products.
- As the surface of the device can be very hot, pay particular attention if you place delicate clothing (e.g. nylon) on it. Ensure that any laundry is colour-fast before placing it on the towel dryer.
- Do not install the device just under a fixed power socket or near curtains or other combustible materials.

	<p>Device carrying this symbol must never be disposed of with household waste, but must be collected separately for recycling.</p> <p>At the end of their life, products must be collected and recycled according to local regulations and ordinances.</p>
	<p>When an device is installed at a higher altitude, the air output temperature rises (around 10° C per 1000 m rise in ground). It is strongly advised not to mount the devices above an altitude of 1000m (risk of malfunction). It is forbidden to mount a vertical device horizontally and vice versa.</p>

Installation

INSTALLING THE DEVICE

Where to install your device?

- This equipment was designed to be installed in a residence. Please ask your distributor before using it for any other purpose.
- The device should be installed according to normal trade practice and in compliance with legislation in the relevant country.
- The equipment is class 2 and is protected against splashed water IP 24. The device can be installed in volume 2 of a bathroom. It's forbidden to install the device in the volume 1. The device is to be installed so that switches and other controls cannot be touched by a person in the bath or shower.

Do not install the device :

- In a draught that might affect adjustment (for example, under a central mechanical ventilation unit etc...).
- Just under a fixed power socket or near curtains or other combustible materials.

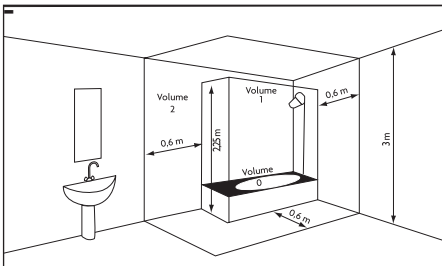

Volume 1	No electrical device
Volume 2	Electrical device IPX4

Locate the device within minimum distances from obstacles.

Do not install shelf above the device. The bottom case must be at least 5 mm from the wall.

In order to avoid a hazard for very young children, this device should be installed so that the lowest heated rail is at least 600 mm above the floor.

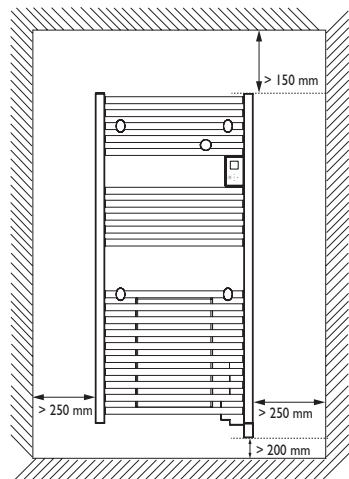

ELECTRICAL CONNECTION OF THE DEVICE



Wiring rules

- The device must be powered with single phase 230 V 50 Hz.
- The power supply to the device must be directly connected to the household power system after the circuit breaker and without intermediate switch.
- The unit will connect to the household power system through its power cable via a power socket. In humid areas such as bathrooms and kitchens, the power socket must be installed at 25 cm (9.8") minimum above the floor.
- Connection to the earth is prohibited. Do not connect the pilot wire (black wire) to the earth.**
- The power supply must be directly connected to the household power system after the double-pole circuit breaker in accordance with installation rules.
- If the power cable is damaged, it must be replaced by the manufacturer, its customer service or similar qualified persons in order to avoid any risks.
- If you use the pilot wire and it is protected by a 30mA residual-current circuit breaker (e.g. bathroom), the pilot wire power must be protected on this residual-current circuit breaker.
- If you want to use a load-shedding device, choose one with a pilot wire outlet rather than one with power outlet, so as not to damage the thermostat.

Device Wiring Diagram

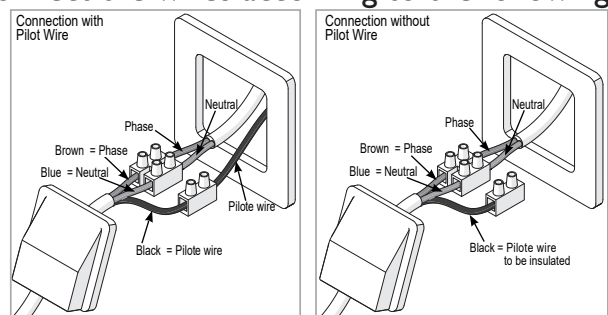
- Turn off the power and connect the wires according to the following diagram:



Commands Received	No current	Complete alternation 230V	Negative Half/alternation - 115V	Positive Half/alternation + 115V
Oscilloscope Ref/Neutral	—			
Mode obtained	COMFORT	ECO	ANTI - FREEZE	STOP HEATING LOAD SHEDDING

MAINTENANCE

To retain the performance of the device, it is necessary about twice a year to carry out dust removal using a vacuum cleaner or a brush at the air inlets and outlets. Every five years, have the inside of the device checked by a professional electrician. The outside of the device can be cleaned with a damp cloth.

Never use abrasive products or solvents.

CLEANING THE FAN

Clean the air inlet and outlet grilles with a vacuum cleaner.

The fan is equipped with a dust filter which, when it is full, can cause it to stop (an error code Err 6 is displayed on the control panel display). For best use, clean your filter regularly.

USING THE HOOKS



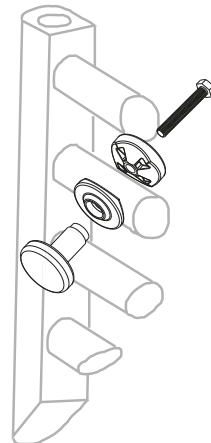

You have two hooks.

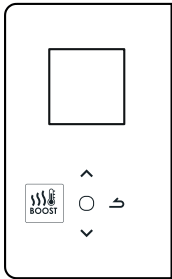

Using

EN

OPERATING PRINCIPAL

		<ul style="list-style-type: none"> -Increase or reduce the temperature without needing to validate ; -Change Boost Time ; -Browsing in the menus.
		<ul style="list-style-type: none"> -Browsing in the sub menus ; -Validate ; -Switch off ; -Lock, unlock
		<ul style="list-style-type: none"> - Back to previous screen
		<ul style="list-style-type: none"> -Enabling or Disabling Boost

SWITCHING THE DEVICE ON FOR THE FIRST TIME

Select the language, then the date and time.
 The first time you switch the device on,
 -programming is inactive,
 -the setpoint temperature is set at 19° C.

THE SWITCH

An On/Off switch is located at the rear of the device's unit.

Use the switch for extended shutdowns only

(excluding heating periods).

Set the switch (located at the rear of the appliance) to  to switch the appliance on. When the appliance is switched off, you may need to set the day and time again.

SWITCHING THE APPLIANCE ON / OFF



To shut down the appliance, press and hold  .

Confirm "Switch off" by pressing  .

To switch the appliance on, press and hold  .

LOCKING COMMANDS

To avoid the commands being changed by children, you may lock your device's commands by pressing and holding .

Select "Lock"  and validate with .

Do the same to unlock the commands by selecting "Unlock" .

DESCRIPTION OF THE MODES

2 operating modes are proposed :



ACTIVE PROG

- The device follows the internal program defined for each day of the week. The following ranges are defined when the device is switched on :

Monday to Friday, comfort from 6am to 9am and from 6pm to 9pm

Saturday and Sunday, comfort from 8am to 12am and from 6pm to 9pm..

You may modify these ranges and define 3 Comfort temperature ranges per day.

During these Comfort ranges, the temperature setpoint is adjusted using  or .

Outside the Comfort ranges, lowering the temperature is set in "Lower ECOT°" Prog mode

- The device follows your installation's external programming orders STOP and Frost (see *the manual for your programming unit*)..

INACTIVE PROG

- The device follows the setpoint temperature adjusted at all times

- The device follows your installation's external programming orders (see *the manual for your programming unit*).

ADJUSTING THE TEMPERATURE

EN

In PROG Inactive mode:

19.0°

- Increase with \wedge (max 28°C).
- Lower with \vee (min 12°C).
- Reduce again to 7°C (Frost Protection temperature not modifiable) with \vee .
- Lower again to Summer with \vee (the appliance no longer heats up. The Boost function remains accessible).

In PROG active mode:

PROG

19.0°

Mon 12:14

If the screen displays PROG, you are in a programming range in Comfort mode.

- Increase with \wedge (max 28°C).
- Lower with \vee (min 12°C).

PROG ECO

15.5°

Mon 17:14

If the screen displays ECO PROG, you are in a programming range in ECO mode. By default, the ECO temperature is set to -3.5°C in relation to the COMFORT temperature.

PROG Change

18.5°

Return to
prog at 18:00

You may modify the ECO temperature; force the default setting between the Comfort temperature and the Eco temperature. "PROG Change" is displayed until the next Comfort window.

You may set the difference between the Comfort and Eco temperature in the "Lower ECO T°" menu.

PROG Frost protect

7.0°

Programming
suspended

If you set a Frost Protection temperature (7°C), the programming is suspended.

Modify this temperature when you return to restart the programming.

Sum

If you reduce the temperature to the minimum you will switch to Summer mode and your appliance will no longer heat up. The Boost function remains accessible.

The menu

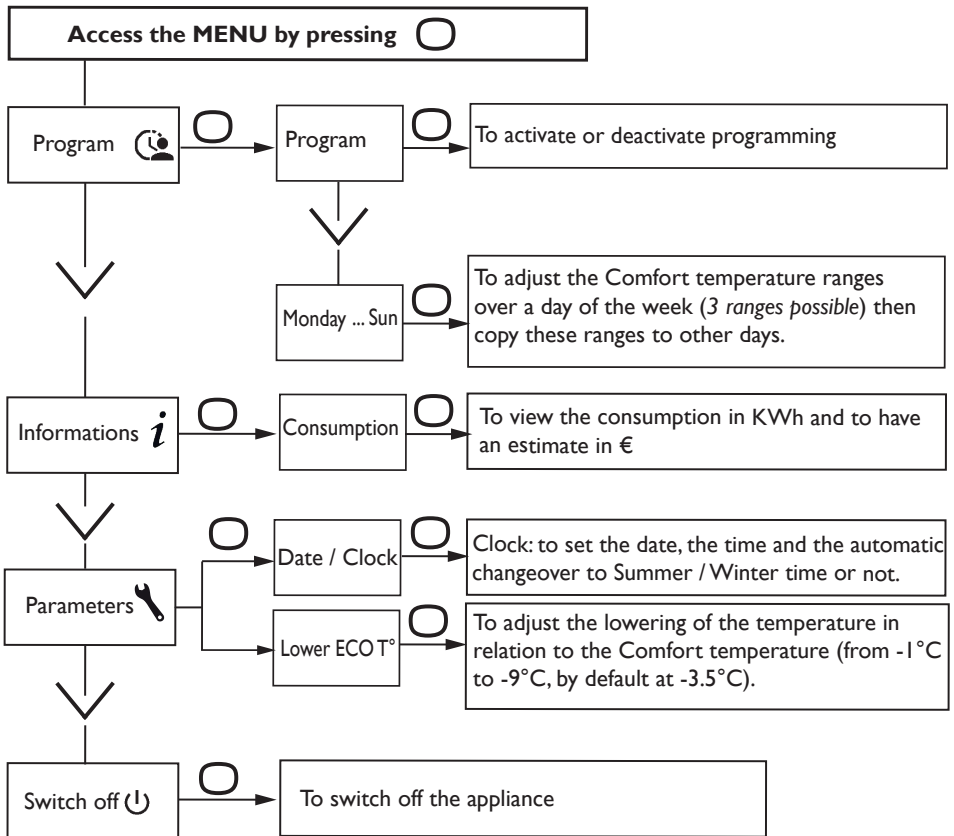

HOW THE BOOST WORKS

This function allows you to start the heating at full power, thus allowing a rapid rise in the temperature of the bathroom.

Press the button  to turn on the Boost. Change the duration with  or .

with fan: adjustable time from 10 to 60 minutes

without fan: adjustable time from 15 to 120 minutes.

Press again to turn it off before the end of the time previously set (default is 30 minutes, adjustable duration in the Expert Menu).

At the end of the time, the unit resumes its initial operation.

USING INTERNAL PROGRAMMING

Anticipation of heating

Your device is equipped with a function that allows your device to anticipate the heating when you use programming.

When you set the programming of your device, it will anticipate the heating according to the time of rise in temperature so that your room is at the right temperature when you arrive. For example: if you set your programming with a comfortable return at 15:00, the unit will start before you can anticipate the heating of your room (between 10 minutes and one hour).

MODIFYING THE PROGRAMS

You may program up to 3 Comfort temperature ranges for each day of the week. Outside the Comfort ranges, lowering the temperature is set in “Lower ECO T^o” Prog mode.

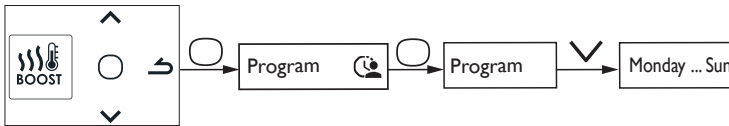

Select the day with \wedge . Validate .

Select . Validate .

Select the start time with \wedge or \vee . Validate . Select the end time with \wedge or \vee . Validate .

COPYING A PROGRAM

You may copy a day's program to one or more days.

Select . Validate .

Scroll through the days with \wedge or \vee . Validate the day to copy the program with .

To validate the copy, select “Copy”. Validate .

Monday	
<input checked="" type="radio"/> Thu	<input checked="" type="radio"/> Fri
<input type="radio"/> Wen	<input type="radio"/> Sat
<input checked="" type="radio"/> Thi	<input type="radio"/> Sun
To copy	

Example: Program copy from Monday to Tuesday, Thursday, Friday.

USING EXTERNAL PROGRAMMING

The device follows the external control of your installation via pilot wire link. To do this, programming must be inactive.

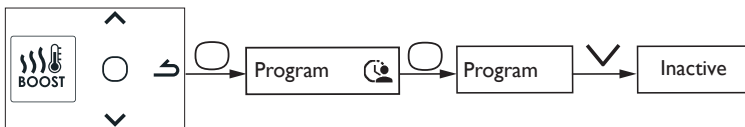



The EXPERT menu

To access the device's advanced functions, press and at the same time for over 3 seconds.

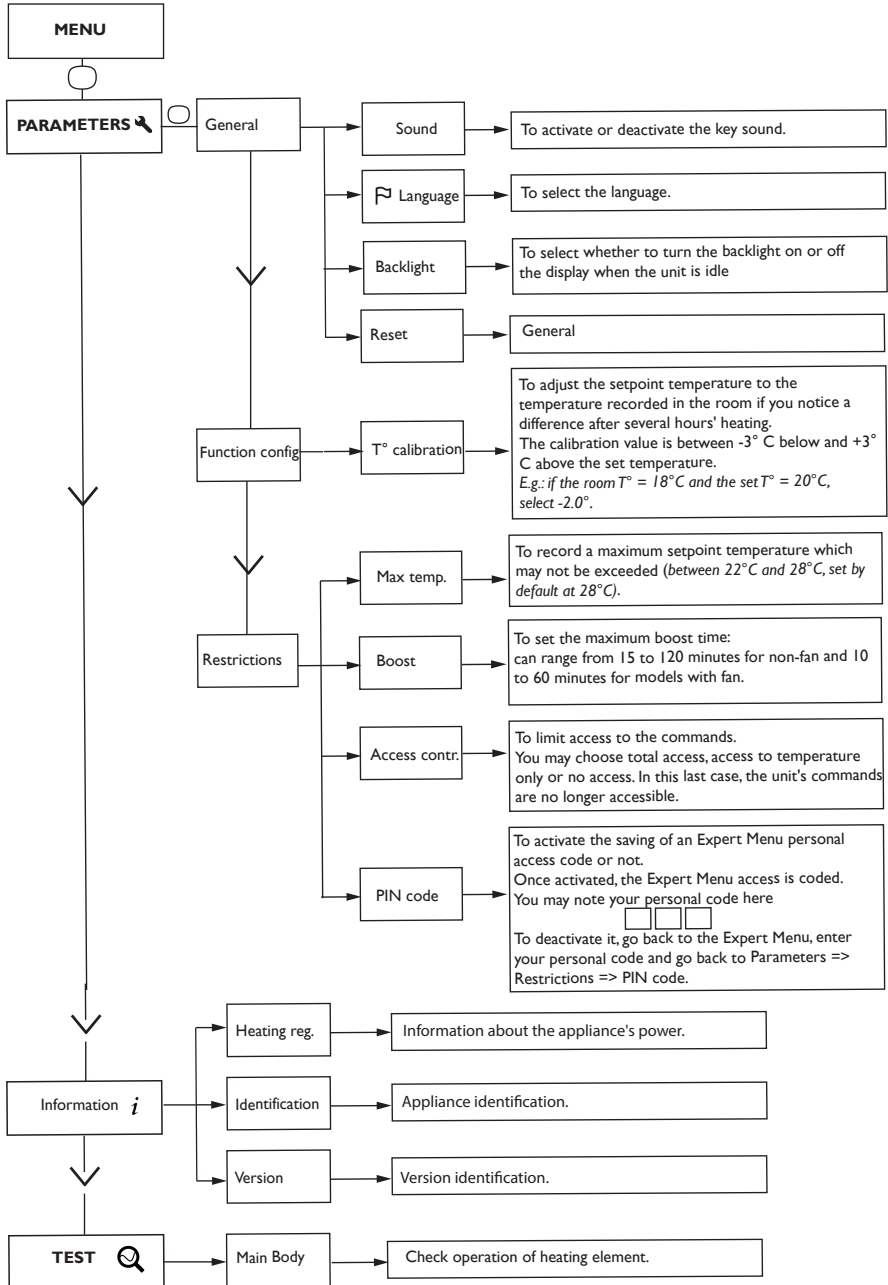

Trouble Shooting

EN

Problems	Check
The control panel display does not turn on	Check if the switch on the back of the unit is on the I (on) position. Make sure the device is electrically powered.
The room temperature is different from the one displayed on the device.	You have to wait at least 6 hours for the temperature to stabilize. Depending on your installation, the temperature you read may be different from the one displayed on the unit (a variation of 0.5° C is normal). In this case, refer to the «Expert Menu», chapter «Temp. calibration».
The device does not heat up.	Make sure you are in Comfort mode. If you are programming, check if you are within a Comfort period. Make sure the circuit breakers in the system are turned on or the load-shedding device (if you have one) has not turned off the unit. Check the air temperature of the room: if it is too high, the device will not heat up.
The device is heating all the time.	Make sure the device is not located near an air stream or the set temperature was not increased.
The device does not heat up enough.	Increase the temperature by pressing  . If the temperature setting is at the maximum, check the following: <ul style="list-style-type: none"> - Check if there is another type of heating in the room. - Make sure your device is only heating the room (door closed). - Have the device supply voltage checked. - Make sure the power of your device is adapted to the size of your room (we recommend an average of 100 W/m² for a ceiling height of 2.50 m or 40 W/m³).
The device takes time to heat up	The electrical resistance heats up the fluid which gradually and naturally circulates inside the unit Due to the inertial properties of the fluid the surface temperature of the unit when first starting to heat up reaches an optimal level only after a minimum of 15 minutes, depending on the room temperature.
The surface of the device is very hot.	It is normal for the device to be hot when in use. The maximum surface temperature is limited according to the NF Electricity Performance Standard. However, if you feel that your device is still too hot, make sure the power is adapted to the size of your room (we recommend 100W/m ² for a ceiling height of 2,50m or 40W/m ³) and that the device is not placed near an air stream which would affect its control mechanism.

Problems	Check
Traces of dirt appear on the wall around the device.	When functioning, the device will be normally warm; the maximum surface temperature being limited in accordance with the NF Electricity Performance standard. However, if you find that your device is still too warm, make sure the power is adapted to the size of your room (we recommend 100 W/m ² for a ceiling height of 2.50 m or 40 W/m ³) and the unit is not placed in an air draught which would disrupt its functioning..
The last elements top and bottom are cooler than the rest of the device	At the top, the upper elements are not completely filled to allow for expansion of the thermodynamic fluid. They heat up only by conduction. At the bottom, the elements convey the fluid return, which has transmitted its heat.
The Expert Menu is not accessible.	You saved a PIN. You must enter your PIN to access the Expert menu (see the Expert Menu chapter).
The unit does not follow internal programming commands.	Make sure the date and time are set. Make sure the unit is in PROG mode and internal programming has been selected.
In Boost mode, the fan (depending on model) stops and restarts repeatedly	Make sure nothing covers the part right of the control box
An error code is displayed	Err 3.3 : Error ° C. Room temperature too high. Make sure there is no laundry around the plastic case at the bottom right (diagram opposite). Err 10: Linap connection fault. Contact your installer. Err 6: Clean the filter (model with fan) and / or check that the air inlet or outlet are not obstructed.
The unit does not follow external programming commands.	Make sure the programming unit is correctly used (see Programming unit operating instructions). Verify that the device is in Prog mode inactive.

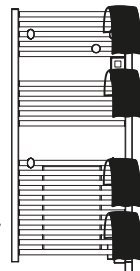

If you have not been able to solve your problem, contact your distributor/installer with the reference numbers of the appliance. They are located on the side of the unit. Measure the room temperature.

The Commercial Code and Serial Number will allow the manufacturer to identify the appliance you purchased.

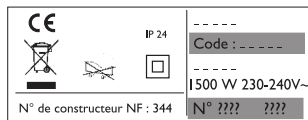

Characteristic

EN

Model references		TRI DIGITAL / TRI DIGITAL ETROIT		
Characteristic	Symbol	Value	Unit	
Heat output				
Rated heat output	P nom	0,3 to 2 300 to 2000	kW W	
Minimum heat output	P min	0,3 300	kW W	
Maximum continuous heat output	P max,c	2 2000	kW W	
Auxiliary electricity consumption				
At rated heat output	el max	0,000	kW	
At minimum heat output	el min	0,000	kW	
In standby mode	el sb	0,00428 0,428	kW W	
Type of heat output / room temperature check				
Characteristic	Unit	Additional information		
Electronic room temperature check and weekly programmer	yes			
Other inspection options				
Room temperature check, with presence detector.	no			
Room temperature check, with open window detector.	no			
Remote control option.	yes			
Adaptive activation control.	yes			
Activation time limiter.	no			
Black globe sensor.	no			
Contact details	Idem information label			

Warranty conditions

- The guarantee period is two years from the date of installation or purchase and may not exceed 30 months from the date of manufacture in the absence of a receipt.
- The guarantee covers the replacement and supply of components recognised as being defective, excluding any damages or interest.
- The user is responsible for any labour or transport costs.
- The guarantee does not cover any damage arising from improper installation, abnormal use or non-observance of the requirements of the said instructions for installation and use .
- The stipulations of the present guarantee conditions do not exclude any of the purchaser's legal rights of guarantee against faults or hidden defects, which are applicable in all cases under the stipulations of Articles 1641 of the Civil Code.
- Present this certificate to your distributor or installer only in the event of a claim, together with your purchase invoice.

The commercial code and the serial number identify for the manufacturer the particular device you have bought.

This information can be found on the information plate situated on the side of the device.

To claim under guarantee, contact your installer or dealer. If necessary, contact :

ATLANTIC INTERNATIONAL

2 Allée Suzanne Penillault-Crapez

94110 ARCUEIL

FRANCE

France Tel: (33) 146836000 Fax: (33) 146836001

CERTIFICAT DE GARANTIE

À CONSERVER PAR L'UTILISATEUR DE L'APPAREIL

■ GARANTIE UTILISATEUR

Conformément aux dispositions légales en vigueur, les utilisateurs bénéficient en tout état de cause de la garantie légale des vices cachés (articles 1641 et suivants du Code Civil) et de la garantie légale de conformité pour les biens de consommation due par le dernier vendeur (articles L217-1 et suivants du Code de la Consommation).

■ GARANTIE CLIENTS PROFESSIONNELS ATLANTIC

Nos appareils sont garantis 2 ans contre tout défaut de fabrication dans les conditions définies dans nos CGV. La garantie comprend l'échange ou la fourniture des pièces reconnues défectueuses après expertise par notre Service Après-Vente, à l'exclusion de tous frais annexes qu'il s'agisse de main-d'œuvre, déplacement, perte de jouissance ou d'exploitation ou de toutes indemnités à titre de dommages et intérêts.

■ CONDITIONS

La garantie ne couvre pas les détériorations provenant notamment, d'une installation non conforme, d'un réseau d'alimentation ne respectant pas la norme NF EN 50160, d'un usage anormal ou du non-respect des prescriptions de ladite notice.

TYPE DE L'APPAREIL* :

N° DE SÉRIE* :

NOM ET ADRESSE DU CLIENT :

.....

.....

DATE D'ACHAT :

BIP
Rue Monge - BP 65
F-85002 LA ROCHE SUR YON
International : consultez votre installateur

Cachet du revendeur



* Ces renseignements se trouvent sur la plaque signalétique, côté droit de l'appareil.

