

Fiche - NUG30165 - Cooper

**Ventouse pour porte coupe-feu +
inter Cooper Security - Métal - 24V -
200N**

Réf NUG30165

83.90€^{TTC*}



Voir le produit : <https://www.domomat.com/98523-ventouse-pour-porte-coupe-feu-inter-cooper-security-metal-24v-200n-cooper-security-nug30165.html>

*Le produit Ventouse pour porte coupe-feu + inter Cooper Security - Métal - 24V - 200N
est en vente chez Domomat !*

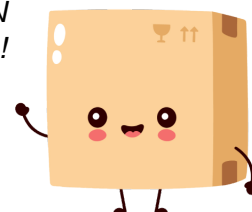

4.2.1 Périphériques et Coffrets de Sécurité

Déclencheurs Manuels Gamme 3000



- Livrés avec membrane déformable
- Vitre pré-cassée
- Livrés avec clé de test et de réarmement

- Possibilité d'ajouter un clapet de protection
- Réarmement par dessous
- Existents avec indicateur d'alarme intégré



NUG30316

Déclencheurs Manuels conventionnels S3000

Compatibles avec tous les Équipements d'Alarme conventionnels NUGELEC du Type 1 au Type 4, hormis la référence NUG30325 qui n'est pas compatible avec les EA de Types 2b.

- Utilisation : 1,5 A / 24 Vcc - 0,3 A / 48 Vcc
- Livrés avec une clé de réarmement et une résistance de charge 2 W / 910 Ω
- Contact NF à ouverture de ligne, NO à fermeture de ligne
- Équipés d'une membrane déformable ou d'une vitre pré-cassée
- Peuvent être équipés d'un clapet de protection transparent
- Conformes à la norme EN 54-11
- Certifiés CE CPD et NF
- Dimension : 87 x 87 x 56 mm

Déclencheurs Manuels rouges

Référence	Produit	Désignation
NUG30316	MDS3000	Déclencheur Manuel Saillie - Membrane déformable - IP 21

Déclencheurs Manuels rouges - avec voyant

Référence	Produit	Désignation
NUG30317	DM Radio	Déclencheur Manuel Saillie - Membrane déformable - avec voyant - IP 21 - Radio - compatible avec Type 4 Radio

Déclencheurs Manuels rouges - avec voyant

Référence	Produit	Désignation
NUG30325	MDVS3000	Déclencheur Manuel Saillie - Membrane déformable - avec voyant - IP 21

Déclencheurs Manuels rouges - étanche

Référence	Produit	Désignation
NUG30312	BGES3000	Déclencheur Manuel Saillie - Membrane déformable - étanche IP 66

ADR

Déclencheurs Manuels adressables A3000

Compatibles avec les centrales de détection adressables équipées de boucles ou lignes de détection de type A3000 (notamment l'ECS Sensea. EC).

- Équipés d'une membrane déformable ou d'une vitre pré-cassée
- Peuvent être équipés d'un clapet de protection transparent
- Conformes à la norme EN 54-11
- Voyant d'alarme intégré
- Autoadressables
- Isolateur de court-circuit intégré
- Certifiés CE CPD et NF
- Dimension : 87 x 87 x 56 mm



NUG30349 + NUG30081

Déclencheurs Manuels rouges - avec voyant

Référence	Produit	Désignation
NUG30349	MDVA3000	D.M. Saillie - Membrane déformable - Avec Voyant - IP 21 - Adressable A3000

Déclencheurs Manuels rouges - étanche - avec voyant

Référence	Produit	Désignation
NUG30351	BGVEA3000	Déclencheur Manuel Saillie - Membrane déformable - avec voyant - IP 66

* **Le saviez-vous ?** Possibilité d'ajouter un clapet de protection transparent (code NUG30081).



Coffret 3000 pour applications spécifiques - IP 21

Coffrets Déclencheurs de couleurs pour applications spécifiques.

Livrés avec inscription.

- Utilisation : 1,5 A / 24 Vcc - 0,3 A / 48 Vcc
- Livrés avec une clé de réarmement
- Contact NF à ouverture de ligne, NO à fermeture de ligne
- équipés d'une membrane déformable ou d'une vitre pré-cassée
- Peuvent être équipés d'un clapet de protection transparent



Référence	Désignation
NUG30336	Coffret Membrane simple action - couleur jaune - ARRÊT URGENCE
NUG30338	Coffret Membrane simple action - couleur jaune - DÉSENFUMAGE
NUG30342A	BCM 3000 - Boîtier de commande Manuel - NF SSI - DÉSENFUMAGE / COMPARTIMENTAGE
NUG30344	Coffret Membrane simple action - couleur verte - DEMANDE OUVERTURE
NUG30335	Coffret Membrane simple action - couleur noir

Accessoires pour Déclencheurs Gamme 3000



NUG30083

photo non contractuelle, produit livré en rouge ou en noir

Référence	Désignation
NUG30081	Sachet de 1 Clapet de Protection et 2 clips de plombage
NUG30082	Boîte de 5 Clips de Plombage pour S3000
NUG30032	Sachet de 5 Vitres "BRISEZ LA GLACE"
NUG30080	Sachet de 5 Membranes "ALARME INCENDIE"
NUG30083	Sachet de 10 Clés pour Déclencheurs Manuels S3000
NUG38002	Sachet de 10 Résistances 910 Ohms / 2 W
NUG30071	Grille de protection pour Déclencheur Manuel



NUG30010

Bris de Glace Anti-Déflagrant

Déclencheurs Manuels Anti-Déflagrants pour zone explosible.

Peut être utilisé, selon modèle :

- En position intermédiaire,
- En fin de ligne,
- Sans surveillance de ligne.

- Utilisation pour zones à risques gaz
- Etanchéité : IP66
- Certification ATEX : Ex II 2G – Ex de II CT6
- N° de certificat ATEX : n° BAS02 ATEX21205X/7
- Température de certification : -40°C à +70°C

Référence	Désignation
NUG30010	Déclencheur Manuel Anti-Déflagrant intermédiaire (avec résistance 910 Ω)
NUG30011	Déclencheur Manuel Anti-Déflagrant fin de ligne (avec résistance 910 Ω et 3,9 kΩ)
NUG30013	Déclencheur Manuel Anti-Déflagrant sans résistance de fin de ligne
CAP816604	Presse étoupe métal
NUG30071	Grille de protection pour Déclencheur Manuel
NUG30014	Clé de réarmement pour Déclencheur Manuel Anti-Déflagrant

4.2.1 Périphériques et Coffrets de Sécurité

Diffuseurs Sonores Gamme 3000



Utilisés en Établissements Recevant du Public et en Établissement Recevant des Travailleurs, les Diffuseurs Sonores permettent de diffuser le signal ou le Message Enregistré d'évacuation.

- Conforme aux normes EN54-3 et NF S 32-001
- Conforme aux dispositions de la norme NF S 61-936
- Utilisable dans le cas d'Équipement d'Alarme de Type 1, 2a et 4

4



NUG30451
NUG30450

Diffuseur Sonore Classe B - 93dB - IP21 - DSB3000

Diffuseur Sonore classe B permettant de diffuser un son d'évacuation incendie. Le fond rehaussé laisse plus de place au câblage. Les sirènes sont livrées avec deux passe-fils caoutchouc.

Diffuseur Sonore Classe B à Message Enregistré - IP21 - DSME3000

Diffuseur Sonore permettant de diffuser un son d'évacuation incendie et un Message Enregistré selon différents modes programmables :

- Son NF S 32-001
- Message français répété indéfiniment
- Son continu
- Son NF S 32-001 et message français alternés
- Son NF S 32-001 et message français et anglais répétés indéfiniment
- Son NF S 32-001 et message français et anglais alternés.



NUG30457

Diffuseur Sonore Classe A/B étanche - IP65 - DSAB3000

Diffuseur Sonore étanche permettant de diffuser un son d'évacuation incendie conforme aux normes NF S 32-001 et EN54-3. Sa puissance sonore est modulable selon le lieu d'installation : classe A ou B (83 ou 93 dB).

- Pour utilisation avec les Équipements d'Alarme de Type 4, nous consulter.



NUG30453
NUG30454

Diffuseur d'Alarme Sélective Sonore ou Sonore/Visuelle - IP23 - DAGS3000

Diffuseur sonore qui permet la diffusion sélective sonore et/ou visuelle. Son faible encombrement le rend particulièrement discret. Indiqué en établissements sanitaires.

Référence	Produit	Désignation
NUG30449	DS Radio	Diffuseur Sonore Radio - compatible avec Type 4 Radio
NUG30450	DSB3000	Diffuseur Sonore Classe B - 93 dB
NUG30451	DSME3000	Diffuseur Sonore à Message Enregistré
NUG30070		Grille de protection pour DSB3000 et DSME3000
NUG30457	DSAB3000	Diffuseur Sonore Classe A/B - 83/93 dB*
NUG30453	DAGS3000 R	Diffuseur d'alarme générale sélective sonore
NUG30454	DAGS3000 RL	Diffuseur d'alarme générale sélective sonore et lumineuse

* Penser à ajouter le presse-étoupe nylon M20 avec joint d'étanchéité 20 mm et écrou M20 sous les références CAP452002 + CAP222049 + CAP262073

	DSB3000	DSME3000	DSAB3000	DAGS3000 (R et RL)
Dimensions	108 x 108 x 96 mm		Ø 93 x 91 mm	87 x 87 x 49 mm
Tension d'utilisation	10 à 60Vcc		18 à 60Vcc	13 à 60Vcc
Consommation	sous 10V	10mA +/-10%	300mA +/-10%	N/A
	sous 24V	5mA +/-10%	140mA +/-10%	Classe A: 5mA +/-10% Classe B: 15mA +/-10%
	sous 48V	3mA +/-10%	65mA +/-10%	Classe A: 7,5mA +/-10% Classe B: 20mA +/- 10%
Puissance sonore	93dB(A) +/-3 à 2m		Classe A : 83dB (+/-3) à 2m Classe B : 93 dB (+/-3) à 2m	60dB (à 1m)
Type d'environnement	type A (intérieur)		Type B (extérieur)	Type A (intérieur)
Température d'utilisation	-10°C à +50°C		-15°C à +70°C	0°C à +60°C
Matériaux	ABS/FR/Plastique		ABS/FR/Plastique	ABS/FR/Plastique
IP/IK	IP21C / IK07		IP65C	IP23
Section max de câble	2,5mm ²		2,5mm ²	2,5mm ²
N° de certification CE	0333-CPD-075087	0333-CPD-075086	0333 CPD 075090	-
N° de certification NF	DS 008 A	DS 004 B	DS 006 A	DAGS 002 A /002 B



Deux gammes de Diffuseurs Sonores conformes à la norme NF S 32-001 à forte puissance pour utilisation tertiaire ou industrielle, certifiées CE DPC et NF.

- La gamme Sonos avec deux produits : une version étanche (IP65) et une version intérieure (IP21), toutes deux ayant une puissance sonore de 95dB(A) mesurée à 2m.
- La gamme Nexus avec deux produits : deux sirènes étanche (IP66) en version industrielle, l'une ayant une puissance sonore de 96dB(A) à 2m et l'autre 109dB(A) à 2m.

Gamme Sonos



NUG30440



NUG30441

Référence	Produit	Désignation
NUG30440	Sonos	Sirène blanche classe B 95dB embase étanche IP65*
NUG30441	Sonos	Sirène blanche classe B 95dB embase d'intérieur IP21

Gamme Nexus



NUG30442



NUG30443

Référence	Produit	Désignation
NUG30442	Nexus105	Sirène forte puissance industrielle rouge classe B 96dB étanche IP66*
NUG30443	Nexus120	Sirène très forte puissance industrielle rouge classe C 109dB étanche IP66*

* Penser à ajouter le presse étoupe nylon M20 avec joint d'étanchéité 20 mm et écrou M20 sous les références CAP452002 + CAP222049 + CAP262073

Sirène Atex



NUG30148

Une sirène ATEX IP66/67 vient s'ajouter à l'offre produit. Spécifique pour les applications pétrolière, gazière, chimique et pharmaceutique. Utilisable en intérieur ou extérieur, activation de 3 sons différents et délivrant une puissance sonore de 119 dB mesurée à 1m.

Référence	Produit	Désignation
NUG30148	DB3B	Sirène DB3B - 119 dB ATEX EX II GD

	Sonos IP65/PSS-0084	Sonos IP21/PSS-0084	Nexus 105/PNS-0001	Nexus 120/PNS-0005	DB3B
Dimensions	Ø 97,5 x 104,1 mm		136,2 x 136,2 x 124,5 mm		Ø 200 x 280 mm
Tension d'utilisation	9 à 60Vcc		12 à 48Vcc		
Consommation	9mA sous 24V		18,7mA sous 24V	333mA sous 24V	339mA sous 24V
Puissance sonore	95dB(A) à 2m		102dB(A) à 1m	117dB(A) à 1m	119dB à 1m
Type d'environnement	Type B (extérieur)	Type A (intérieur)	Type B (extérieur)		ATEX
Température d'utilisation	-25°C à +70°C		-25°C à +70°C		-55°C à +70°C
Matériaux	Polycarbonate résistant au choc				Polyester renforcé de fibres de verre
IP	65	21	66		66 / 67
Section max de câble	2,5mm ²		2,5mm ²		2 x M20
N° de certification CE	0832 CPD 298		0832 CPD 0617	0832 CP 0623	-
N° de certification NF	DS 010 B		DS 021 A	DS 019 A	-

4.2.1 Périphériques et Coffrets de Sécurité

Diffuseurs Sonores et Lumineux



Diffuseurs Visuels d'Alarme Feu Certifiés EN54-23

Utilisés en ERP et en ERT, les Diffuseurs Lumineux et Sonores/Lumineux permettent de diffuser un signal visuel et/ou sonore d'évacuation destiné notamment aux personnes avec déficiences auditives, dans le cadre de la loi sur l'accessibilité aux personnes handicapées.

Ils sont également utilisés dans les locaux bruyants.

- Conformes aux normes EN54-23, EN54-3 et NF S 32-001.
- Conformes aux dispositions de la norme NF S 61-936.
- Utilisables dans le cas d'Équipements d'Alarme de Type 1, 2a et 4 (sauf exception).



NUG30493



NUG30492



NUG30497

DL

Diffuseurs Lumineux LED Rouges Mural et Plafonnier - Solista Lx

Diffuseurs Lumineux conformes à la norme EN54-23 permettant de délivrer un signal d'évacuation destinés aux locaux bruyants ou pouvant recevoir des personnes avec une déficience auditive.

Deux versions sont disponibles selon le lieu d'installation :

- Une version murale 'Solista Lx W'
- Une version plafonnier 'Solista Lx C'

Produit équipé d'un jeu de switches permettant de régler :

- La puissance lumineuse (low power / high power)
- La fréquence de l'éclair (0,5 Hz ou 1 Hz)

Pour les pièces de petite surface, la position LP permet une plus faible consommation électrique.

Selon la norme EN54-23 la couverture des produits est indiquée dans leurs caractéristiques : hauteur de couverture et longueur ou diamètre de la surface couverte.

Référence	Produit	Désignation
NUG30492	Solista LX Wall	Diffuseur Lumineux LED rouge EN54-23 Solista LX Wall (Mural) - IP 33C
NUG30493	Solista LX Ceiling	Diffuseur Lumineux LED rouge EN54-23 Solista LX Ceiling (Plafonnier) - IP 33C
NUG30491		Embase étanche IP65 pour Dispositif visuel Solista LX mural ou plafonnier vendu à l'unité

Diffuseur Alerte Attentat Bleu

Le Diffuseur d'Alerte Attentat Bleu est composé d'un flash bleu Xenon 10 cd.

Caractéristiques :

- Utilisé pour l'Alerte Attentat dans le cadre du Plan Particulier de Mise en Sûreté
- Très basse consommation
- Longue durée de vie
- Taille compact

Avantages :

- Idéal pour les installations où la prise en compte de la consommation est importante
- Garantie une forte efficacité ainsi qu'une longue durée de vie
- Réduit les coûts de remplacement
- S'adapte parfaitement dans les bâtiments où le design est une priorité

Référence	Produit	Désignation
NUG30497	Diffuseur Alerte Attentat Bleu	Diffuseur Alerte Attentat Bleu embase haute

	Solista LX Wall	Solista LX Ceiling	Diffuseur Alerte Attentat Bleu	
Couverture	Mode 'Low Power' -LP	W-2,4-2,5	C-3,0-5,0	N/A
	Mode 'High Power' -HP	W-2,4-7,5	C-3,0-7,5	N/A
Couverture lumineuse	N/A		10 cd	
Dimensions	Ø 93 x 66 mm		Ø 93 x 94 mm	
Tension d'utilisation	9 à 60Vcc			
Consommation à 0,5Hz	sous 12V	LP: 35mA/HP: 51mA	185mA	
	sous 24V	LP: 16mA/HP: 25mA	100mA	
	sous 48V	LP: 11mA/HP: 18mA	50mA	
Type d'environnement	Type B (extérieur)			
Température d'utilisation	-25°C à +70°C		-25°C à +70°C	
Matériaux	ABS/FR/Plastique			
IP	33C		65	
Section max de câble	2,5mm ²			
N° de certification CE	0333-CPD-075441	0333-CPD-075443	N/A	
N° de certification NF	DL 019 A	DL 018 A	N/A	

Panneaux Lumineux « Entrée Interdite » IP65



Autres textes disponibles, nous consulter

Panneaux Lumineux « Entrée Interdite » IP65

Panneau lumineux de signalisation avec buzzer intégré, indiqué pour informer de tout type de risques tels que l'incendie, les inondations, les fuites de gaz, etc., et toute autre circonstance nécessitant la diffusion d'une information lumineuse ou sonore.

- Avec un IP65, il peut être installé en extérieur.

Référence	Désignation
NUG30490	Panneau lumineux Incendie LED IP65
CSA08671W	Étiquettes «Évacuation immédiate»

Dimensions	325 x 99 x 80 mm	
Tension d'utilisation	10,8 à 28Vcc	
Consommation avec signal lumineux fixe	sous 13,8V	Sans buzzer: 66mA/ Avec buzzer:73mA
	sous 20,0V	Sans buzzer: 58mA/ Avec buzzer:84mA
	sous 27,6V	Sans buzzer: 58mA/ Avec buzzer:90mA
Puissance sonore	98dB(A) à 1m	
Type d'environnement	Type B (extérieur)	
Température d'utilisation	-10°C à +50°C	
IP	IP65	
Section max de câble	2,5mm ²	



www.marque-nf.com

Diffuseurs Visuels et Sonores Certifiés EN54-23 / EN54-3

Diffuseurs combinant un signal lumineux et sonore respectivement conformes aux normes EN54-23 et EN54-3.

Ces produits permettent de délivrer un signal d'évacuation destiné aux locaux nécessitant à la fois un signal lumineux et sonore.

Les Diffuseurs Lumineux ont les caractéristiques des références Solista LX Ceiling mentionnées en page 284 et les Diffuseurs Sonores, celles des références DSB3000, DSME3000 et DSAB3000 mentionnées en page 282.



NUG30495



NUG30496

DL

Référence	Produit	Désignation
NUG30495	DSAB3000 - LX R	Diffuseur Lumineux LED rouge Solista LX et Sonore classe A/B DSAB3000 - IP65
NUG30496	DSB3000 - LX S	Diffuseur Lumineux LED rouge Solista LX et Sonore classe B DSB3000 - IP21C

	DSAB3000 - LX R	DSB3000 - LX S
Couverture	Mode 'Low Power' LP: W-2,4-2,5 (15m ²) Mode 'High Power' HP: W-2,4-7,5 (135m ²)	
Dimensions	135 x 95 x 95 mm	147 x 106 x 92 mm
Tension d'utilisation	18 à 60Vcc	10 à 60Vcc
Consommation à 0,5Hz (valeurs à +/-10%)	sous 24V	Classe A LP : 15mA /HP: 21mA Classe B LP : 25mA/HP: 31mA
	sous 48V	Classe A LP : 16,5mA / HP: 18,5mA Classe B LP : 29mA /HP: 31mA
Type d'environnement	Type B (extérieur)	Type A (intérieur)
Température d'utilisation	-25°C à +70°C	-25°C à +50°C
Matériaux	ABS / FR / Plastique	
IP	65	21C
Section max de câble	2,5mm ²	
N° de certification CE	Base flash	0333-CPR-075444-1
	Sirène	0333-CPD-075090
N° de certification NF	DS 006 A	DS 008 A

Note : Des versions complémentaires seront bientôt disponibles (DSME3000 avec Flash, version IP66), nous consulter

4.2.1 Périphériques et Coffrets de Sécurité

Détecteurs Automatiques d'Incendie



Détecteurs Ponctuels Gamme 3000

Du détecteur optique de fumée au détecteur thermovélocimétrique en passant par le détecteur combiné ou multicapteur, Eaton propose une gamme complète, adressable (détecteurs A3000) ou conventionnelle (détecteurs S3000), adaptée à chaque type d'environnement.

4



NUG30254

Détecteurs combinés ou multicapteurs opto-Thermiques

Les détecteurs combinés ou multicapteurs opto-thermiques intègrent deux technologies de détection : un capteur thermique et un capteur optique. Ils permettent la détection de deux effets caractérisant un début d'incendie : l'apparition de fumée et l'élévation de température.

Ce détecteur permet une détection précoce tout en évitant les alarmes intempestives dans des zones à ambiance spécifique.



NUG30252

Détecteurs optiques de fumées

Les détecteurs optiques de fumées sont équipés d'un capteur optique permettant de déceler les particules présentes dans les fumées, par effet de réflexion.

Ce type de détecteur est particulièrement efficace pour déceler les feux avec dégagement de fumée contenant des particules de combustion visibles.



NUG30253

Détecteurs de température

Les détecteurs thermovélocimétriques sont équipés d'un capteur thermique permettant la détection d'une température supérieure à 60 °C ou une élévation de température de 8 °C/min.

Les détecteurs thermostatiques sont équipés d'un capteur thermique permettant de détecter un seuil de température.

- 77 °C pour le DTS77 S3000
- 90 °C pour le DTS90 S3000

Détecteurs adressables A 3000

ADR			Tension de fonctionnement	Courant en veille sous 24 V	Courant en alarme sous 24 V	Température de fonctionnement	Humidité admissible sans condensation	Couverture moyenne	Norme de référence	Numéro de certification
NUG30252	DOF A3000	Détecteur Optique de Fumée Adressable	18 à 30 Vcc	220 µA	5 mA	0 à 50 °C	0 % à 95 %	50 m ²	EN 54-7	L 048 A
NUG30253	DTV A3000	Détecteur thermovélocimétrique Adressable	18 à 30 Vcc	220 µA	5 mA	-10 à 50 °C	0 % à 95 %	50 m ²	EN 54-5	E2 081 A
NUG30254	DMCF A3000	Détecteur Combiné Opto-Thermique Adressable	18 à 30 Vcc	220 µA	5 mA	0 à 50 °C	0 % à 95 %	50 m ²	EN 54-7	COMBI 009 A
NUG30256		Socle détecteur A3000								

Détecteurs conventionnels S 3000

			Tension de fonctionnement	Courant en veille sous 24 V	Courant en alarme sous 24 V	Température de fonctionnement	Humidité admissible sans condensation	Couverture moyenne	Norme de référence	Numéro de certification
NUG30246	DOF S3000	Détecteur Optique de Fumée Conventionnel	15 à 30 Vcc	70 µA	25 mA	0 à 50 °	0 % à 95 %	50 m ²	EN 54-7	L 046 A
NUG30247	DTV S3000	Détecteur Thermovélocimétrique Conventionnel	15 à 30 Vcc	30 µA	25 mA	-10 à 45 °C	0 % à 95 %	30 m ²	EN 54-5	E2 080 A
NUG30248	DTS77 S3000	Détecteur Thermostatique 77 °C Conventionnel	15 à 30 Vcc	30 µA	25 mA	-10 à 45 °C	0 % à 95 %	30 m ²	EN 54-5	E2 080 C
NUG30249	DTS90 S3000	Détecteur Thermostatique 90 °C Conventionnel	15 à 30 Vcc	30 µA	25 mA	-10 à 45 °C	0 % à 95 %	30 m ²	EN 54-5	E2 080 B
NUG30250	DMCF S3000	Détecteur Combiné Opto-Thermique Conventionnel	15 à 30 Vcc	70 µA	25 mA	0 à 50 °	0 % à 95 %	50 m ²	EN 54-7	M 010 A
NUG30255		Socle détecteur S3000								
NUG30274		Socle à relais								

Des Accessoires Associés

NUG30271



Boîtier de gaine

Les socles 3000 s'intègrent dans le boîtier de gaine afin de détecter le passage de fumée dans le conduit d'aération. Indiqué pour les locaux ayant un renouvellement d'air de plus de 8 volumes / heure.

Référence	Produit	Désignation
NUG30271	BDG 3000	Boîtier de gaine pour détecteurs 3000

NUG30272



Kit d'encastrement

Ce Kit permet l'encastrement et la fixation des détecteurs 3000 sur les faux plafonds.

Référence	Produit	Désignation
NUG30272	KED 3000	Kit d'encastrement pour détecteurs 3000

NUG30065



Grille de protection

La grille métallique est destinée à protéger le détecteur contre les chocs éventuels.

Référence	Produit	Désignation
NUG30065		Grille de protection

NUG30270



Boîtier anti-ruissellement

Le boîtier permet de protéger le détecteur contre le ruissellement provoqué par la condensation.

Référence	Produit	Désignation
NUG30270	BAR 3000	Boîtier anti-ruissellement pour détecteurs 3000

NUG30360



Indicateurs d'Action

Les IA 3000 permettent de renvoyer les informations d'alarme (clignotement rouge) d'un ou plusieurs détecteurs. Ils existent en version lumineux, lumineux et sonore, et étanche.

Référence	Produit	Désignation
NUG30360	IA 3000	Indicateur d'Action Saillie Lumineux
NUG30361	IAS 3000	Indicateur d'Action Saillie Lumineux & Sonore
NUG30362	IAES 3000	Indicateur d'Action Lumineux Étanche IP 65

NUG30286



Module d'Adresse Collective

Le module MC.Sensea.EC se raccorde sur une ligne ou une boucle de détection adressable de la gamme 3000 (ex: sur un ECS Sensea.EC). Il permet le raccordement de points conventionnels sur une ligne adressable (détecteurs ponctuels, déclencheurs manuels, détecteurs linéaires, détecteur multiponctuel par aspiration...) et ainsi de les adresser par zone.

Référence	Produit	Désignation
NUG30286	MC SENSEA.EC	Module d'adresse collective MC SENSEA.EC
CZMU352-IS	MC SENSEA SI	Module d'adresse collective Sécurité Intrinsèque

NUG30287



Module de Dérivation pour Détecteurs adressables 3000

Le MAD3000 se raccorde sur une ligne de centrale de détection incendie pour réaliser une dérivation à partir d'un point sur une ligne existante. Il peut être utile dans le cadre d'extension d'installations.

Référence	Produit	Désignation
NUG30287	MAD3000	Module de dérivation pour détecteurs adressables 3000

NUG30068



Bombe d'essai

Référence	Désignation
NUG30068	Bombe d'essai pour Détecteurs Optiques de Fumée (essais sur 100 détecteurs)

NUG30073



Cannes et outils de test

Référence	Désignation
NUG30073	Canne télescopique de base S97
NUG30074	Canne d'extention S97
NUG30076	Outil de test détection fumée pour S97
NUG30079	Outil de test autonome détection thermique pour S97

NUG30076



4.2.1 Périphériques et Coffrets de Sécurité

Détecteurs Automatiques d'Incendie

Détecteurs Multi-Ponctuels par Aspiration

Idéal pour la surveillance de grands volumes ainsi que pour la détection « haute sensibilité », ce détecteur est particulièrement adapté aux locaux à ambiances spécifiques (entrepôts, chambres froides...).

Ce détecteur se compose d'une centrale d'analyse, sur laquelle on vient raccorder un réseau de tubes de prélèvements (non fourni). Ces détecteurs se raccordent sur les lignes de détection d'Équipements de Contrôle et de Signalisation conventionnels ou sur des lignes adressables via un module d'adressage (MC. Sensea.EC NUG30286).



VESDA® Laser Plus

Conçu pour les installations de taille moyenne à importante, le VESDA Laser Plus assure la surveillance de surface jusqu'à 1600m². Prévoir une AES externe.

NUG30262

Référence	Produit	Désignation
NUG30262	VLP-00000-NF	VESDA Laser Plus seul

Note : d'autres versions de VLP sont disponibles ; nous consulter



VESDA® Laser Compact

Conçu pour les installations de taille petite à moyenne, le VESDA Laser Compact assure la surveillance de surface jusqu'à 800m². Prévoir une AES externe.

NUG30263

Référence	Produit	Désignation
NUG30263	VLC-50000-NF	VESDA Laser Compact



VESDA® Laser Focus

Conçu pour des installations de petite surface, le VESDA Laser Focus est le plus petit de sa gamme. Le modèle mentionné ci-dessous assure la surveillance de surface jusqu'à 250m². Prévoir une AES externe.

NUG30266

Référence	Produit	Désignation
NUG30266	VLC-250-NF	Laser Focus 250m ²

Note : d'autres versions de VLF sont disponibles; nous consulter

	VLP-00000-NF / NUG30262	VLC-50000-NF / NUG30263	VLF-250-NF / NUG30266
Dimensions	350 x 225 x 125 mm	225 x 225 x 85 mm	256 x 183 x 92 mm
Tension d'alimentation	18 à 30Vcc		
Température d'utilisation	0°C à 39°C		
Surface Maximum	1600m ²	800m ²	250m ²
Plage de sensibilité	0,005 à 20% obs/m		0,025 à 20% obs/m
Consommation max	500mA	200mA	220mA nom / 295mA en alarme
Diamètre extérieur de tube	25mm		
Diamètre intérieur	15 à 21 mm		
Nbre maximum de tubes	4	1	1
Longueur max de tubulure	100m	1x80m / 2x50m	1x25m / 2x15m
Longueur totale de réseau de prélèvement	200m	50m	
Section max de câble	2,5mm ²		
IP	30		
N° de certification CE	0832-CD-0768	0832-CD-0770	0832-CD-0771
N° de certification NF	MPL 036 A	MPL 036 B	MPL 042 A

Toute une série d'accessoires pour détecteurs VESDA est disponible.
Nous consulter pour les tubes ABS 25mm, les capillaires, les filtres et les autres types d'accessoires.

Détecteurs Linéaires de Fumée

Indiqué pour la surveillance de grands volumes (de type plateforme logistique ou local industriel), ce détecteur se compose d'un élément émetteur lumineux infrarouge, d'un élément récepteur et d'un boîtier de commande.



NUG30267

Détecteur linéaire F5000

Très simple de mise en œuvre, esthétique et discret, le détecteur linéaire de fumée motorisé F5000 se raccorde sur des lignes de détection adressables à l'aide du module d'adressage MC.Sensea.EC. Il est doté d'un boîtier de commande mural permettant calibration et mise en service depuis le sol. Il faut alimenter ce boîtier de commande (et le détecteur linéaire) à travers une alimentation AES externe. Ce détecteur est associé avec la centrale Sensea.EC dans le cadre du NF-SSI.

Deux kits sont proposés : chacun comprend un détecteur linéaire et un réflecteur permettant de surveiller une longueur de 0 à 50 mètres. Le kit NUG30267 comprend en plus le boîtier de commande mural. Pour surveiller une longueur de 50 à 100 mètres il faut ajouter un kit de 3 réflecteurs NUG30269.

Référence	Produit	Désignation
NUG30267	F5000	Système Complet Fireray 5000 - 1 boîtier de comm. + 1 détecteur + 1 réflecteur
NUG30268	F5000	Pack Détecteur Fireray 5000 - 1 détecteur + 1 réflecteur
NUG30269		Kit longue distance pour Fireray 5000 - 3 réflecteurs
NUG30273		Kit chauffe anti-condensation pour prisme Fireray 5000

Dimensions	Boîtier de commande	230 x 202 x 87 mm
	Détecteur	134 x 131 x 134 mm
	Réflecteur	100 x 100 x 10 mm
Tension d'alimentation		14 à 36Vcc
Température d'utilisation		-10°C à +55°C
Distance maximum		100m
Consommation	avec 1 détecteur	5,5mA
	avec 2 détecteurs	8mA
	en mode alignement	36mA
IP		54
N° de certification CE		0832-CPD-0565
N° de certification NF		LF 009 A



OSID bientôt disponible, nous consulter

Détecteur de fumée linéaire OSID :

- Détection de fumée performante à double longueur d'ondes UV et IR
- Grande tolérance aux poussières, la buée, la vapeur et aux différentes obturations d'exploitation
- Grand volume de détection

Détecteur de flamme



NUG30297

Détecteur de flamme IRY2

Le détecteur IRY2 est un détecteur de flamme infrarouge conventionnel de classe II.

	IRY2
Tension d'alim. (V)	de 12 à 28Vcc (20V nom)
Conso. typique (mA)	0,52 (veille) et 32 (alarme) ss 20V
Encombrement (mm)	104 (Ø) x 42 (h)
Indice de protection	IP20
Presse-étoupe	N/A
Câblage	CR1: une paire 9/10 ^{ème} avec écran
Certification	CE DPC et NF

Référence	Produit	Désignation
NUG30297	IRY2	Détecteur de flammes IRY2
NUG30298		Socle S95 pour détecteur IRY2
NUG30299		Porte-étiquette pour S95

* Penser à ajouter le presse-étoupe M25 ISO ou 3/4 NPT sous les références suivantes:

- En ISO: CAP806674V1 + CAP222049 + CAP222549 + CAP740294 (PE + joints + adaptateur M25/M20)

4.2.1 Périphériques et Coffrets de Sécurité

Gamme ATEX

Produits non associés avec nos ECS

Produits Gamme ATEX

Si votre Système de Sécurité Incendie se trouve en zone explosible, il est nécessaire d'installer des produits certifiés ATEX. Pour cela, Eaton propose des solutions adaptées pour ce type d'atmosphère, allant de la détection jusqu'à l'évacuation.

Ces produits sont idéaux pour les applications pétrolière, gazière, chimique et pharmaceutique.



4



Détecteur Optique SI

Détecteur Optique conventionnel Sécurité Intrinsèque pour utilisation en zone explosible. Permet de déceler les particules présentes dans les fumées, par effet de réflexion.

- 2 LEDs qui permettent une vision à 360°
- Montage aisé avec le socle (non fourni)
- Le socle ne contient pas d'électronique
- Certification ATEX : Ex II 1G, Ex ia IIC T5

Référence	Désignation
NUG30215	Détecteur Optique Sécurité Intrinsèque
NUG30217	Socle pour Détecteurs SI

NUG30215



Détecteur Thermique SI

Détecteur Thermique conventionnel Sécurité Intrinsèque pour utilisation en zone explosible. Déclenchement à partir de 60°C.

- 2 LEDs qui permettent une vision à 360°
- Montage aisé avec le socle (non fourni)
- Le socle ne contient pas d'électronique
- Certification ATEX : Ex II 1G, Ex ia IIC T5

Référence	Désignation
NUG30216	Détecteur Thermique Sécurité Intrinsèque
NUG30217	Socle pour Détecteurs SI

NUG30216



Barrière Zener

La Barrière Zener est une interface qui permet de protéger 2 lignes de Détecteurs Optiques ou de Déclencheurs Manuels en Sécurité Intrinsèque.

Référence	Produit	Désignation
MTL5561	Barrière Zener	Barrière Zener 2 voies Détecteur Optique SI

MTL5561



Boîtier pour Barrière Zener

Ce boîtier permet de maintenir et protéger la Barrière Zener.

Référence	Produit	Désignation
DX070	Boîtier Barrière Zener	Boîtier pour Barrière Zener Séc. Intrinsèque

DX070



Module d'Adresse Collective Sécurité Intrinsèque

Le MC Sensea Sécurité Intrinsèque (SI) se raccorde sur un ligne adressable de centrale de détection incendie (ECS) de la gamme Sensea.EC. Il permet le raccordement des périphériques de la gamme ATEX sur une ligne adressable (Détecteurs optiques, détecteurs thermiques et déclencheurs manuels) et ainsi de les adresser par zone.

Référence	Produit	Désignation
CZMU352-IS	MC SENSEA SI	Module d'Adresse Collect. Séc. Intrinsèque

CZMU352-IS



NUG30148

Sirène ATEX

Une sirène ATEX IP66/67 vient s'ajouter à l'offre produit. Spécifique pour les applications pétrolière, gazière, chimique et pharmaceutique. Utilisable en intérieur ou extérieur, activation de 3 sons différents et délivrant une puissance sonore de 119 dB mesurée à 1m.

Référence	Produit	Désignation
NUG30148	DB3B	Sirène DB3B - 119 dB ATEX EX II GD

Produits associés avec nos ECS



NUG30295

DéTECTEURS DE FLAMMES X3301

Le détecteur X3301 est un détecteur de flamme ATEX infra-rouge multifréquences conventionnel pour les feux d'hydrocarbure. Il a un cône de vision élargi. Il nécessite l'ajout d'une alimentation AES externe. À associer avec la centrale Sensea.EC dans le cadre du NF-SSI.

Les feux d'ammoniac et d'hydrogène nécessitent des détecteurs spécifiques, en cas de besoin nous consulter.

Référence	Produit	Désignation
NUG30295	X3301	X3301 Détecteur optique de flamme ATEX
NUG30296		Rotule de fixation pour X3301

X3301	
Tension d'alim. (V)	de 18 à 30Vcc
Conso. typique (mA)	4W mini / 17W maxi (30Vcc)
Encombrement (mm)	330x270 (avec rotule)
Indice de protection	IP66
Presse-étoupe	M25 ou 3/4 NPT
Câblage	câble blindé 1,3 à 2,5mm ²
Certification	CE DPC



NUG30010

Bris de Glace Anti-Déflagrant

Déclencheurs Manuels Anti-Déflagrants pour zone explosible.

Peut être utilisé, selon modèle :

- en position intermédiaire,
- en fin de ligne,
- sans surveillance de ligne.

- Utilisation pour zones à risques gaz
- Etanchéité : IP66
- Certification ATEX : Ex II 2G – Ex de II CT6
- N° de certificat ATEX : n° BAS02 ATEX21205X/7
- Température de certification : -40°C à +70°C

Référence	Désignation
NUG30010	Déclencheur Manuel Anti-Déflagrant intermédiaire (avec résistance 910 Ω)
NUG30011	Déclencheur Manuel Anti-Déflagrant fin de ligne (avec résistance 910 Ω et 3,9 kΩ)
NUG30013	Déclencheur Manuel Anti-Déflagrant sans résistance de fin de ligne
CAP816604	Presse étoupe métal
NUG30071	Grille de protection pour Déclencheur Manuel
NUG30014	Clé de réarmement pour Déclencheur Manuel Anti-Déflagrant

Schéma de principe

- Boucle Adressable
- Ligne Conventiennelle
- Ligne Diffuseur Sonore

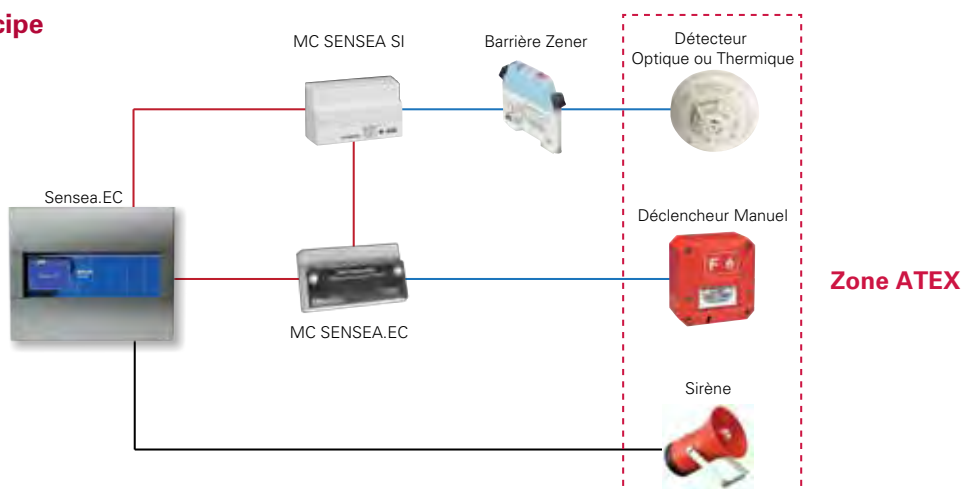

4.2.1 Périphériques et Coffrets de Sécurité

Tableaux de report

Boîtiers de Synthèse et Tableaux de Renvoi

Utilisés pour les Équipements d'Alarme de Type 1, 2a, 2b et CMSI.
Conformes à la norme NF S 61-936.

4



NUG31305

Renvoi d'alarmes et boîtiers de synthèse

Permet le report à distance des informations d'alarme et de dérangement. Le tableau de renvoi 8 boucles (NUG31309) permet le renvoi individuel des boucles en alarme.



NUG31312



NUG31313

Référence	Désignation
NUG31305	Boîtier de synthèse
NUG31309	Tableau de renvoi 8 boucles
NUG31312	Boîtier de synthèse US pour CMSI ET/MT
NUG31313	Carte interface CMSI - Bus Int / Ext

- IP 30 ,Coloris gris clair
- Dimensions L x l x h : 125 x 125 x 30 mm
- Consommation : 3 mA
- Équipement : Ronfleur
- Voyant sous tension : vert. NUG31312 : voyant signalisation CMSI
- Voyant veille restreinte : jaune. NUG31312 : pas de voyant
- Voyant dérangement général : jaune
- NUG31309 : 8 voyants rouges d'identification de la boucle en alarme
- NUG31312 : voyant de signalisation US : jaune et rouge
- Acquit sonore : local ou général
- Bouton multifonctions : acquit buzzer, test lampes et buzzer
- Liaison : 2 paires 8/10ème ou 9/10ème de type CR1



NUG31310

Renvoi d'alarmes à afficheur

D'une capacité de 96 zones, il permet le report à distance des informations générales ainsi que l'identification en clair des événements. Il affiche les informations feu, dérangement, défaut technique et le numéro de zone en alarme. De plus, pour les tableaux paramétrables, il indique le libellé de la zone en alarme.

Référence	Désignation
NUG31310	Tableau de renvoi afficheur

- IP 30 ,Coloris gris clair
- Dimensions L x l x h : 125 x 125 x 30 mm
- Consommation : 15 mA
- Equipement : Ronfleur
- Voyant sous tension : vert
- Voyant veille restreinte : jaune
- Voyant dérangement général : jaune
- Afficheur LCD
- Acquit sonore : local ou général
- Bouton multifonctions : acquit buzzer, test lampes et buzzer
- Liaison : 2 paires 8/10ème ou 9/10ème de type CR1

Tableau de report d'exploitation



NUG31306

Les tableaux de report d'exploitation permettent de reporter des informations de détection (ECS), d'alarme (UGA) et de synthèse liées à l'état de la mise en sécurité (CMSI). Ils sont associés soit à l'ECS (Sensea.EC) soit au CMSI (Sensea.CM)



NUG31314

Référence	Produit	Désignation
NUG31306	TR3000	Tableau de report à afficheur TRE
NUG31314	TR3100	Tableau de report d'exploitation pour CMSI avec information UGA et US

	TR3000	TR3100
Report	Détection et Alarme de l'ECS	UGA/US du CMSI
IP/IK - Coul.	IP30/IK04 : coloris gris clair	
Dimensions	130 x 130 x 30mm	
Tension	10 à 28Vcc	12 à 26 Vcc
Consommation	15mA (veille) / 17,8mA (drgt)	3,5mA (mini) / 15mA (maxi)
Pile	CR1220 3V	6LR61 9V
Autonomie	1 heure	
Afficheur	LCD 24 caractères - Permet affichage zones en alarme et points adressables	non
Acquit sonore	local ou général	local
Boutons	acquit buzzer, test lampes, buzzer	
Câblage	CR1 (CR2 en cheminement technique protégé) 2 paires 8 ou 9/10 ^{ème}	
Certification NF	TRE 005 A	TRE 020 A

Guide d'Associativité Centrales / Tableaux de Report

Type d'éqt d'Alarme	Centrale	Ref. Centrale	NUG31306	NUG31310	NUG31309	NUG31305	NUG31314	NUG31312
Type 1	Sensea.EC, TSM, ECA	SENSEA EC	√	√		√		
		SENSEA EC 2 MT	√	√		√		
		TSM	√	√	√	√		
		ECA 200	√	√	√	√		
		ECA 3000	√	√	√	√		
		ECA 4000	√	√	√	√		√
Type 1	Sensea.CM, CMSI A ET/MT	SENSEA CM		√		√	√	√
		CMSI A ET/MT				√ + NUG31313		√ + NUG31313
Type 2a	CMSI B ET/MT, ECB	CMSI B ET/MT				√ + NUG31313		√ + NUG31313
		ECB 200	√	√	√	√		
		ECB 3000	√	√	√	√		
		ECB 4000	√	√	√	√		
Type 2b, 3, 4	BAAS Pr, BAAS(L) Ma, BAAS(L) Sa, T4	BAAS PR		√	√	√		
		BAAS(L) Ma	N/A	N/A	N/A	N/A	N/A	N/A
		BAAS(L) Sa	N/A	N/A	N/A	N/A	N/A	N/A
		Type 4	N/A	N/A	N/A	N/A	N/A	N/A

√ Associé
 Non associé
 N/A Non applicable

4.2.1 Périphériques et Coffrets de Sécurité

Ventouses

Ventouses 200N pour portes coupe-feu

Ventouses permettant le maintien en position ouverte des portes coupe-feu.

ATTENTION ! Ce produit ne constitue pas un Dispositif Actionné de Sécurité : se renseigner auprès du fabricant de porte coupe-feu pour s'assurer de la compatibilité technique et normative.



NUG30165

Ventouses à Manque de Tension

Raccordées à un CMSI ou à un DAD, ces ventouses permettent le maintien de portes coupe-feu dans des circulations.

Les ventouses sont livrées avec leur contre-plaque.

- Fixation : Murale
- Dimensions L x l x h : 85 x 70 x 41 mm
- Force : 200 N
- Anneau éjecteur de sécurité
- Bouton de délestage
- Consommation (Ventouses 24 V) 0,6 W - 25 mA
- Consommation (Ventouses 48 V) 1,2 W - 25 mA

Référence	Désignation
NUG30165	Ventouse 24 V - 200 N + inter, avec Contre-Plaque articulée et bras orientable
NUG30166	Ventouse 24 V - 200 N + inter + contact position NF avec Contre-Plaque articulée et bras orientable
NUG30167	Ventouse 48 V - 200 N + inter, avec Contre-Plaque articulée et bras orientable
NUG30168	Ventouse 48 V - 200 N + inter + contact position NF avec Contre-Plaque articulée et bras orientable



NUG30162

Contre-plaques

Associées à des ventouses électromagnétiques, les contre-plaques permettent le maintien des portes coupe-feu.

- Fixation : Sur porte
- Coloris : Blanc
- Dimensions NUG30162 L x l x h : 60 x 60 x 18 mm
- Dimensions NUG30163 L x l x h : 60 x 60 x 52 mm
- Orientation maximum NUG30162 : 15°
- Orientation maximum NUG30163 : 60°

Référence	Désignation
NUG30162	Contre-plaque standard avec amortisseur
NUG30163	Contre-plaque articulée avec bras orientable

NUG30169 en fixation au sol

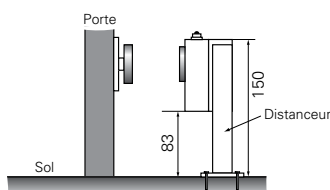

Distanceur pour ventouses

Permet de recevoir les ventouses métalliques.

- Fixation : Sol ou mural
- Coloris : Blanc
- Longueur : 150 mm

Référence	Désignation
NUG30169	Distanceur pour ventouses boîtier métallique

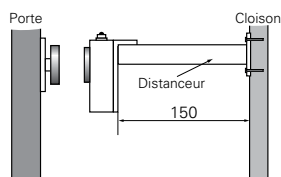

NUG30169 en montage mural

Ventouses pour issues de secours

Ventouses électro-magnétiques permettant le verrouillage/déverrouillage d'issues de secours.

Existents en version 300 kg ou 550 kg, saillie ou encastrée, avec contre-plaque simple ou double.
Conformes à la norme NFS 61-937



NUG30193

Ventouses 3000 N

Pour simplifier le montage sur porte affleurante, ajouter l'équerre en L (code NUG30191) pour une porte poussante, l'équerre Z et L (code NUG30192) pour une porte tirante.

- Fonctionnement : A Manque de Tension
- Alimentation : 24 Vcc / 240 mA
- Force : 3000 N (300 kg)
- Dimensions NUG30193 L x l x h : 229 x 38 x 26
- Dimensions NUG30194 L x l x h : 250 x 48 x 25
- IP 54



NUG30192

Référence	Désignation
NUG30193	Ventouse encastrée pour Issue de Secours - 1 Contre-Plaque - 3000 N - 6 W
NUG30194	Ventouse saillie pour Issue de Secours - 1 Contre-Plaque - 3000 N - 6 W + Voyant et Contrôle de Position
NUG30191	Équerre en L pour Ventouse Issue de Secours 3000 N
NUG30192	Équerre en Z pour Ventouse Issue de Secours 3000 N ou 5500 N

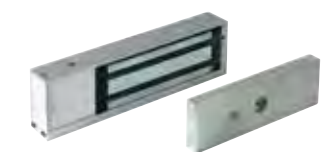

NUG30186

Ventouses 5500 N

Existents en modèle pour porte simple (code NUG30186) ou double battant (NUG30187). Pour simplifier le montage sur porte poussante affleurante, ajouter l'équerre en L (code NUG30188).

- Fonctionnement : A Manque de Tension
- Alimentation : 24 Vcc / 240 mA (301 86)
480 mA (301 87)
- Force : 5500 N (550 kg)
- Dimensions NUG30186 L x l x h : 266 x 76 x 39
- Dimensions NUG30187 L x l x h : 532 x 76 x 39
- IP 42



NUG30188

Référence	Désignation
NUG30186	Ventouse pour Issue de Secours - 1 Contre-Plaque - 5500 N - 6 W + Voyant
NUG30187	Ventouse pour Issue de Secours - 2 Contre-Plaques - 5500 N - 2 x 6 W + Voyant
NUG30188	Équerre en L pour Ventouse Issue de Secours 5500 N
NUG30192	Équerre en Z pour Ventouse Issue de Secours 3000 N ou 5500 N

Attention, pour montage avec la ventouse code NUG30187, doublez le nombre d'accessoires.

4.2.1 Périphériques et Coffrets de Sécurité

Alimentations



Alimentations Électriques de Sécurité - EAE - AES - EAES

La nouvelle gamme d'Alimentations Électriques de Sécurité SPSM fait partie intégrante du Système de Mise en Sécurité Incendie. Elle répond aux exigences du marché français. Certifié CE, l'ensemble de la gamme est conforme aux normes EN 54-4, EN12101-10 et NFS 61-940. Elles permettent l'alimentation des Dispositifs Actionnés de Sécurité (DAS) et des Diffuseurs Sonores

et Lumineux des SMSI. Elles peuvent aussi alimenter des détecteurs spécifiques tels que détecteurs par aspiration, linéaires ou optiques de flammes. En outre ses sorties multiples protégées et signalées individuellement, permettent d'alimenter plusieurs dispositifs en toute sécurité.

4



NUG34166 - NUG34173

AES - SPSMC 24, 26, 48 et 56 V - NFS 61-940 - EN 54-4/A2 - EN 12101-10

AES équipées d'un convertisseur DC/DC permettant de garantir une tension de sortie constante et stable, même en mode secours.

- Tension stabilisée grâce aux convertisseurs
- Niveaux de tension paramétrables en 26Vcc, 48Vcc ou 56 Vcc
- Variantes en capacité batteries en 7 Ah, 12 Ah (boîtier simple) et 24 Ah (boîtier double)
- Variantes en puissance utile de 50W à 130W

Référence	Produit	Désignation
NUG34166	SPSMC-24V-2A0/7Ah	SPSMC-24V-2A0/7Ah Alim.24-48-56V/2A-24V
NUG34167	SPSMC-24V-2A0/12Ah	SPSMC-24V-2A0/12Ah Alim.24-48-56V/2A-24V
NUG34171	SPSMC-24V-5A0/7Ah	SPSMC-24V-5A0/7Ah Alim.24-48-56V/5A-24V
NUG34172	SPSMC-24V-5A0/12Ah	SPSMC-24V-5A0/12Ah Alim.24-48-56V/5A-24V
NUG34173	SPSMC-24V-5A0/24Ah	SPSMC-24V-5A0/24Ah Alim.24-48-56V/5A-24V

AES - SPSM 24 V - NFS 61-940 - EN 54-4/A2 - EN 12101-10

Alimentation Électrique de Sécurité délivrant une tension de sortie de 22 V à 27 V.

- Variantes en capacité batteries en 7 Ah, 12 Ah (boîtier simple) et 24 Ah (boîtier double)
- Variantes en puissance utile de 60W à 150W

Référence	Produit	Désignation
NUG34164	SPSM-24V-2A5/7Ah	SPSM-24V-2A5/7Ah Alim.24V/2.5A
NUG34165	SPSM-24V-2A5/12Ah	SPSM-24V-2A5/12Ah Alim.24V/2.5A
NUG34168	SPSM-24V-6A0/7Ah	SPSM-24V-6A0/7Ah Alim.24V/6.0A
NUG34169	SPSM-24V-6A0/12Ah	SPSM-24V-6A0/12Ah Alim.24V/6.0A
NUG34170	SPSM-24V-6A0/24Ah	SPSM-24V-6A0/24Ah Alim.24V/6.0A
NUG34176	MODULE RACK 19" Simple	Adaptateur boîtier simple SPSM/C pour rack 19"
NUG34177	MODULE RACK 19" Double	Adaptateur boîtier double SPSM/C pour rack 19"

Maintenance Gamme SPSM et SPSM-C

Référence	Désignation
NUG38350	Module maintenance SPSM 2A5
NUG38351	Module maintenance SPSM 6A0
NUG38352	Module maintenance SPSMC 2A0
NUG38353	Module maintenance SPSMC 5A0
NUG38355	Maintenance SPSM backplane 7Ah/12Ah
NUG38356	Maintenance SPSM backplane 24Ah

Caractéristiques des Alimentations SPSM et SPSM-C

	SPSM-24V-2A5	SPSMC-24V-2A0	SPSM-24V-6A0	SPSMC-24V-5A0
CARACTÉRISTIQUES MÉCANIQUES				
Boîtier	Métal - IP 30			
Coloris	Gris clair			
Dimensions L x l x h	449x222x197 (modèles 7 et 12 Ah) - 449x442.5x197 (modèle 24Ah)			
CARACTÉRISTIQUES ÉLECTRIQUES				
Tension Alimentation	230V ac (-15% ;+10%)			
Classe	I			
Batteries	7Ah ou 12Ah*	7Ah ou 12Ah*	7Ah ou 12Ah ou 24Ah*	7Ah ou 12Ah ou 24Ah*
Alimentation régulée	Non	Oui	Non	Oui
SIGNALISATION				
Signalisation «Sous Tension»	Voyant vert			
Signalisation «Défaut Général»	Voyant jaune			
Signalisation «Défaut Secteur»	Voyant jaune			
Signalisation «Niveau résistance batterie»	Deux voyants jaunes ou bleus			
Signalisation «Présence Tension»	Un voyant vert par sortie (4 voyants)			
Signalisation «Valeur de Tension»	Trois voyants verts			
Signalisation «Entrée activée»	Un voyant vert			
SORTIES				
Puissance max totale	60 W	50 W	150 W	130 W
Sortie utilisation 26V, 48 V, 56V	0	2	0	2
Sortie utilisation 24V	4	2	4	2
Sortie confort	Paramétrable sur sortie 1			
Relais défaut général	1 / 1A@24VDC			
Relais de défaut secteur	1 / 1A@24VDC			
Relais de défaut chargeur	1 / 1A@24VDC			

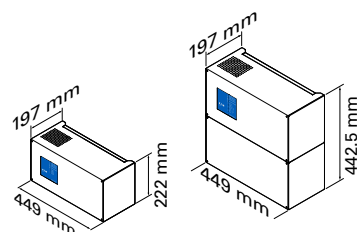

SPSM(C) Simple - 7 et 12 Ah
SPSM(C) Double - 24 Ah



Montage en rack 19"

Alimentations électriques 12 V ou 24 V



NUG34040

Alimentations secourues CSN 12 V ou 24 V

L'Alimentation électrique série CSN est idéale pour alimenter des Dispositifs Actionnés de Sécurité à Manque de Tension.

- Tension d'alimentation 230 V 50/60 Hz - classe I
- Coffret mural métallique
- Batterie Plomb étanche
- Débit permanent
- Tension d'utilisation régulée et filtrée
- Sortie protégée contre les courts-circuits
- Dimensions (L x l x P) : 280 x 215 x 135 mm

Référence	Produit	Puissance	Batteries	Autonomie
NUG34040	CSN 12/3PB21	36 W (12 V)	2,1 Ah	0,3 h
NUG34042	CSN 12/3PB70	36 W (12 V)	7 Ah	1,5 h



NUG34143 à NUG34148

Alimentations électriques Gamme PS / PSB

La nouvelle gamme d'Alimentations électriques PS & PSB fait partie intégrante du Système de Mise en Sécurité Incendie. Elle permet d'alimenter les Dispositifs Actionnés de Sécurité (DAS) d'un SSI à rupture de tension.

- 1 ou 2 sorties indépendamment protégées
- Variantes en capacité batteries en 2,1Ah et 7Ah
- Variantes en puissance utile de 50W à 150W
- Circuit de charge batterie renforcé
- Livrées avec batteries (pour les versions PSB)

Référence	Produit	Puissance	Batteries	Autonomie
NUG34143	PSB - 60W - 24V - 2,1Ah	60 W	2,1 Ah	0,84 h
NUG34144	PSB - 60W - 24V - 7Ah	60 W	7 Ah	2,8 h
NUG34145	PSB - 120W - 24V - 2,1Ah	120 W	2,1 Ah	0,42 h
NUG34146	PSB - 120W - 24V - 7Ah	120 W	7 Ah	1,4 h
NUG34147	PS60-24-WB	60 W	-	-
NUG34148	PS120-24-WB	120 W	-	-

Gamme PSB

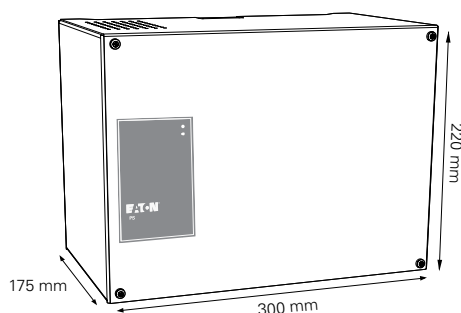

- NUG34143
- NUG34144
- NUG34145
- NUG34146

Gamme PS

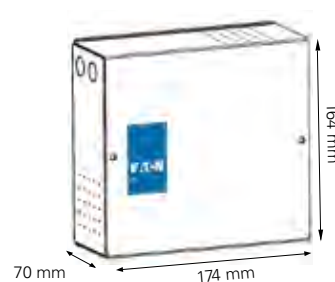

- NUG34147
- NUG34148

4.2.1 Périphériques et Coffrets de Sécurité

Détection



Détecteurs Autonomes Déclencheurs

Conformément aux normes en vigueur, le DAD BC6 permet, par exemple, de commander la fermeture des portes CF de communication entre la surface de vente et les réserves de magasins.

Il est parfaitement adapté pour commander l'ouverture d'exutoires de désenfumage dans des cages d'escaliers de bâtiments d'habitation de 3^{ème} famille A.



DAD-Détecteur Autonome Déclencheur BC 6 - Secouru

- Sortie utilisation 6 W / 26 Vcc.
- Réarmement à distance.
- Chargeur régulé et contrôlé.
- Secouru.

- DAD conçu et certifié suivant la norme NF S 61-961 de septembre 2007
- Une boucle de Déclencheurs Manuels
- Une ligne de Détection Automatique
- Une sortie DAS Manque de Tension

Référence	Produit	Désignation
NUG31141	BC6-S	DAD BC6 secouru

NUG31141

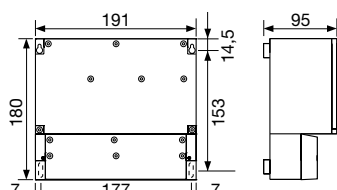

Principe de fonctionnement

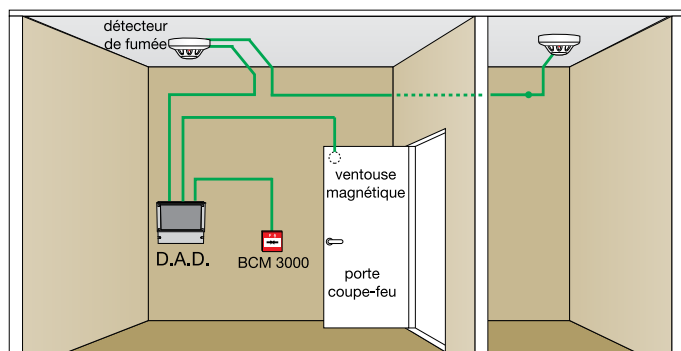

Voir p.270



Voir p.265

Périphériques associés

Référence	Produit	Désignation
NUG30246	DOF S3000	Détecteur optique de fumée Conventiennel S3000
NUG30255		Socle

Référence	Produit	Désignation
NUG30342A	BCM 3000	Boîtier de commande Manuel NF SSI désenfumage / compartimentage

Caractéristiques techniques

CARACTÉRISTIQUES MÉCANIQUES	
Boîtier	IP 40
Coloris	Gris clair
Dimensions L x l x h	191 x 180 x 95 mm
CARACTÉRISTIQUES ÉLECTRIQUES	
Tension Alimentation / Classe	230 V - 50/60 Hz / Classe II
Batterie	1 batterie 12 Vcc 4 Ah
Autonomie	4 h
ENTRÉE	
Ligne déclencheurs manuels	1 (2 Déclencheurs maxi)
Ligne détection automatique	1 (2 détecteurs maximum)
Réarmement à distance	OUI
SORTIES	
Contact d'asservissement	1 contact OF - 1 A / 30 Vcc
Sortie d'utilisation DAS (3 DAS maximum)	6 W / 26 Vcc
DIVERS	
Voyant veille	vert
Réarmement	oui
CARACTÉRISTIQUES NORMATIVES	
Normes de référence	NF S 61-961 de septembre 2007
Numéro de certification	Secouru : DAD 016C

Le saviez-vous ?

Le nombre maximum d'organes asservis à un même DAD ne peut être supérieur à trois. Le nombre maximum de détecteurs ou de déclencheurs manuels raccordés à un même DAD ne peut être supérieur à deux. Les DAD ne peuvent en aucun cas être utilisés pour la commande d'alarme d'évacuation ou tout dispositif d'extinction automatique (norme NF S 61-961).

Coffrets Autonomes Déclencheurs

Attention : NON NF



NUG31143



NUG31144

Attention !

Le nombre maximum d'organes asservis à un même DAD ne peut être supérieur à trois. Le nombre maximum de détecteurs ou de déclencheurs manuels raccordés à un même DAD ne peut être supérieur à deux.

Les DAD ne peuvent en aucun cas être utilisés pour la commande d'alarme d'évacuation ou tout dispositif d'extinction automatique (norme NF S 61-961).

CAD-Coffret Autonome Déclencheur Non Secouru

Référence	Produit	Désignation
NUG31143	CAD	CAD non secouru
NUG31144	CAD S	CAD secouru

CAD-Coffret Autonome Déclencheur Secouru

Coffret Autonome Déclencheur secouru équipé de 2 batteries étanches 12 Vcc / 1,2 Ah.

Caractéristiques des CAD

CARACTÉRISTIQUES MÉCANIQUES	
Boîtier	Plastique
Coloris	Gris clair
Dimensions L x l x h	280 x 120 x 73 mm
CARACTÉRISTIQUES ÉLECTRIQUES	
Tension Alimentation / Classe	230 V - 50/60 Hz / Classe II
Batterie (dans référence 311 44)	1,2 Ah
ENTRÉES	
Ligne déclencheurs manuels	OUI
Ligne détection automatique	OUI (10 détecteurs maximum)
Réarmement à distance	OUI
SORTIES	
Circuit de commande à Émission de Tension	Trains d'impulsions avec surveillance de ligne
Circuit de commande à Manque de Tension	OUI
Contact d'asservissement	1 contact OF - 2 A / 30 Vcc
Sortie utilisation DAS	6 W / 26 Vcc
DIVERS	
Voyant veille	OUI
Voyant alarme	OUI
Voyant dérangement	OUI
Réarmement	Bouton de réarmement ou à distance

Dispositif Adaptateur de Commande

Le DAC EE permet de piloter des Dispositifs Actionnés de Sécurité (DAS); ces derniers sont obligatoirement à rupture de tension (sous 24V ou 48V).

Le DAS est piloté et alimenté à travers le DAC.



NF 537 - Dispositifs Actionnés de Sécurité / Dispositifs de Commande pour Systèmes de Sécurité Incendie



NUG31330

Dispositif Adaptateur de Commande

Selon la configuration souhaitée, l'alimentation des DAS se fait directement depuis une Alimentation Électrique de Sécurité (AES) ou en sortie d'un Détecteur Autonome Déclencheur (DAD). La tension d'alimentation peut être soit à rupture, soit à émission. La commande se fait soit via un BCM (Boîtier de Commande Manuelle), soit par une voie d'émission de CMSI ou via un contact sec.

La sortie DAS ne peut commander qu'une seule fonction dans la limite des caractéristiques techniques.

Le matériel est composé d'une carte électronique sur laquelle sont connectés les câbles d'entrées et sorties. Elle est équipée de cavaliers permettant de choisir la configuration selon l'utilisation.

Cette carte est montée dans un boîtier doté d'un IP42.

Caractéristiques des DAC

Tension Entrée de télécommande	De 24 à 48 V
Tension Entrée d'alimentation rupture	De 24 à 48 V
Tension Entrée d'alimentation émission	De 24 à 48 V
Tension Sortie DAS	De 24 à 48 V
Puissance Entrée d'alimentation et Sortie DAS sous 24V	192 W
Puissance Entrée d'alimentation et Sortie DAS sous 48V	96 W
Humidité relative	95 % maximum
Diamètre externe du câble «Alim.»et «TELECOM»	7.5 à 13 mm
Diamètre externe du câble «DAS»	5 à 10 mm
Entraxe de perçage	63 x 113 mm
Dimensions	Boîtier seul : 130 x 80 x 61 mm Boîtier hors tout : 160 x 130 x 61 mm
Poids	0.190 kg
Norme Électrique	TBTS - Classe III
Indice de Protection	IP 42 IK 08

Référence	Désignation
NUG31330	Dispositif Adaptateur de Commande Électrique/Électrique