









GAMME DOCIA : Siphons pour sols carrelés
Siphons corps PVC avec cadre et grille 10 x 10, sortie horizontale
SICAX10IHNC - SICAX10IHC - SICAX10IH - SICAX10HNP



FONCTION :

Ces siphons sont destinés à la récupération des eaux d'écoulement sur les sols carrelés.

- Ils peuvent être utilisés dans le domaine public et privatif notamment dans les logements, hôpitaux, RPA, résidences étudiants, locaux techniques, vestiaires, etc.
- Ils garantissent une parfaite reprise d'étanchéité quelque soit la configuration (étanchéité sous chape ou sous carrelage).
- Ils s'adaptent à toutes les hauteurs de chape et de carrelage.

Visuels	Références	Désignations	Classe	Natte	Grille	Visuels grilles
	SICAX10IHNC	Siphon avec grille et cadre inox 304	K3	Oui	Design carré	
	SICAX10IHC	Siphon avec grille et cadre inox 304	K3	Non	Design carré	
	SICAX10IH	Siphon avec cadre inox 304	K3	Non	Non	Au choix
	SICAX10HNP	Siphon avec cadre et grille PVC blanc	K3	Oui	PVC Blanc	

DESCRIPTION :

Ces siphons sont composés :

- Un corps injecté en PVC résistant à la chaleur.
- Une platine de reprise d'étanchéité avec visserie inox.
- Une rehausse recoupable munie d'un cadre et d'une grille 10 x 10 cm.
- Une natte de reprise d'étanchéité non tissée préformée 36 cm x 36 cm (selon les versions).
- Sortie d'évacuation horizontale Ø 50 mâle et Ø 40 femelle.
- Débit : 0.8 l/s.
- Garde d'eau : 50 mm



Siège social : 37, rue Pierre & Marie Curie
BP 10966 - 49309 Cholet Cedex
Tel : 02 41 63 73 83
Fax : 02 41 63 73 57
Email:tech-com.nicoll@alixis.com



GAMME DOCIA : Siphons pour sols carrelés
Siphons corps PVC avec cadre et grille 10 x 10, sortie horizontale
SICAX10IHNC - SICAX10IHC - SICAX10IH - SICAX10HNP



ACCESSOIRES :

- Grilles design en inox 304, largeur 10 x 10 cm, épaisseur 2 mm

GSICAX10IB

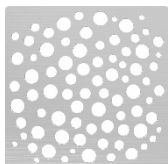

GSICAX10IA



GSICAX10IE

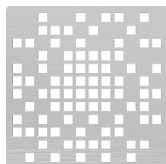

GSICAX10IL

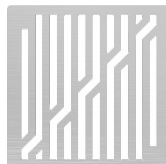

GSICAX10IC

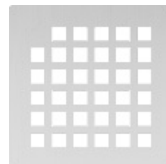

- Rallonge additionnelle (en option) : RALSIX



MISE EN OEUVRE :

- Prévoir une réservation d'un Ø 250 mm environ.
- Mettre en place et raccorder le siphon au réseau d'évacuation, par collage.
- Réaliser votre forme de pente (étanchéité sous ou sur chape).
- En fonction de l'épaisseur de la chape ou du carrelage, recouper la rehausse si besoin, en laissant les 12 mm nécessaires au clipsage (pour des hauteurs de chape importante, il faut utiliser la rallonge additionnelle).
- Clipser l'ensemble grille + cadre + rehausse dans le siphon.
- Poser le carrelage et réaliser les joints de finition.

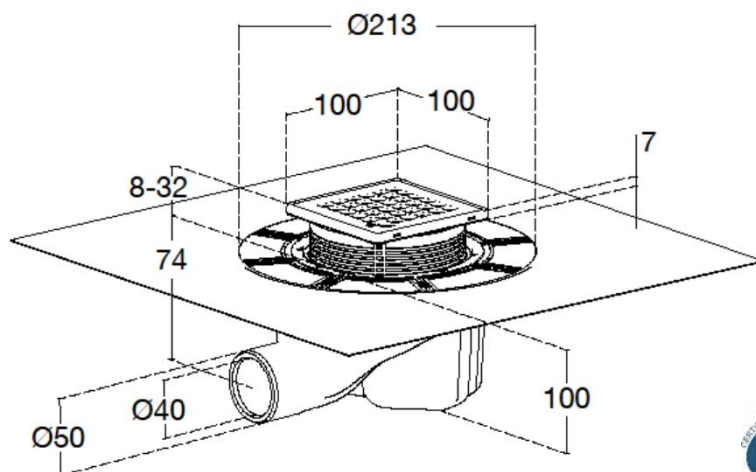

Jun 2017



Nicoll

Siège social : 37, rue Pierre & Marie Curie
BP 10966 - 49309 Cholet Cedex
Tel : 02 41 63 73 83
Fax : 02 41 63 73 57
Email: tech-com.nicoll@aliaxis.com

an Aliaxis company