

Tiga 2 RD | Indigo Notice



**Spot LED Tiga 2 RD 3 en 1 - Fixe -
18W - 1600Lm - Rond - Blanc -
Dimmable**

Réf DO35730



















31.62€^{TTC*}

Voir le produit : <https://www.domomat.com/44138-spot-led-tiga-2-rd-3-en-1-fixe-18w-1600lm-rond-blanc-dimmable-indigo-do35730.html>

Le produit Spot LED Tiga 2 RD 3 en 1 - Fixe - 18W - 1600Lm - Rond - Blanc - Dimmable est en vente chez Domomat !



CODE	COULEUR	KLEUR	FARBE	AC	LED	T° (K)	Lumen
DO35730	BLANC MAT	MAT WIT	WEISS MATT	AC 230V	18W	3000-4000-6000K	1600 Lm (4000K)

F :	N :	D :	E :
 Montage au plafond en encastré uniquement.	Inbouw Plafondmontage alleen.	Nur für Deckeneinbaumontage.	Recessed ceiling mounting only.
 Usage intérieur uniquement.	Alleen voor binnengebruik.	Nur für den Innenbereich.	Indoor use only.
 Protection contre la pénétration des corps solides supérieurs à 1mm. Protection contre les projections d'eau.	Bescherming tegen het binnendringen van lichaam van meer dan 1mm. Bescherming tegen waterspatten.	Schutz gegen Eindringen von Körpern von mehr als 1mm. Schutz gegen Spritzwasser.	Protected against the ingress of solid bodies greater than 1mm. Protected against splashing water.
 Produit dont les parties accessibles sont séparées des parties actives par double isolation ou isolation renforcée.	Product waarvan die toegankelijke delen geschieden zijn van de actieve delen, door een dubbele of een versterkte isolatie.	Produkt von welchen die zugänglichen Teile getrennt sind von den aktiven Teilen, durch eine doppelte oder eine verstärkte Isolierung.	Live parts are equipped with additional isolation protection, such as reinforced or double insulation.
 Diamètre de perçement pour insérer le luminaire. (205mm)	Gatdiameter voor de armatuur in te voegen. (205mm)	Durchmesser der Bohrung für die Leuchte. (205mm)	Hole cut to insert luminaire (205mm)
 Faisceau 100°.	Lichtbundel 100°.	Strahlwinkel 100°.	Beam 100°.
 Homologation CE.	CE gekeurd.	CE Genehmigung.	Product in conformity CE.
 Température de couleur à sélectionner.	Keuze van kleurtemperatuur.	Wahl der Farbtemperatur.	3 CCT.
 Le produit ne peut pas être recouvert après montage, même par un isolant.	De armatuur kan na de installatie niet bedekt worden, zelfs door een isolatie.	Das Produkt kann nach der Installation nicht abgedeckt werden, auch nicht durch eine Isolation.	Product can not be covered after installation even with insulation.
 Montage sur surfaces inflammables.	Opstelling toegelaten op ontvlambaar materiaal.	Montage auf brennbare Oberflächen erlaubt.	Suitable for installation on normally flammable surfaces.
 Ne pas fixer le faisceau lumineux, au risque d'abîmer les yeux.	Kijk niet in de lichtbundel, het risico van beschadiging van uw ogen bestaat.	Blicken Sie nicht direkt in den Lichtstrahl, das Risiko einer Beschädigung Ihrer Augen besteht.	Do not stare into beam with eyes. Risk of damaging your eyes.
 Produit sous haute température en fonctionnement. Interdiction d'avoir des objets ou des parois proches pendant toute la durée de dégagement de chaleur. Même après extinction.	Product onder hoge temperatuur bij werking. Verbod voorwerpen of muren nabij te hebben gedurende de hele oververhitting, zelfs na uitdoving.	Produkt unter hoher Temperatur bei Betrieb. Verbot Gegenstände oder Wände in der Nähe zu haben während der ganzen Dauer der Überhitzung, auch nach dem Erlöschen.	Produkt emitting high temperature. Can not be installed too close of walls and objects even after extinction.
 Attention ! Risque d'électrocution. Extinction de la source électrique avant chaque manipulation.	Let op gevaar voor elektrocuteren. Afsluiten van de stroom voor iedere manipulatie.	Achtung Gefahr eines elektrischen Schlags. Stromquelle abschliessen bevor jede Manipulation.	Attention! Risk of electric shock. Switch off before any intervention on the luminaire.
 Alimentation incluse.	Voeding inbegrepen.	Stromversorgung einbegriffen.	Power supply included.
 A connecter à un courant alternatif de 230V.	Aan te sluiten op een AC-circuit van 230V.	An eine AC-Schaltung von 230 Volt an zu schliessen.	To connect to a 230v AC circuit.
 Le produit est dimmable avec la majorité des dimmers. Vérifiez la compatibilité avec l'installation.	Het product is dimbaar met de meeste dimmers. Controleer de compatibiliteit met de installatie.	Das Produkt ist mit den meisten Dimmern noch umgetauscht bei falscher Installation.	The product is dimmable with most of dimmers models. Check the compatibility with installation.
 Garantie 3 ans.	3 jaar garantie.	3 Jahre Garantie.	3 years warranty.
 L'appareil doit être éliminé dans des centres de ramassage spécialisés.	Het toestel moet worden afgevoerd in een speciale collectie centra.	Das Gerät muss von einer speziellen Sammelstelle entsorgt werden.	Luminaire must be disposed in specialized collection center.
 <ul style="list-style-type: none"> Toutes les sources de chaleur (ampoules, transformateurs, convertisseurs, ...) doivent obligatoirement être suffisamment espacées et ventilées pour empêcher l'incendie. Veuillez nous contacter lors de cas particulier de montage. Ce document doit être conservé pendant toute la durée de vie du produit. Le produit ne sera ni échangé, ni repris en cas d'erreur de montage. INDIGO se réserve le droit de modifier les spécifications sans préavis. 	<ul style="list-style-type: none"> Alle warmtebronnen (lampen, transformatoren, omvormers, ...) moeten voldoende worden geventileerd en op een voldoende afstand zijn om de brand te voorkomen. Neem contact met ons op in geval van speciale montage. Dit document moet worden bewaard voor de hele levensduur van het product. Het product wordt nog terug genomen, nog vervangen bij foutieve installatie. INDIGO behoudt zich het recht om specificaties te wijzigen zonder voorafgaande kennisgeving. 	<ul style="list-style-type: none"> Alle Wärmequellen (Lampen, Transformatoren, Umformer, ...) müssen ausreichend belüftet sein und einen genügenden Abstand haben um das Feuer zu verhindern. Bitte kontaktieren Sie uns bei einer speziellen Montage. Dieses Dokument muss für die ganze Lebensdauer des Produkts aufbewahrt Das Produkt wird weder zurückgenommen noch umgetauscht bei falscher Installation. INDIGO behält das Recht für Spezifikationen, ohne vorherige Ankündigung, zu ändern. 	<ul style="list-style-type: none"> All heat source (bulbs, transformers, converters, ...) are required to be sufficiently spaced and ventilated to prevent the fire. Please contact us in case of special installation. This document must be kept for the all lifetime of the product. The product can't be returned or exchanged following to installation error. INDIGO reserve the right to modify specifications without prior notice.
Le luminaire doit être monté et installé par un professionnel et il sert uniquement à éclairer.	De armatuur moet worden gemonteerd en geïnstalleerd door vakmensen en dient alleen om te verlichten.	Die Leuchte darf nur von Fachleuten montiert und installiert werden und dient nur zur Beleuchtung.	The fixture should be assembled and installed by professionals and used only to illuminate.

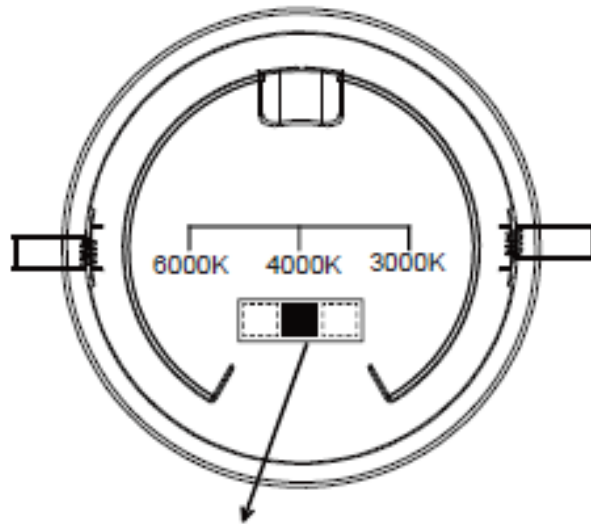

SWITCH

