

43030000 - BWT



**Traversée de paroi TP-271 BWT -
Piscine avec liner - Avec prise balai -
Blanc**

Réf 43030000

45.38€^{TTC*}

Voir le produit : <https://www.domomat.com/104042-traversee-de-paroi-tp-271-bwt-piscine-avec-liner-avec-prise-balai-blanc-bwt-43030000.html>

Le produit Traversée de paroi TP-271 BWT - Piscine avec liner - Avec prise balai - Blanc est en vente chez Domomat !

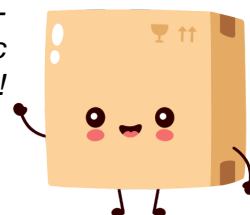



**Le choix et l'harmonie
sur toute la gamme !**



Sommaire

CARACTÉRISTIQUES	4
MAÇONNERIE / LINER	6
BÉTON	8
PANNEAUX / LINER	10
COQUE EN POLYESTER	12
LE CHOIX & L'HARMONIE	14
POSITIONNEMENT	15



BWT vous propose ses

TRAVERSÉES, REFOULEMENTS & PRISES DE BALAI

CARACTÉRISTIQUES :

Fabriquées en France, les traversées de paroi, refolements et prises de balai BWT bénéficient des dernières innovations technologiques, qui leur confèrent une garantie de qualité et de fiabilité.

La gamme se décline en 4 versions : pour les piscines à revêtement liner, pour les piscines traditionnelles en béton armé, pour les piscines en panneaux, pour les coques en polyester.

Caractéristiques communes :

- Fabrication en ABS traité anti-UV, spécial piscine,
- Double logement des vis de bride,
- Visserie entièrement en inox, identique pour toutes les pièces,
- Protections adhésives de chantier,
- Plusieurs coloris disponibles,
- Fabrication Française.



Prise de balai
RL-323



Refolement
RB-310



Traversée
de paroi TP-260



CARACTÉRISTIQUES

des prises balais et des refoulements BWT

ABS TRAITÉ ANTI-UV

L'ABS confère aux traversées de paroi, aux refoulements et aux prises de balai BWT un coloris brillant, stable dans le temps, grâce à son traitement anti-UV et résistant aux produits chimiques pour piscines, dans des conditions normales d'utilisation.

REFOULEMENT ET PRISE DE BALAI INTÉGRÉS

Pas d'étanchéité à assurer entre la traversée de paroi et un refoulement ou une prise de balai. De plus, le coût d'une traversée TP-260/270 ou TP-261/271 est inférieur à celui d'une traversée traditionnelle et d'un refoulement ou d'une prise de balai.

LE CORPS DES PIÈCES EST TOUJOURS LE MÊME qu'il s'agisse d'une version "liner" ou "béton".

En cas de problèmes d'étanchéité sur une piscine traditionnelle équipée de pièces BWT, la pose d'un revêtement liner ou 150/100^{ème} armé, ne pose aucune difficulté. Il suffit seulement de se procurer la bride, les joints et les vis nécessaires, pour transformer une pièce "béton" en une pièce "liner".

UN REPÈRE "LINER"

Le corps des refoulements et des prises de balai BWT est équipé d'un repère tactile, permettant à l'installateur de trouver facilement l'emplacement des trous de logement des vis de bride, sous un revêtement liner ou 150/100^{ème} armé.

PROTECTION DE CHANTIER

La protection de chantier auto-adhésive, livrée avec les traversées de paroi, refoulements et prises de balai BWT, permet de protéger le corps et les logements de vis, de tout risque de détérioration ou d'obstruction par le mortier de ciment ou le béton, durant les travaux de gros oeuvre.

VISSERIE UNIQUE

Toutes les vis équipant les refoulements et les prises de balai BWT sont identiques et fabriquées en acier inoxydable 18/10, il est donc toujours facile d'en avoir en stock pour les besoins d'après-vente.

UN INSERT POUR VOS RÉNOVATIONS

Les pièces à sceller avec inserts en laiton sont compatibles avec tous les types de piscines : maçonnerie/liner, béton, panneaux, coques en polyester, piscines en bois et piscines hors-sol. Dans le cas d'un revêtement 150/100^{ème} armée, la membrane sera perforée, au droit des inserts, à l'aide d'un emporte-pièces de 6mm.

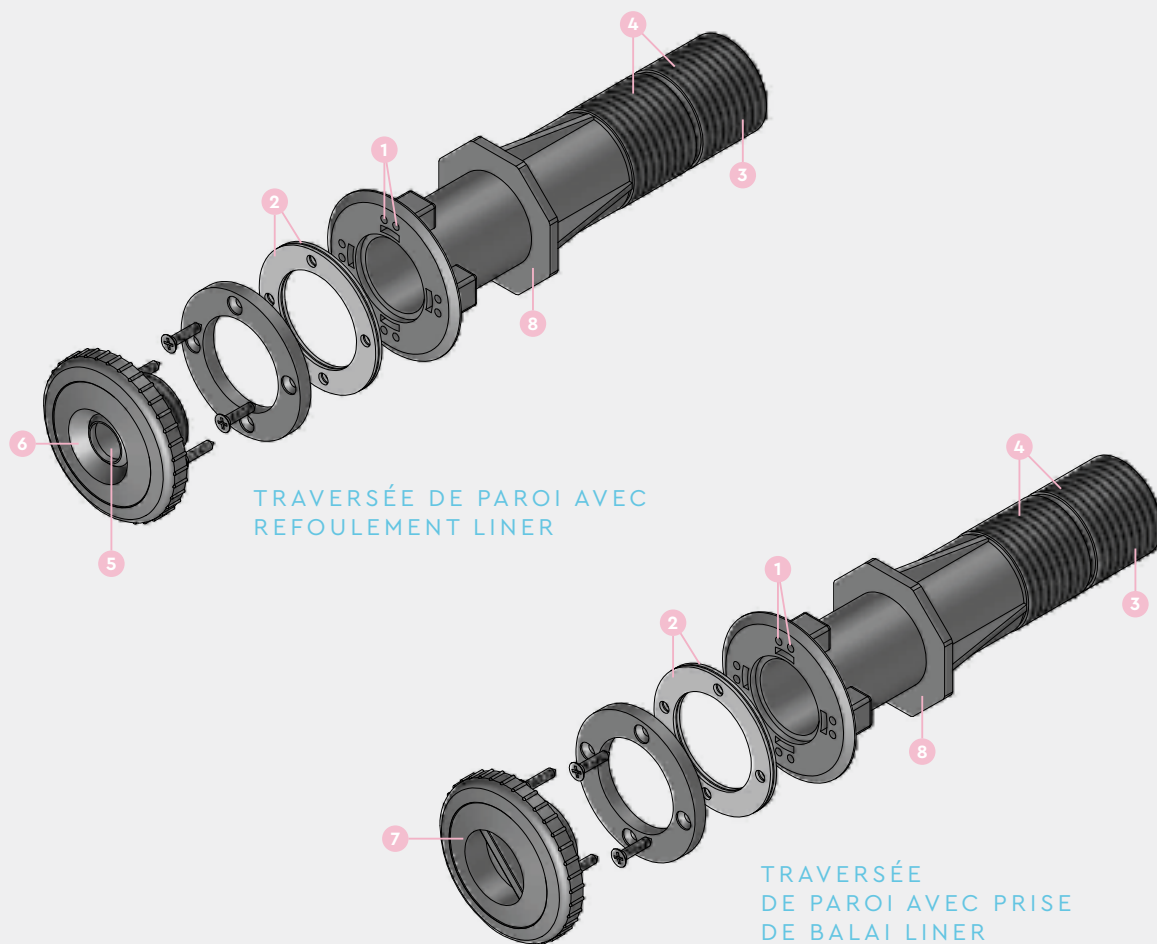

1 DOUBLE LOGEMENT DES VIS DE BRIDE

Les logements des vis de bride sont prévus en double dans le corps des refoulements et des prises de balai BWT. Dans le cas de montages et démontages fréquents de la bride, nécessités par des opérations de service après-vente, les logements de vis peuvent rapidement se déformer. L'installateur peut alors utiliser la deuxième série de trous prévus dans le corps de la pièce.

2 JOINTS AUTO-ADHÉSIFS.

Les refoulements et prises de balai BWT, de type "liner", sont équipées de 2 joints autocollants en élastomère, très faciles à installer et résistants aux produits chimiques pour piscines.

3 FILETÉE 2" ET FEMELLE À COLLER EN 50 MM

L'arrière d'une traversée de paroi BWT peut recevoir, soit un raccord taraudé en 2", soit une canalisation à coller en 50 mm.

4 DOUBLE SECTION FILETÉE

La partie arrière d'une traversée de paroi BWT de 250 mm est équipée d'un double filetage, afin de pouvoir être adaptée à l'épaisseur du mur. En coupant la première section filetée, sa longueur peut être ramenée à 200 mm.

5 LE JET ORIENTABLE NE DÉPASSE PAS DE LA BUSE

Le jet orientable équipant les refoulements BWT est logé à l'intérieur du corps. Il ne dépasse pas dans la piscine et il ne risque donc pas de blesser les baigneurs. Deux tailles de jet sont disponibles pour les refoulements : 23mm et 12mm.

6 DISPOSITIF DE BLOCAGE DU JET ORIENTABLE

La collerette de finition dans laquelle est intégré le jet orientable est équipée d'un dispositif empêchant le jet orientable de se dérégler. Son réglage peut se faire facilement, sans être obligé de démonter l'ensemble du jet orientable.

7 LE BOUCHON NE DÉPASSE PAS

Le bouchon équipant les prises de balai BWT est logé à l'intérieur du corps de la buse. Il ne dépasse pas dans la piscine et il ne risque donc pas de blesser les baigneurs.

8 COLLERETTE ANTI-CAPILLARITÉ

Les traversées de paroi BWT sont équipées d'une collerette permettant d'éviter les fuites d'eau par capillarité le long du corps de la pièce. Cette caractéristique est fortement appréciée dans le cas d'une piscine traditionnelle.

Traversées de paroi

MAÇONNERIE / LINER

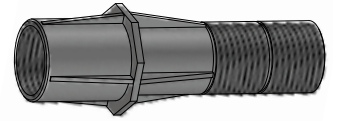

BWT TP-250

Code : 43600000 – Longueur 250 mm, taraudée 2" et 50 mm à coller

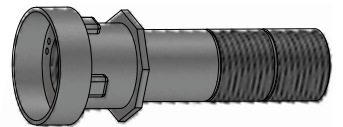
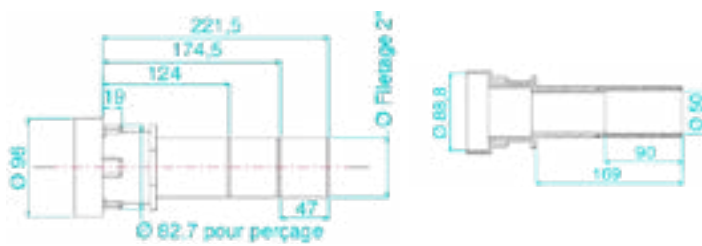

BWT TP-240

Code : 43000000 – Traversée de paroi universelle de 250 mm

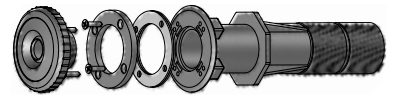
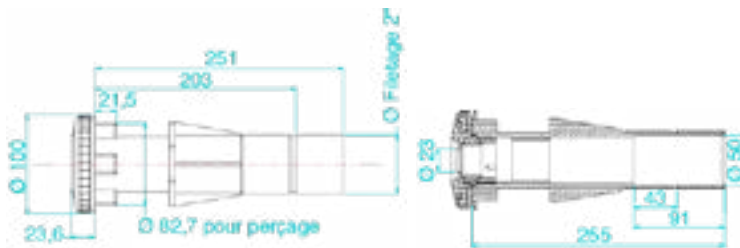

Bleu clair 43020081	Sable 43020085	Gris anthracite 43020087
Bleu France 43020082	Gris 43020088	Noir 43020089

BWT TP-270

Code : 43020000 – Longueur 250 mm, avec buse liner et jet orientable

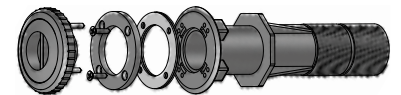
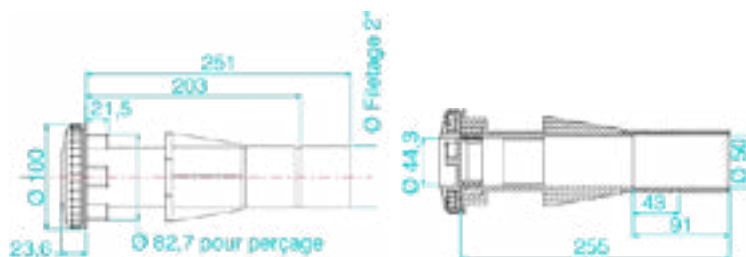

Bleu clair 43030081	Sable 43030085	Gris anthracite 43030087
Bleu France 43030082	Gris 43030088	Noir 43030089

BWT TP-271

Code : 43030000 – Longueur 250 mm, avec prise de balai liner et bouchon

Refolements

MAÇONNERIE / LINER



BWT RL-311

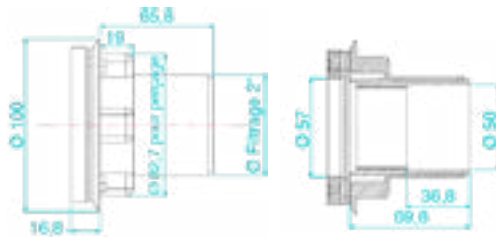

Code : 42000000 – Refoulement liner

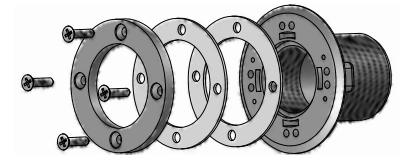

BWT RL-315

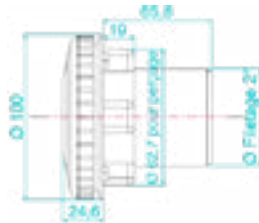

Code : 42030000 – Filetée 2" et 50 mm à coller, avec jet orientable

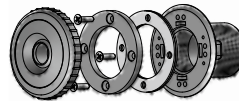

Bleu clair 42030081	Sable 42030085	Gris anthracite 42030087
Bleu France 42030082	Gris 42030088	Noir 42030089



BWT RL-315-JO12

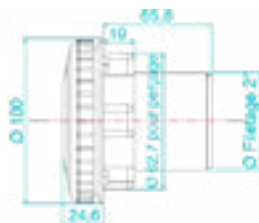

Code : 42225000 – Refoulement liner fileté 2" et 50 à coller, avec jet orientable 12 mm

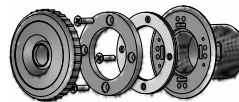

Refolements 2" et 3"

MAÇONNERIE / LINER



BWT RL-319

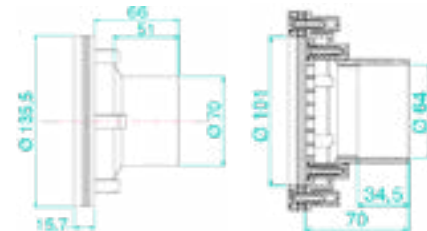

Code : 42010000 – Avec grille, 63 mm à coller

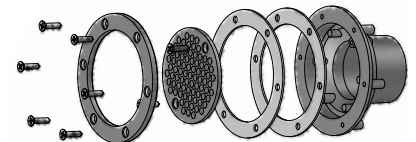

BWT RL-303

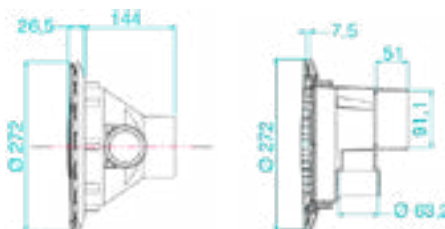

Code : 42020000 – Avec grille réglable, 90 mm à coller

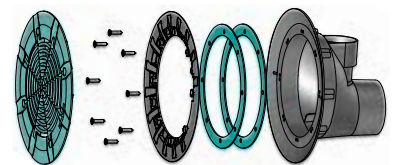

Prise de balai

MAÇONNERIE / LINER



BWT RL-323

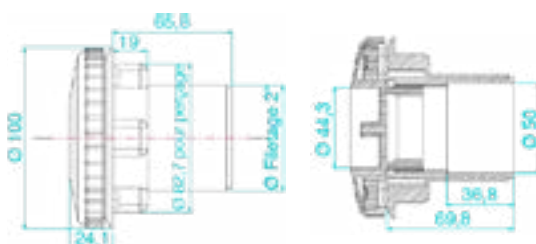

Code : 42060000 – Avec bouchon

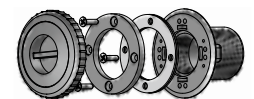

Bleu clair 42060081	Sable 42060085	Gris anthracite 42060087
Bleu France 42060082	Gris 42060088	Noir 42060089

Traversées de paroi

BÉTON

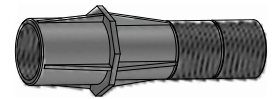

BWT TP-250

Code : 43600000 – Longueur 250 mm, taraudée 2" et 50 mm à coller

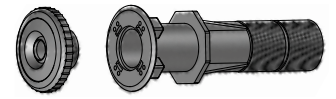
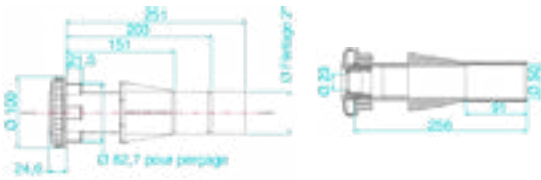

BWT TP-260

Code : 43620000 – Longueur 250 mm, avec jet orientable

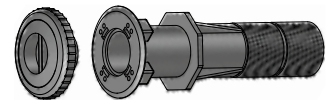
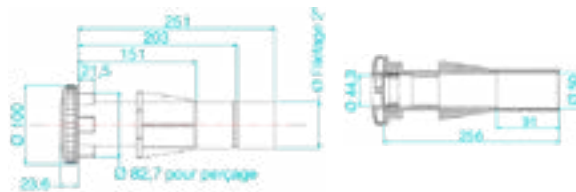

BWT TP-261

Code : 43630000 – Longueur 250 mm, avec bouchon

Refolements

BÉTON

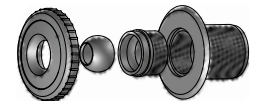
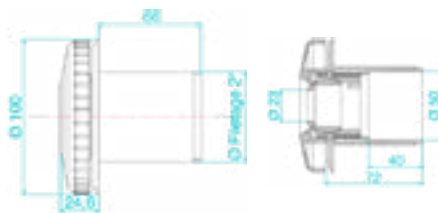

BWT RB-310

Code : 42630000 – Filetée 2" et 50 mm à coller, avec jet orientable

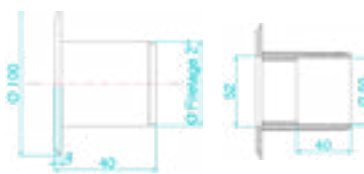

BWT RB-309

Code : 42600000 – Filetée 2" et 50 mm à coller, nue

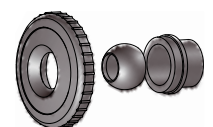
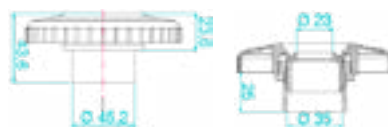

BWT RB-304

Code : 42635000 – Mâle à coller en 40 mm, avec jet orientable
Se colle dans l'intérieur d'un tube de 50 mm en PN-10

Refolements 2" et 3"

BÉTON



BWT RB-318

Code : 42610000 – Avec grille, 63 mm à coller

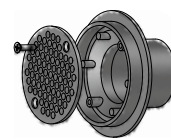
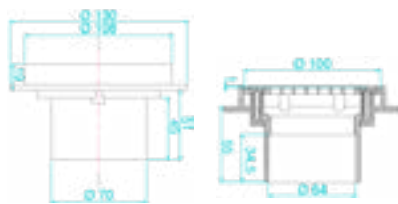

Prise de balai

BÉTON



BWT RB-312

Code : 42660000 – Avec bouchon.

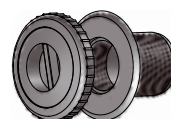
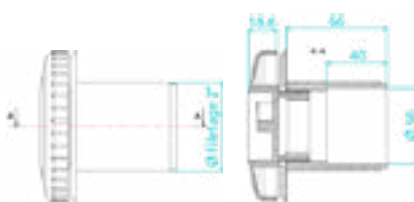



Refolements

PANNEAUX / LINER



BWT RL-313

Code : 42200000 – Avec écrou

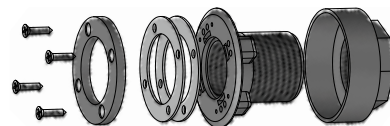
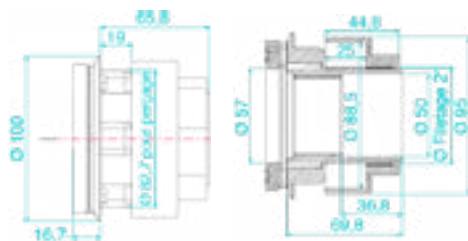

BWT RL-332

Code : 42231000 – Avec insert, jet et écrou

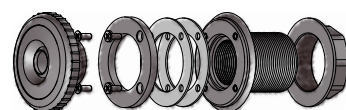
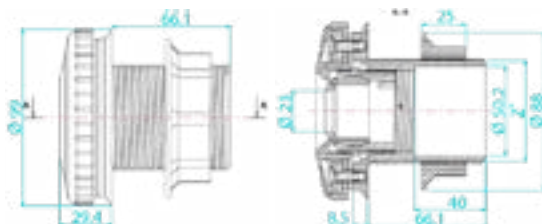

Sable 42231085	Gris anthracite 42231087
Gris 42231088	Noir 42231089

Prises de balai

PANNEAUX / LINER



BWT RL-336

Code : 42261000 – Avec insert, bouchon et écrou

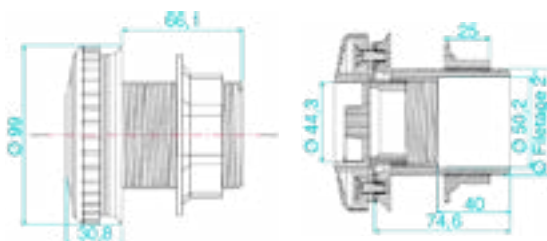

Sable 42261085	Gris anthracite 42261087
Gris 42261088	Noir 42261089

Refolements

COQUE EN POLYESTER



BWT RL-327

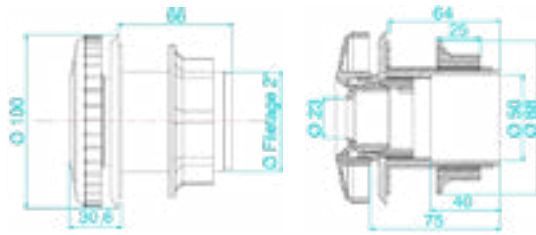

Code : 42430000 – 2" et 50 mm à coller, avec contre-écrou et jet

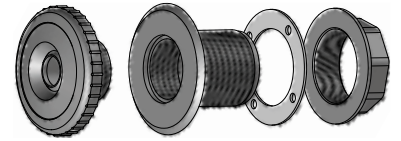

Prise de balai

COQUE EN POLYESTER



BWT RL-328

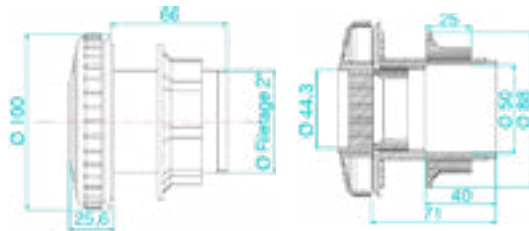

Code : 42460000 – 2" et 50 mm à coller, avec contre-écrou et bouchon

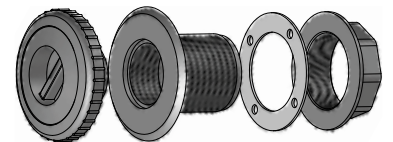

Prise d'aspiration anti-vortex de paroi

COQUE EN POLYESTER



BWT PA-111-C

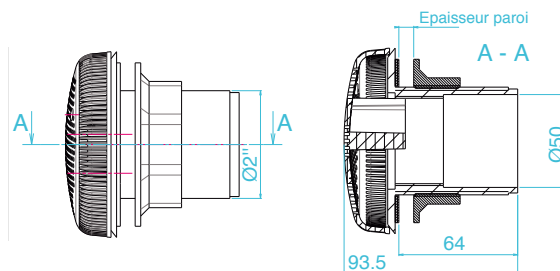

Code : 41400000 – avec grille de protection anti-vortex

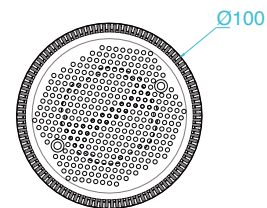

Sable 41400085	Gris anthracite 41400087
Gris 41400088	



LE CHOIX & L'HARMONIE

grâce aux différents coloris BWT.

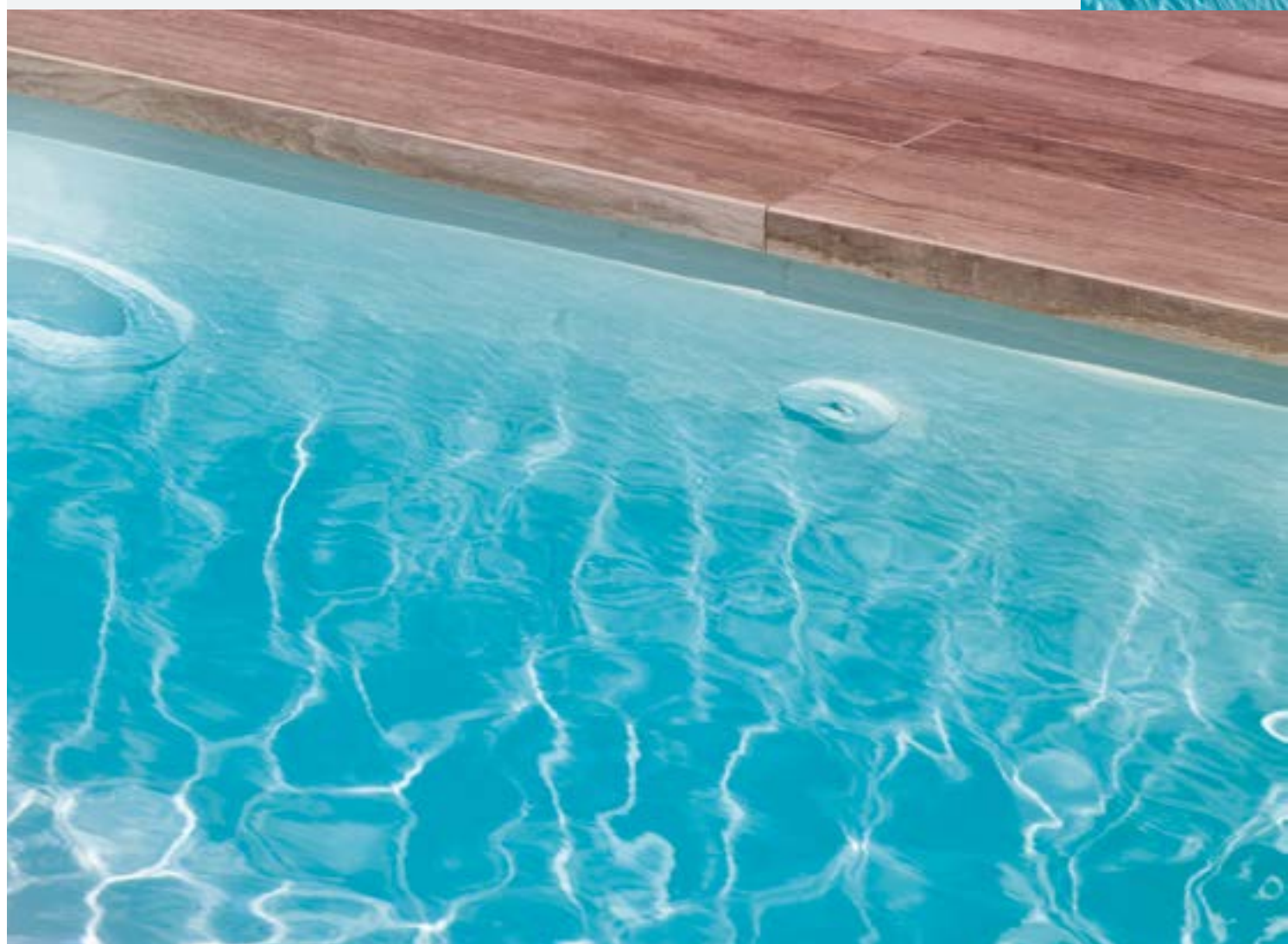



SCELLEMENT D'UN REFOULEMENT ET D'UNE PRISE DE BALAI

Les schémas ci-dessous sont conforme au DTP n°8 de la FPP (Fédération des Professionnels de la Piscine)

TRAVERSÉE DE PAROI
avec prise de balai

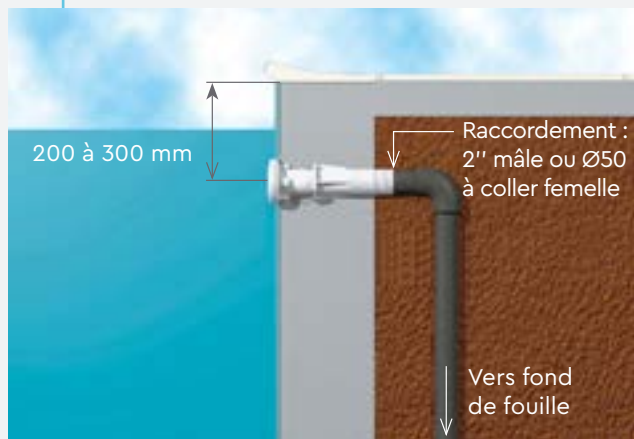

TRAVERSÉE DE PAROI
avec refolement

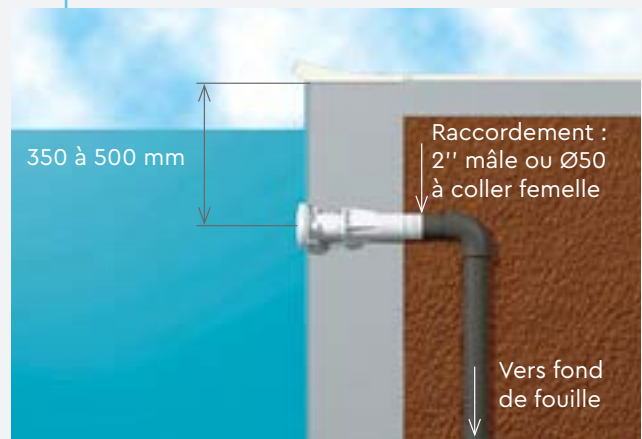



PROCOPI S.A.S.

Les Landes d'Apigné – B.P. 45328
35653 LE RHEU Cedex – FRANCE
☎ 02 99 14 78 78 📠 02 99 14 59 05
✉ rennes@procopi.com

procoshop.com

Cachet du revendeur :